



BOSCH

Стиральная машина

WAJ2407GPL

[RU] Инструкция по использованию
и монтажу устройства

СОДЕРЖАНИЕ

1. Безопасность.....	3
2. Во избежание материального ущерба.....	8
3. Защита окружающей среды и экономия.....	10
4. Настройка и подключение.....	11
5. Знакомство с устройством.....	16
6. Перед первым использованием.....	17
7. Дисплей.....	18
8. Кнопки.....	19
9. Программы.....	20
10. Аксессуары.....	23
11. Белье.....	23
12. Средства для стирки и ухода.....	23
13. Стандартное управление.....	24
14. Блокировка для безопасности детей.....	27
15. Основные настройки.....	27
16. Очистка и уход.....	29
17. Устранение неполадок.....	32
18. Транспортировка, хранение и утилизация.....	38
19. Параметры потребления.....	39
20. Технические данные.....	40



1. Безопасность

Соблюдайте следующие указания по технике безопасности.

1.1. Общая информация



- Пожалуйста, внимательно прочитайте эту инструкцию.
- Сохраните ее как источник информации для себя и для других пользователей устройства.
- Не подключайте устройство, если оно было повреждено во время транспортировки.

1.2. Использование по назначению

Используйте устройство только:

- ✓ для стирки текстильных изделий, допускающих машинную стирку, и изделий из шерсти, допускающих ручную стирку, в соответствии с информацией, указанной на этикетке;
- ✓ с применением водопроводной воды и стандартных моющих средств, а также средств по уходу, имеющих в продаже;
- ✓ в квартирах или частных домах и в закрытых бытовых помещениях;
- ✓ на высоте до 4000 м над уровнем моря.

1.3. Ограничение для использования

Это устройство разрешено использовать детям в возрасте от 8 лет, лицам с ограниченными физическими, сенсорными или умственными способностями, а также лицам, не имеющим достаточного опыта в эксплуатации, если они находятся под присмотром или проинструктированы относительно безопасного использования устройства и осознают потенциальную опасность от его использования.

Дети не должны играть с устройством.

Дети не должны без присмотра выполнять какие-либо действия по очистке и техническому обслуживанию данного устройства.

Не подпускайте близко к устройству детей младше 3 лет и домашних животных.

1.4. Безопасная установка



ОСТОРОЖНО! **Риск поражения электрическим током**

Неправильная установка представляет серьезную опасность.

- Устройство должно быть подключено и использовано в соответствии с информацией на заводской табличке.
- Устройство должно быть подключено к сети электропитания через правильно установленную розетку с заземляющим элементом.
- Размещение защитных проводников бытовой электроустановки должно выполняться в соответствии с нормативами. Установка должна иметь достаточно большое сечение кабеля.
- При использовании устройства защитного отключения используйте только один тип, обозначенный символом .
- Не подключайте устройство через внешнее коммутационное устройство, например таймер или пульт дистанционного управления.
- Если устройство установлено, сетевая вилка должна быть легкодоступна, а если это невозможно, в стационарной электроустановке необходимо установить разъединитель в соответствии с правилами установки, отключающий все полюса устройства от электросети.
- При установке устройства будьте осторожны, чтобы не защемить и не повредить сетевой кабель.

Повреждение изоляции или сетевого кабеля представляет серьезную опасность.

- Не допускайте контакта сетевого кабеля с горячими частями устройства или источниками тепла.
- Не допускайте контакта сетевого кабеля с предметами, имеющими острые концы или края.
- Не перегибайте, не сдавливайте и не модифицируйте сетевой кабель.



ОСТОРОЖНО! **Риск возгорания**

Использование удлиненного сетевого кабеля и неутвержденных адаптеров представляет серьезную опасность.

- Не используйте удлинители или адаптеры с несколькими розетками.
- Используйте только одобренные производителем адаптеры и сетевые кабели.
- Если сетевой кабель слишком короткий, а более длинный сетевой кабель недоступен, обратитесь в специализированную электротехническую компанию.



ОСТОРОЖНО!
Риск получения травмы

Большой вес устройства может привести к травме.

- Не поднимайте устройство в одиночку. Если стиральная и сушильная машина не установлены друг на друга в соответствии с инструкциями, находящееся сверху устройство может упасть.

Если стиральную и сушильную машины поставить друг на друга, то находящееся сверху устройство может упасть.

- Для подключения сушильной машины к стиральной машине используйте исключительно соединительный комплект производителя сушильной машины.
- Не устанавливайте одно устройство поверх другого, если производитель сушильной машины не предлагает подходящий соединительный комплект.
- Не ставьте друг на друга устройства разных производителей и с разными глубиной и шириной.
- Не ставьте стиральную и сушильную машины друг на друга на возвышении, так как они могут опрокинуться.



ОСТОРОЖНО!
Риск удушья

Дети могут натянуть упаковочные материалы на голову или завернуться в них и задохнуться.

- Храните упаковочные материалы в недоступном для детей месте.
- Не позволяйте детям играть с упаковкой, особенно с фольгой.



ОСТОРОЖНО!
Риск получения травмы

Устройство может вибрировать или двигаться во время работы.

- Установите устройство на чистую, ровную и твердую поверхность.
- Выровняйте устройство с помощью ножек и уровня.

Человек при ходьбе может зацепиться ногой о шланг или сетевой кабель при их неправильном монтаже.

- Прокладывайте шланги и сетевые кабели таким образом, чтобы не было риска споткнуться о них.

Если перемещать устройство, держась за выступающие элементы, например дверцы, они могут сломаться.

- Не перемещайте устройство, держась за выступающие элементы.

**ОСТОРОЖНО!****Риск порезов**

Прикосновение к острым краям устройства может стать причиной порезов.

- Не прикасайтесь к острым краям устройства.
- При установке и транспортировке устройства используйте защитные перчатки.

1.5. Безопасное использование

**ОСТОРОЖНО!****Риск поражения электрическим током**

Повреждение устройства или сетевого кабеля представляет опасность.

- Никогда не включайте поврежденное устройство.
- Никогда не тяните за сетевой кабель, чтобы отключить устройство от сети электропитания. Всегда держитесь за вилку.
- В случае повреждения устройства или сетевого кабеля немедленно выньте вилку из розетки или отключите предохранитель в блоке предохранителей.
- Обратитесь в сервисную службу.

Проникновение влаги может привести к поражению электрическим током.

- Используйте устройство только в закрытых помещениях.
- Никогда не подвергайте устройство воздействию высоких температур или влаги.
- Не используйте паровые очистители или очистители с высоким давлением, шланги или распылительные форсунки для очистки устройства.

**ОСТОРОЖНО!****Риск причинения вреда здоровью**

Дети могут запереться в устройстве и подвергнуть себя смертельной опасности.

- Не размещайте устройство за дверями, которые могут помешать открытию дверцы устройства или затруднить его.
- Выньте сетевой кабель используемого устройства из розетки, перережьте его и сломайте замок дверцы устройства, чтобы она не могла закрыться.

**ОСТОРОЖНО!****Риск удушья**

Дети могут проглотить мелкие детали или подавиться ими, что приведет к удушью.

- Храните мелкие детали в недоступном для детей месте.
- Не позволяйте детям играть с мелкими деталями.



ОСТОРОЖНО!
Риск отравления

Моющие средства и средства для ухода могут вызвать отравление при проглатывании.

- При случайном проглатывании обратитесь за медицинской помощью.
- Храните моющие средства и средства для ухода в недоступном для детей месте.



ОСТОРОЖНО!
Риск взрыва

Если белье ранее было обработано чистящими средствами на основе растворителей, это может привести к взрыву устройства.

- Тщательно прополощите предварительно очищенные вещи перед стиркой.



ОСТОРОЖНО!
Риск получения травмы

Под массой тела человека крышка может сломаться.

- Не наступайте и не взбирайтесь на устройство.

Если сесть на открытую дверцу или прислониться к ней, устройство может опрокинуться.

- Не садитесь на дверцу устройства и не прислоняйтесь к ней.
- Не кладите никакие предметы на дверцу устройства.

Дотронувшись до вращающегося барабана, можно получить травму.

- Подождите, пока барабан полностью остановится.



ОСТОРОЖНО!
Риск ожогов

В программах для стирки с высокими температурами окно дверцы машины сильно нагревается.

- Не прикасайтесь к горячей дверце устройства.



ОСТОРОЖНО!
Риск химических ожогов

Моющие средства и средства для ухода могут выплеснуться из устройства при открытии отсека для моющих средств и при контакте с глазами или кожей вызвать раздражение.

- В случае контакта с моющими средствами или средствами для ухода тщательно промойте глаза или кожу чистой водой.

- При случайном проглатывании обратитесь за медицинской помощью.
- Храните моющие средства и средства для ухода в недоступном для детей месте.

1.6. Безопасная очистка и техническое обслуживание



ОСТОРОЖНО!
Риск поражения электрическим током

Неправильно выполненный ремонт представляет серьезную опасность.

- Ремонт устройства должен выполняться только квалифицированным персоналом.
- Для ремонта устройства могут использоваться только оригинальные запасные части.
- В случае повреждения сетевого кабеля данного устройства он должен быть заменен изготовителем, его сервисной службой или лицом, имеющим соответствующую квалификацию.

Проникновение влаги может привести к поражению электрическим током.

- Не используйте паровые очистители или очистители с высоким давлением, шланги или распылительные форсунки для очистки устройства.



ОСТОРОЖНО!
Риск получения травмы

Использование неоригинальных запасных частей и аксессуаров опасно.

- Используйте только оригинальные запасные части и аксессуары от производителя.



ОСТОРОЖНО!
Риск отравления

Использование чистящих средств, содержащих растворители, может привести к образованию токсичных паров.

- Не используйте чистящие средства, содержащие растворители.

2. Во избежание материального ущерба

ВНИМАНИЕ!

Неправильная дозировка кондиционеров для белья, моющих средств, средств для ухода и очистки может негативно сказаться на работе устройства.

- Следуйте рекомендациям производителя по дозировке.

Превышение максимального объема загрузки отрицательно сказывается на работе устройства.

- Учитывайте максимальный объем загрузки для каждой программы и не превышайте его.

При транспортировке устройство оснащено транспортировочными фиксаторами. Если они не будут удалены, это может привести к материальному ущербу и повреждению устройства.

- Перед вводом в эксплуатацию все транспортировочные фиксаторы должны быть полностью сняты и сохранены.
- Перед каждой транспортировкой все транспортировочные фиксаторы должны быть полностью установлены во избежание повреждений при транспортировке.

Неправильное подсоединение сливного шланга может привести к материальному ущербу.

- Плотно затяните соединения подачи воды
- Подсоедините наливной шланг к крану максимально напрямую, без использования дополнительных соединительных элементов (переходники, удлинители, вентили).
- Внутренний диаметр метчика должен быть не менее 17 мм.
- Длина резьбы на соединителе крана должна быть не менее 10 мм.

Слишком низкое или слишком высокое давление воды может негативно сказаться на работе устройства.

- Убедитесь, что давление воды в системе водоснабжения составляет не менее 100 кПа (1 бар) и не более 1000 кПа (10 бар).
- Если давление воды превышает указанное максимальное значение, необходимо установить редукционный клапан между штуцером для питьевой воды и комплектом шлангов устройства.
- Не подключайте устройство к смесительному крану безнапорного водонагревателя.

Модифицированные или поврежденные водяные шланги могут привести к материальному ущербу и повреждению оборудования.

- Никогда не перегибайте, не сдавливайте, не модифицируйте и не обрезайте сетевой кабель.
- Используйте только прилагаемые водяные шланги или оригинальные сменные шланги.
- Никогда не используйте повторно шланги для воды, уже бывшие в употреблении.

Наполнение устройства грязной или слишком горячей воды может привести к его повреждению.

- Наполняйте устройство только холодной водой из-под крана.

Неподходящие чистящие средства могут повредить поверхности устройства.

- Не используйте жесткие или абразивные чистящие средства.

- Не используйте чистящие средства с высоким содержанием спирта.
- Не используйте фрикционные накладки или абразивные губки.
- Очищайте устройство только водой и мягкой влажной тканью.
- Незамедлительно удаляйте все остатки моющих средств и спреев, которые соприкасались с устройством.

3. Защита окружающей среды и экономия

3.1. Снятие упаковки

Упаковочные материалы экологически безопасны и подлежат вторичной переработке.

- Утилизируйте отдельные компоненты в соответствии с типом материала.

3.2. Экономия энергии и природных ресурсов

Устройство, используемое в соответствии с этими рекомендациями, потребляет меньше электроэнергии и воды.

Используйте программы с низкой температурой и более длительным циклом стирки, а также максимальную загрузку.

- Тогда потребление энергии и воды будет наиболее эффективным.

Соблюдайте дозировку моющих средств в зависимости от степени загрязнения белья.

- Для загрязнения легкой и средней степени достаточно меньшего количества моющего средства. Следуйте инструкциям производителя моющего средства по дозировке.

Уменьшайте температуру стирки для белья слабой и средней степени загрязнения.

- При более низких температурах устройство потребляет меньше энергии. Для загрязнений легкой и средней степени достаточно более низких температур, чем те, которые указаны на этикетке по уходу.

Установите максимальную скорость отжима, если белье затем нужно сушить в сушильной машине.

- В результате сокращается продолжительность программы сушки и снижается потребление энергии. При более высокой скорости отжима уменьшается остаточная влажность белья, но увеличивается интенсивность шума отжима.

Стирайте без предварительной стирки.

- Стирка с опцией предварительной стирки продлевает продолжительность программы и увеличивает потребление энергии и воды.

Оснастите устройство автоматической системой взвешивания.

- Автоматическая система взвешивания регулирует оптимальный расход воды и продолжительность программы в зависимости от типа ткани и размера загрузки.

3.3. Энергосберегающий режим

Если устройство длительное время не используется, оно автоматически переходит в режим энергосбережения, который завершается при перезагрузке устройства.

4. Настройка и подключение

4.1. Распаковка устройства

ВНИМАНИЕ!

Оставленные в барабане предметы, не связанные с работой устройства, могут нанести материальный ущерб и повредить устройство.

- Удалите эти предметы и прикрепленные аксессуары из барабана перед эксплуатацией устройства:

- 1) снимите всю упаковку и защитные кожухи с устройства (для экологически безопасной утилизации компонентов упаковки соблюдайте указания подраздела «Снятие упаковки»);
- 2) проверьте устройство на наличие видимых повреждений;
- 3) откройте дверцу (см. раздел «Стандартное управление»);
- 4) выньте аксессуары из барабана;
- 5) закройте дверцу.

4.2. Комплект поставки

После распаковки проверьте все детали на наличие повреждений при транспортировке.

ВНИМАНИЕ!

Использование устройства при некомплекте аксессуаров или с поврежденными аксессуарами может отрицательно сказаться на функциях устройства и привести к материальному ущербу и повреждению устройства.

- Не используйте устройство, если аксессуары повреждены или их не хватает;
- Перед использованием устройства установите соответствующие аксессуары (см. раздел «Аксессуары»).

ВНИМАНИЕ!

Внутри устройства может быть вода, которая осталась после тестирования устройства в заводских условиях. Она исчезнет после первой стирки.

В комплект поставки входят:

- 1) стиральная машина;
- 2) сопроводительные документы;
- 3) транспортировочные фиксаторы;
- 4) заглушки;
- 5) наливной шланг.

4.3. Требования к месту установки



ОСТОРОЖНО!
Риск поражения электрическим током

Устройство содержит электропроводящие части, прикосновение к которым опасно для жизни.

- Не используйте устройство без крышки.



ОСТОРОЖНО!
Риск получения травмы

Устройство, установленное на постаменте, может наклоняться во время работы.

- Перед запуском необходимо закрепить ножки устройства с помощью крепежных накладок, предоставленных производителем.

ВНИМАНИЕ!



Если устройство установлено в местах, подверженных морозам, или на открытом воздухе, остатки замерзшей воды могут повредить устройство, а замерзшие шланги могут порваться или лопнуть.

- Не устанавливайте устройство в местах с риском замерзания или в местах, подверженных воздействию атмосферных факторов.

Если устройство наклонено более чем на 40°, вода, оставшаяся после тестирования в заводских условиях, может вытечь из устройства и нанести материальный ущерб.

- Будьте осторожны при наклоне устройства.
- Транспортируйте устройство в вертикальном положении.

Место установки	Требования
На постаменте:	Закрепите устройство монтажными выступами

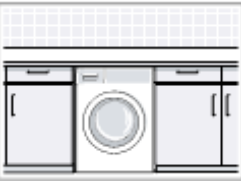
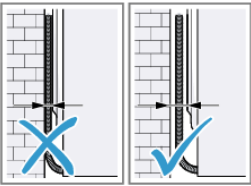
Место установки	Требования
	
<p>На деревянных рейках:</p> 	<p>Поместите устройство на водонепроницаемую деревянную доску, надежно прикрепленную к полу болтами. Толщина деревянной доски должна быть не менее 30 мм</p>
<p>На кухне:</p> 	<p>Необходима ниша шириной 60 см. Устройство можно размещать только под сплошной столешницей, устойчиво соединенной с соседними шкафами</p>
<p>Около стены:</p> 	<p>Не зажимайте шланги или сетевые кабели между стеной и устройством</p>

Примечание. Если Вы хотите установить стиральную машину в комплекте с сушильной машиной, сначала необходимо заменить столешницу стиральной машины. Для этого обратитесь в авторизованный сервисный центр.

4.4. Демонтаж транспортировочных фиксаторов

При транспортировке устройство оснащается транспортировочными фиксаторами сзади.



Сохраните транспортировочные замки, винты и втулки для последующей транспортировки.

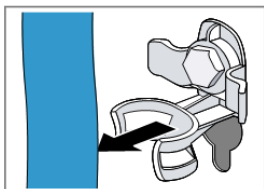

Снимите шланги с держателей.

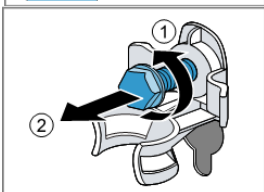

Гаечным ключом на 13 мм открутите ① и снимите ② все винты четырех транспортных фиксаторов.



Извлеките соединительный кабель из держателя.

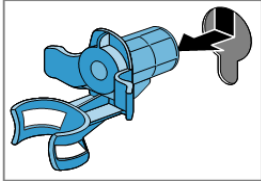

Снимите четыре втулки.



Поставьте четыре заглушки.

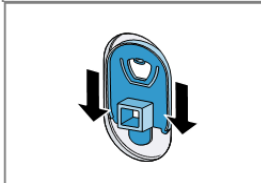

Нажмите на четыре крышки, направляя вниз.



Для установки транспортировочных фиксаторов выполните те же действия, но в обратном порядке.

4.5. Подключение устройства

Подсоединение наливного шланга осуществляется следующим образом.

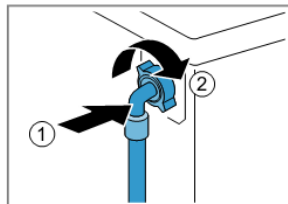

Подсоедините наливной шланг к машине.

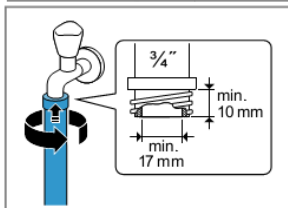

Подсоедините наливной шланг к водопроводному крану (26,4 мм = 3/4"), после этого осторожно откройте водопроводный кран и проверьте места на наличие протечек.

Типы водосточных соединений

Эта информация упрощает подключение устройства для слива воды.

ВНИМАНИЕ!

При откачке воды сливной шланг находится под давлением и может отсоединиться от установленной точки подключения.

- Закрепите сливной шланг во избежание непреднамеренного отключения.

ВНИМАНИЕ!

Учитывайте высоту откачки. Высота откачки составляет минимум 60 см, максимум 100 см.

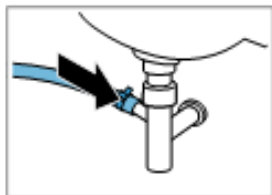

Слив в сифон: закрепите место соединения хомутом (24–40 мм).

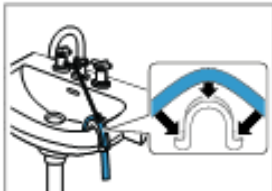

Слив в раковину: закрепите и зафиксируйте сливной шланг коленом.

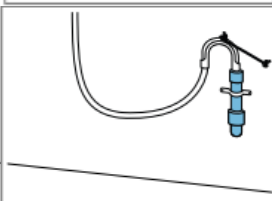

Слив воды в пластиковую трубу с резиновым хомутом: закрепите и зафиксируйте сливной шланг коленом.

4.6. Выравнивание устройства

Чтобы уменьшить шум и вибрацию, а также предотвратить перемещение устройства, его необходимо правильно выровнять.

ВНИМАНИЕ!

Пожалуйста, обратите внимание на информацию о безопасности и предотвращении повреждений для безопасного использования устройства.

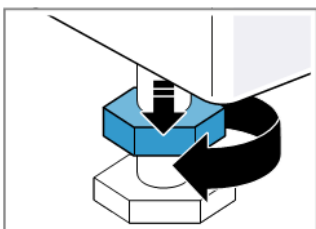

Гаечным ключом на 17 мм поверните контргайки по часовой стрелке.

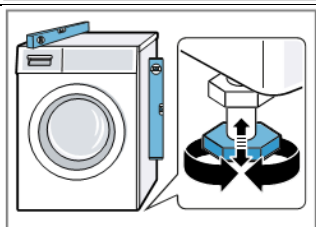

Чтобы выровнять устройство, поверните его ножки. Проверьте настройку уровнем. Все ножки устройства должны прочно стоять на полу.

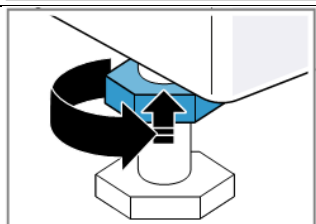

Затяните контргайки к корпусу с помощью гаечного ключа на 17 мм. При этом держите ножку устройства, не меняя ее высоты.

4.7. Подключение устройства к электросети

1. Вставьте сетевой штекер устройства в розетку, сетевой кабель рядом с устройством.
2. Проверьте, надежно ли вилка вставлена в розетку.

Примечание. Соблюдайте указания по технике безопасности для предотвращения материального ущерба и безопасного использования устройства.

5. Знакомство с устройством

5.1. Устройство

Здесь Вы найдете обзор деталей устройства.

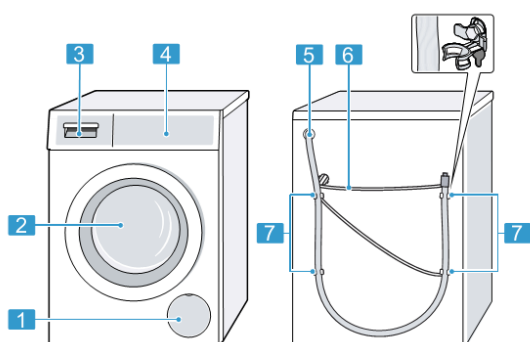

- 1 – Люк для обслуживания откачивающего насоса
- 2 – Дверца
- 3 – Отсек для моющих средств
- 4 – Панель управления
- 5 – Шланг для слива воды
- 6 – Соединительный кабель
- 7 – Транспортировочная защита

В зависимости от типа устройства детали, показанные на рисунке, могут различаться по цвету и форме.

5.2. Выдвижной отсек для моющих средств

ВНИМАНИЕ!

Следуйте рекомендациям, предоставленным производителем, по дозировке моющих средств.

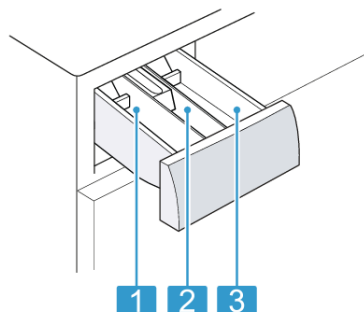

- 1 – Ячейка II: основное моющее средство.
- 2 – Ячейка : жидкость для полоскания.
- 3 – Ячейка I: средство для предварительной стирки.

5.3. Панель управления

Настроить все функции устройства и получить информацию о его рабочем состоянии можно через панель управления.

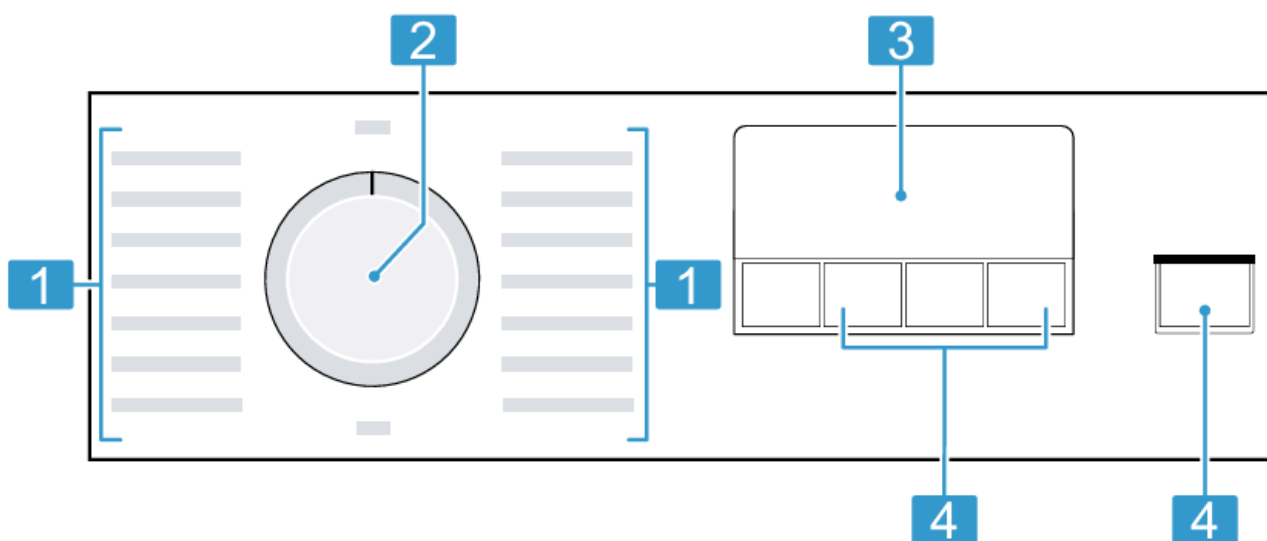

1 – Программы

2 – Переключатель программ

3 – Дисплей

4 – Кнопки

6. Перед первым использованием

Перед поступлением в продажу устройство было протестировано в заводских условиях, из-за чего внутри него могут быть остатки воды. Чтобы удалить их, **первую стирку необходимо выполнить без белья.**

1. Установите переключатель программ в положение **Хлопок 90°** (Bawełna 90°).
2. Закройте дверцу.
3. Выдвиньте отсек для моющих средств.
4. Налейте примерно 1 л водопроводной воды в ячейку II.

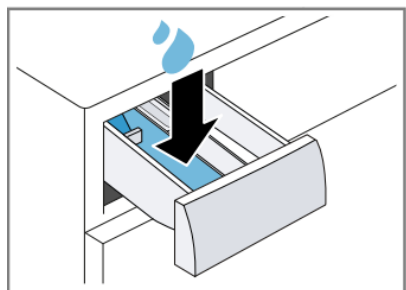

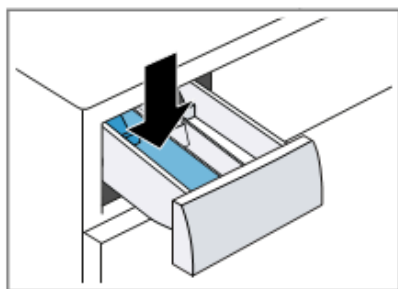

5. Насыпьте универсальный стиральный порошок в ячейку II.



Во избежание обильного пенообразования используйте только половину рекомендуемого производителем количества моющего средства для слабозагрязненного белья. Не используйте моющие средства для шерсти или деликатных тканей.

6. Задвиньте назад отсек для моющих средств.

7. Нажмите кнопку  / **Дозагрузка** ( / Dodaj pranie), чтобы запустить программу:

- ✓ на дисплее отображается оставшаяся продолжительность программы;
- ✓ в конце программы на дисплее появится надпись **End**.

8. Запустите первый цикл стирки или установите переключатель программ в положение **Выкл.**, чтобы выключить устройство.









7. Дисплей

На дисплее отображаются текущие значения настроек, варианты выбора или информация и советы.



Индикатор ¹	Наименование	Описание
00:40*	Продолжительность программы/оставшееся время	Предположительная продолжительность программы или оставшееся время ее выполнения
10h*	Установка времени «Завершение через»	Установлено окончание программы (отображаются оставшиеся часы)
7,0*	Рекомендованная загрузка	Максимальный объем загрузки для установленной программы (кг)



¹Значения индикатора, обозначенные звездочкой, приведены в качестве примера и могут варьировать.

Индикатор ¹	Наименование	Описание
— — — - 1200	Скорость отжима	Установленная скорость отжима (об/мин) 0: без окончательного отжима, только слив — — — : без полоскания, без слива
	Стирка	Статус программы
	Полоскание	Статус программы
	Отжим	Статус программы
— — —	Остановка отжима	Статус программы
End	Конец программы	Статус программы
	Блокировка для безопасности детей	<input checked="" type="checkbox"/> Индикатор горит: блокировка для безопасности детей активирована <input checked="" type="checkbox"/> Индикатор мигает: блокировка для безопасности детей активирована и устройство включено
	Предварительная стирка	Предварительная стирка активирована
	Speed Perfect	Активирована ускоренная стирка
	Дверца	<input checked="" type="checkbox"/> Индикатор горит: дверца заблокирована и не может быть открыта <input checked="" type="checkbox"/> Индикатор мигает: дверца не закрыта <input checked="" type="checkbox"/> Индикатор выключен: дверца разблокирована и может быть открыта
	Водяной клапан	<input checked="" type="checkbox"/> Нет давления воды <input checked="" type="checkbox"/> Давление воды слишком низкое
E:35/-10*	Ошибка	Код ошибки, информация об ошибке, сигнал

¹Значения индикатора, обозначенные звездочкой, приведены в качестве примера и могут варьировать.

8. Кнопки



Выбор установок для программы зависит от выбранной программы. Установки для каждой программы показаны в разделе «Программы».

Кнопка	Выбор	Описание
 /Дозагрузка ( /Dodaj pranie)	<input checked="" type="checkbox"/> Запустить <input checked="" type="checkbox"/> Отменить <input checked="" type="checkbox"/> Приостановить	Запуск, прерывание или остановка программы
Speed Perfect	<input checked="" type="checkbox"/> Активировать <input checked="" type="checkbox"/> Деактивировать	Активация или деактивация короткой программы. Примечание. Потребляемая мощность увеличивается. На результат стирки это не влияет
Завершение через (Gotowe za)	До 24 ч	Указание времени окончания программы. Продолжительность программы (определенное количество часов) уже установлена. Она будет отображаться при запуске программы
Отжим (Wirowanie)	— — — - 1200	Регулировка скорости отжима или активация — — — (остановка полоскания) (об/мин). После выбора — — — вода не сливается в конце цикла стирки и отжим отключается. Белье остается в воде для полоскания

Кнопка	Выбор	Описание
 3 сек.	<input checked="" type="checkbox"/> Активировать <input checked="" type="checkbox"/> Деактивировать	Активация или деактивация блокировки для безопасности детей. Защита панели от случайного срабатывания. Если блокировка для безопасности детей активирована и устройство выключено, блокировка для безопасности детей остается активной

9. Программы

На этикетках с инструкциями по уходу содержится дополнительная информация, которая поможет вам выбрать программу.

Программа	Описание	Максимальная загрузка, кг
Хлопок (Bawełna)	Стирка прочных тканей из хлопка, льна и смешанных волокон. Программа используется также в качестве короткой программы для среднезагрязненной одежды при включенной функции Speed Perfect . Максимальная температура – 90 °C Максимальная скорость – 1200 об/мин	7,0 (при активации программы Speed Perfect – 4,0)
Еco 40–60	Стирка текстильных изделий из хлопка, льна и смешанных волокон. Внимание! Текстильные изделия, которые согласно символу ухода предназначены для стирки при температуре от 40 до 60 °C, можно стирать вместе. Эффективность стирки соответствует высшему классу эффективности стирки по действующим стандартам. Для этой программы температура стирки будет автоматически регулироваться для достижения оптимальной энергоэффективности при наилучших результатах стирки. Внимание! Температура стирки не может быть изменена. Максимальная скорость – 1200 об/мин	7,0
Хлопок Предв. стирка (Bawełna Pranie wstęp.)	Стирка прочных тканей из хлопка, льна и смешанных волокон. Программа с функцией предварительной стирки для сильнозагрязненной одежды. Моющее средство в отсеке для моющих средств должно быть разделено между предварительной и основной стиркой (см. раздел « <i>Выдвижной отсек для моющих средств</i> »). Максимальная температура – 40 °C Максимальная скорость – 1200 об/мин	7,0 (при активации программы Speed Perfect – 4,0)
Синтетика (Syntetyki)	Стирка текстильных изделий из синтетических и смешанных волокон. Максимальная температура – 40 °C Максимальная скорость – 1200 об/мин	4,0
Смеш./Быстр. (Mix szybki)	Стирка текстильных изделий из хлопка, льна, синтетических и смешанных волокон. Программа предназначена для слабозагрязненного белья. Максимальная температура – 40 °C Максимальная скорость – 1200 об/мин	4,0
Деликатная/Шелк (Delikatne/Jedwab)	Стирка деликатных тканей из шелка, вискозы и синтетики. <input checked="" type="checkbox"/> Используйте моющее средство для деликатных тканей или шелка. Примечание. Чрезвычайно деликатные ткани или текстиль с крючками или косточками следует стирать в специальных сетках для стирки. Максимальная температура – 30 °C Максимальная скорость – 800 об/мин	2,0
 Шерсть ( Włna)	Стирка шерстяных тканей или тканей с примесью шерсти, пригодных для ручной или машинной стирки. Чтобы белье не дало усадку, барабан очень мягко вращает его, позволяя делать более длительные паузы в процессе стирки. <input checked="" type="checkbox"/> Используйте моющее средство для шерсти. Максимальная температура – 30 °C Максимальная скорость – 800 об/мин	2,0
Полоскание (Płukanie)	Полоскание с последующим отжимом и слив воды. Максимальная скорость – 1200 об/мин	–
Отжим/Слив (Wirowanie/Odpompow.)	Отжим и слив воды. Если Вы хотите только слить воду, активируйте 0. Белье не будет отжиматься. Максимальная скорость – 1200 об/мин	–

Программа	Описание	Максимальная загрузка, кг
HygienePlus	<p>Стирка прочных тканей из хлопка, льна и смешанных волокон. Программа рекомендуется при аллергии и особо высоких гигиенических требованиях. При достижении заданной температуры она поддерживается постоянной на протяжении всего процесса стирки. Максимальная температура – 60 °С Максимальная скорость – 1200 об/мин</p>	6,5
Супер 15'/30'	<p>Короткая программа для слабозагрязненных тканей в небольшом количестве. Стирка текстильных изделий из хлопка, синтетических и смешанных волокон. Продолжительность программы: около 30 мин. Чтобы сократить продолжительность программы до 15 мин, активируйте Speed Perfect. Максимальный вес загрузки необходимо снизить до 2 кг. Максимальная температура – 30 °С Максимальная скорость – 1200 об/мин</p>	4,0

10. Аксессуары

Используйте оригинальные аксессуары. Они наиболее адаптированы к устройству.

Аксессуар	Применение	Артикул
Удлинение шланга подачи воды	Удлинитель шланга холодной воды или AquaStop (2,50 м)	WMZ2381
Монтажные площадки	Улучшение стабильности устройства	WMZ2200
Удлиненный шланг подачи воды	Замена стандартного заливного шланга воды для более длинного шланга (2,20 м)	00353925
Крепление для сливного шланга	Крепление для сливного шланга	00655300
Вставка для жидкого моющего средства	Дозировка жидкого моющего средства	00637516
Платформа с выдвижным элементом	Установка устройства на возвышении для упрощения загрузки и выгрузки белья	WMZPW20W

11. Белье

ВНИМАНИЕ!

Вещи, оставленные в белье, могут повредить белье и барабан.

- Перед использованием устройства выньте все предметы из карманов.

Чтобы защитить устройство и белье, соблюдайте следующие рекомендации:

- ✓ удалите землю и песок при помощи щетки;
- ✓ отсортируйте белье по цвету и ткани, следуя указаниям по уходу на ярлычках;
- ✓ застегните все молнии, липучки, крючки и петли;
- ✓ завяжите все пояса и ленточки из тесьмы;
- ✓ отстегните застёжки и шторную ленту со штор;
- ✓ для небольших вещей или вещей из деликатной ткани используйте сетку для стирки;
- ✓ стирайте большие и маленькие вещи вместе;
- ✓ вещи со свежими пятнами стирайте при первой же возможности;
- ✓ кладите одежду в барабан в расправленном виде.

12. Средства для стирки и ухода

Соблюдайте рекомендации производителя по применению и дозировке, указанные на этикетках средств для стирки и ухода.

ВНИМАНИЕ!

- ✓ жидкие моющие средства должны стекать в машину самостоятельно;

- ✓ не смешивайте различные жидкие моющие средства;
- ✓ не смешивайте моющее средство и кондиционер;
- ✓ не используйте средства с истекшим сроком годности, а также слишком густые средства;
- ✓ не применяйте агрессивные и выделяющие газы средства, а также средства, содержащие растворители (например, жидкий отбеливатель);
- ✓ помните, что красители и соли разъедают поверхности из нержавеющей стали;
- ✓ ни в коем случае не используйте в устройстве средства для обесцвечивания.

13. Стандартное управление

13.1. Включение устройства

Перед включением устройство должно быть правильно установлено и подключено к сети электропитания (см. раздел «*Настройка и подключение*»).

13.2. Установка программы

1. Поверните переключатель программ, чтобы выбрать нужную программу (см. раздел «*Программы*»).
2. При необходимости отрегулируйте настройки программы (см. раздел «*Регулировка настроек программы*»).

13.3. Регулировка настроек программы

Перед изменением программа должна быть установлена.

- Настройте параметры программы (см. раздел «*Кнопки*»).

Примечание. Настройки программы не сохраняются навсегда для данной программы.

13.4. Загрузка белья

Во избежание образования складок не превышайте максимальный объем загрузки (см. раздел «*Программы*»).

Белье должно быть рассортировано и готово к стирке (см. раздел «*Белье*»), а барабан пуст.

1. Откройте дверцу.
2. Положите в барабан разложенное белье.
3. Закройте дверцу. Убедитесь, что белье не зажато дверцей.

13.5. Установка дозатора для моющих средств

Если дозатор для моющих средств заказывается как аксессуар, то он должен быть установлен.

1. Нажмите на вставку и извлеките отсек для моющих средств.

2. Нажмите на клапан и вытащите дозатор для моющих средств.

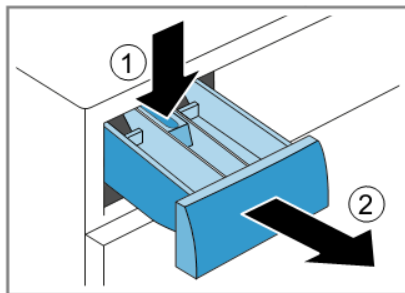

3. Установите новый дозатор для моющих средств.

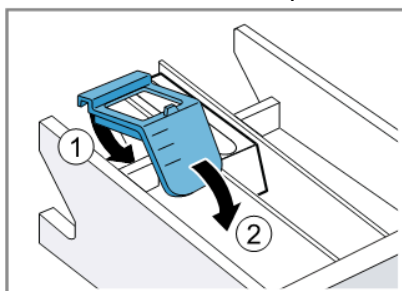

4. Вставьте отсек для моющих средств обратно в устройство.

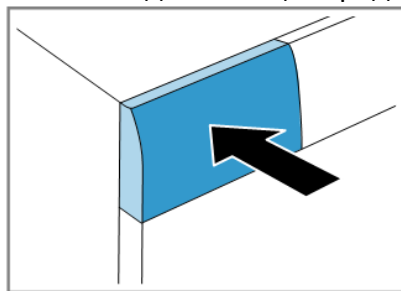

13.6. Загрузка моющих средств и средств для ухода

ВНИМАНИЕ!



1. Не заливайте в дозатор для жидких моющих средств средства в виде геля, не засыпайте в него стиральный порошок, не используйте его для активации предварительной стирки или установки отложенного старта.

2. Следуйте рекомендациям по применению средств для стирки и ухода:

- ✓ выдвиньте отсек для моющих средств;
- ✓ добавьте моющее средство;
- ✓ при необходимости добавьте средство для ухода за бельем;
- ✓ задвиньте отсек для моющих средств обратно в устройство.

13.7. Запуск программы





Программа перед запуском должна быть установлена.

- Нажмите кнопку  /Дозагрузка ( /Dodaj pranie).
- ✓ барабан начнет вращаться и выполнится контроль загрузки, что может занять до 2 мин. После этого начнется подача воды;

- ✓ на дисплее отобразится продолжительность программы или время завершения;
- ✓ в конце программы на дисплее появится надпись **End**.





13.8. Замачивание белья

На заметку: дополнительное моющее средство не требуется. Вода с моющим средством после замачивания будет использоваться для стирки.



1. Запустите программу.
2. Чтобы остановить программу примерно через 10 мин, нажмите кнопку /Дозагрузка (/Dodaj pranie).
3. Чтобы продолжить программу по истечении желаемого времени замачивания, нажмите кнопку /Дозагрузка (/Dodaj pranie).

13.9. Добавление белья



После запуска программы Вы можете добавить или удалить белье (в зависимости от статуса программы).

1. Нажмите кнопку /Дозагрузка (/Dodaj pranie). Устройство приостанавливает работу и проверяет, можно ли добавить или вынуть белье. Если Вам требуется добавить белье, следуйте инструкциям на дисплее.
2. Откройте дверцу.
3. Добавьте или выньте белье.
4. Закройте дверцу.
5. Нажмите кнопку /Дозагрузка (/Dodaj pranie).

13.10. Отмена программы

1. Нажмите кнопку /Дозагрузка (/Dodaj pranie).
2. Откройте дверцу:
 - ✓ при высоком уровне воды и высокой температуре дверца остается закрытой согласно требованиям безопасности;
 - ✓ при высокой температуре запустите программу **Полоскание** (Płukanie);
 - ✓ при высоком уровне воды запустите программу **Отжим** (Wirowanie).
3. Выньте белье.

13.11. Продолжение программы после отжима

1. Нажмите кнопку **Отжим** (Wirowanie) (полоскание должно быть остановлено или завершен последний цикл стирки, где белье находится в воде перед полосканием).
2. Нажмите кнопку /Дозагрузка (/Dodaj pranie).

13.12. Извлечение белья

1. Откройте дверцу.
2. Выньте белье из барабана.

13.13. Выключение устройства

1. Установите переключатель программ в положение **Выкл** (Wyłączenie).
2. Закройте водопроводный кран.
3. Протрите манжету люка насухо и удалите все посторонние предметы.

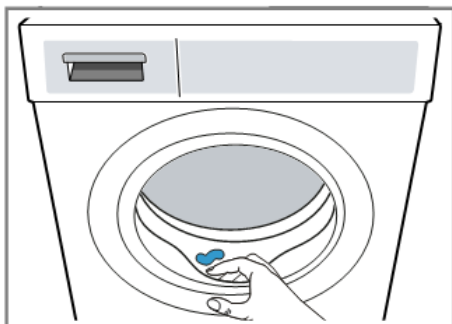

4. Оставьте дверцу и отсек для моющих средств открытыми, чтобы оставшаяся в устройстве вода могла высохнуть.

14. Блокировка для безопасности детей

Защитите свое устройство от непреднамеренного использования.

14.1. Активация блокировки для безопасности детей

Нажмите одновременно кнопки  и **3 сек.** и удерживайте в течение 3 с.

- На дисплее отобразится значок .
- Элементы управления будут заблокированы.
- Блокировка для безопасности детей остается активированной даже после выключения устройства.

14.2. Деактивация блокировки для безопасности детей

Для деактивации блокировки для безопасности детей потребуется включить устройство.

1. Нажмите одновременно кнопки  и **3 сек.** и удерживайте в течение 3 с.

Для того чтобы не прервать запущенную программу, переключатель программ должен стоять на исходной программе.

2. На дисплее погаснет значок .

15. Основные настройки

Основные настройки устройства могут быть адаптированы к индивидуальным потребностям.

15.1. Обзор основных настроек

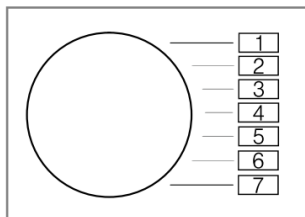



Основная настройка	Позиция программы	Значение	Описание
Сигнал окончания	2	0 (выкл.) 1 (тихий уровень) 2 (средний уровень) 3 (громкий уровень) 4 (очень громкий уровень)	Настройка громкости сигнала по окончании программы.
Звук кнопки	3	0 (выкл.) 1 (тихий уровень) 2 (средний уровень) 3 (громкий уровень) 4 (очень громкий уровень)	Регулирование громкости звука при нажатии кнопок.
Счетчик программ	5	42 ¹	Учет числа завершенных программ.

¹Значение приведено в качестве примера и может варьировать.

15.2 Изменение основных настроек

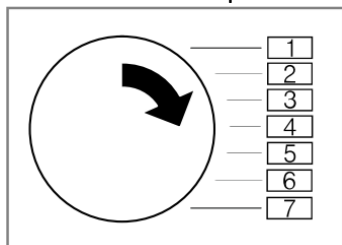
1. Установите переключатель программ в положение 1.



2. Нажмите кнопку  / **Дозагрузка** ( / **Dodaj pranie**), установив переключатель программ в положение 2.

На дисплее отобразится текущее значение.

3. Установите переключатель программ в нужное положение.

4. Нажмите кнопку **Завершение через** (Gotowe za), чтобы изменить значение.
5. Выключите устройство для сохранения изменений.

16. Очистка и уход

Чтобы устройство долгое время сохраняло свою работоспособность, его необходимо тщательно очищать и обслуживать.

16.1. Очистка барабана



ОСТОРОЖНО!
Риск получения травмы

Стирка только при низких температурах и недостаточная циркуляция воздуха в устройстве могут повредить барабан и стать причиной травм.

- ☑ Регулярно запускайте программу для очистки барабана или стирайте при температуре не ниже 60 °С.
- ☑ После каждого использования оставляйте устройство просохнуть с открытой дверцей и выдвинутым отсеком для моющих средств.
- ☑ Запускайте программу **Хлопок 90°** (Bawełna 90°) без белья. Используйте универсальный стиральный порошок.

16.2. Очистка отсека для моющих средств

1. Выдвиньте отсек для моющих средств.
2. Нажмите на вставку и извлеките отсек для моющих средств.

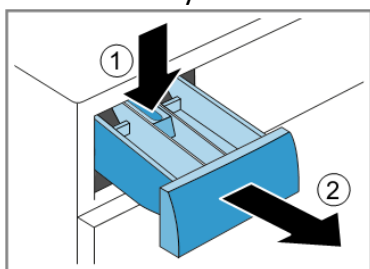

3. Выдвиньте вставку движением снизу вверх.

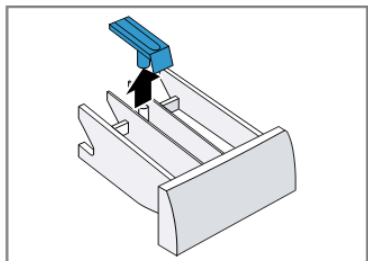

4. Очистите отсек для моющих средств и вставку водой и щеткой, затем высушите.

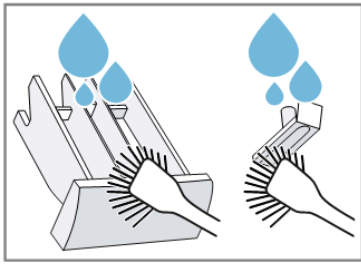

5. Установите вставку на место и зафиксируйте.

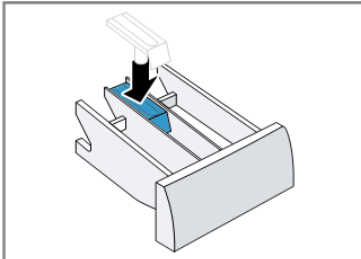

6. Очистите отверстие отсека для моющих средств.

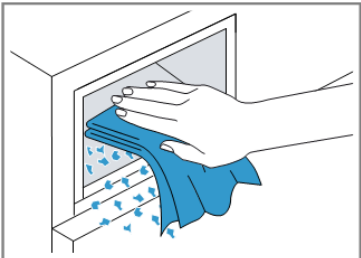

7. Задвиньте отсек для моющих средств.

16.3. Очистка откачивающего насоса

Очищайте откачивающий насос при первых признаках неисправности (засорение, посторонние звуки). Произведите **слив воды из сливного шланга**:

1. Закройте водопроводный кран.
2. Выключите устройство.
3. Отсоедините вилку сетевого кабеля устройства от электросети.
4. Откройте крышку для технического обслуживания и снимите ее.

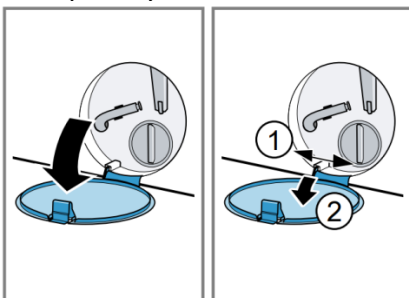

5. Подставьте емкость соответствующего объема под отверстие.

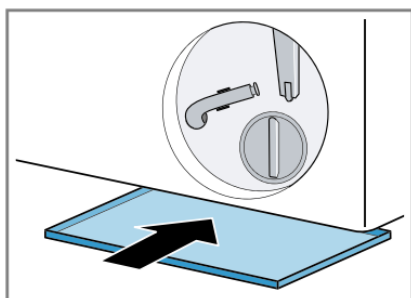

6. Для слива раствора моющего средства в емкость осторожно откройте крышку откачивающего насоса.



ОСТОРОЖНО!
Риск ожогов

Во время стирки при высокой температуре раствор моющего средства сильно нагревается.

- Не прикасайтесь к горячему раствору моющего средства.

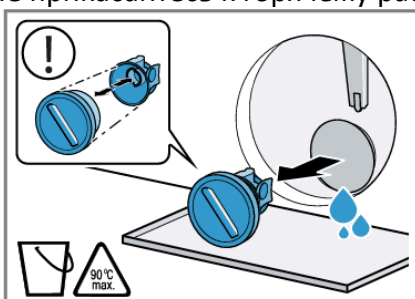

Произведите **очистку откачивающего насоса** (он должен быть пуст!).

1. Очистите внутреннюю поверхность, резьбу крышки и корпус откачивающего насоса.

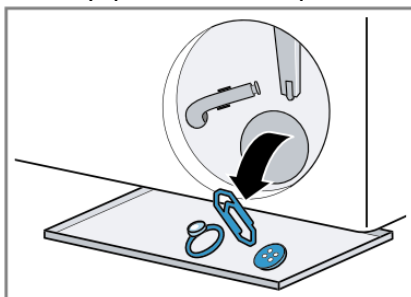

- Крышка откачивающего насоса состоит из двух частей, которые можно разъединить.

2. Убедитесь, что лопасти откачивающего насоса вращаются.

3. Верните на место крышку насоса.

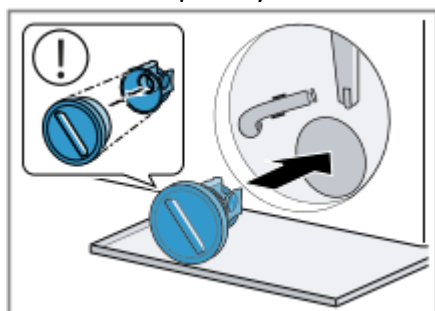

4. Закрутите крышку откачивающего насоса до упора.

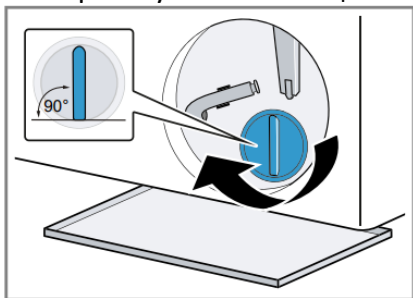

Ручка крышки насоса должна находиться в вертикальном положении.

5. Установите и закройте крышку для технического обслуживания.

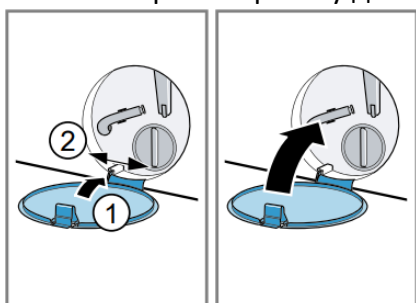

16.3. Перед следующей стиркой

Чтобы моющее средство не вытекло в канализацию во время следующей стирки, запустите программу слива после опорожнения водяного насоса.

1. Откройте водопроводный кран.
2. Вставьте вилку в розетку.
3. Включите устройство.
4. Налейте 1 л воды в ячейку II.
5. Запустите соответствующую программу в целях выполнения слива.

17. Устранение неполадок

Незначительные неисправности устройства можно устранить самостоятельно. Прежде чем обращаться в сервисную службу, ознакомьтесь с информацией о самостоятельном ремонте. Это позволит избежать ненужных затрат.







ОСТОРОЖНО!
Риск поражения электрическим током

Неправильно выполненный ремонт представляет серьезную опасность.

- Ремонт устройства должен выполняться только квалифицированным персоналом.
- Для ремонта устройства могут использоваться только оригинальные запасные части.

- В случае повреждения сетевого кабеля данного устройства он должен быть заменен изготовителем, его сервисной службой или лицом, имеющим соответствующую квалификацию.

Неисправность	Причина и устранение
Дисплей пустой и мигает кнопка  /Дозагрузка ( /Dodaj pranie)	<p>Режим энергосбережения активен.</p> <ul style="list-style-type: none"> <input type="checkbox"/> Нажмите любую кнопку. ✓ Дисплей снова загорится.
E:30 / -80	<p>Сливная труба или сливной шланг засорены.</p> <ul style="list-style-type: none"> <input type="checkbox"/> Очистите сливную трубу и сливной шланг. <p>Сливная труба или сливной шланг перегнуты или зажаты.</p> <ul style="list-style-type: none"> <input type="checkbox"/> Убедитесь, что наливной шланг не перекручен и не зажат. <p>Откачивающий насос засорен.</p> <ul style="list-style-type: none"> <input type="checkbox"/> Очистите откачивающий насос (см. раздел «Очистка и уход»). <p>Сливной шланг подсоединен слишком высоко.</p> <ul style="list-style-type: none"> <input type="checkbox"/> Установите сливной шланг на высоте не более 1 м. <p>Крышка откачивающего насоса неправильно установлена.</p> <ul style="list-style-type: none"> <input type="checkbox"/> Правильно установите крышку откачивающего насоса. <p>Количество выдаваемого моющего средства слишком велико.</p> <ul style="list-style-type: none"> <input type="checkbox"/> В качестве быстрого решения: смешайте одну столовую ложку кондиционера для белья с 0,5 л воды и вылейте смесь в левое отделение (не используйте для верхней, спортивной и пуховой одежды). <input type="checkbox"/> Для следующего цикла стирки с той же загрузкой уменьшите количество моющего средства. <p>Крышка откачивающего насоса не полностью прикручена.</p> <ul style="list-style-type: none"> <input type="checkbox"/> Убедитесь, что крышка насоса ввинчивается в сопротивление. Ручка крышки насоса должна быть установлена вертикально. <p>На сливной шланг установлен неоригинальный удлинитель.</p> <ul style="list-style-type: none"> <input type="checkbox"/> Замените удлинитель со сливного шланга. Подключите устройство.
E:36 / -25 / -26	<p>Откачивающий насос засорен.</p> <ul style="list-style-type: none"> <input type="checkbox"/> Произведите очистку откачивающего насоса (см. раздел «Очистка и уход»).
E:60 / -2B	<p>Система контроля баланса прервала отжим из-за неравномерного распределения белья.</p> <ul style="list-style-type: none"> <input type="checkbox"/> Перераспределите белье в барабане. <p>На заметку: загружайте в барабан одновременно крупные и мелкие предметы белья. Белье различного размера лучше распределяется в барабане во время отжима.</p>
E:30 / -10 и (или) 	<p>Давление воды слишком низкое.</p> <ul style="list-style-type: none"> <input type="checkbox"/> Решение проблемы невозможно. <p>Фильтры в водопроводе засорены.</p> <ul style="list-style-type: none"> <input type="checkbox"/> Очистите фильтры в системе подачи воды. <p>Водопроводный кран закрыт.</p> <ul style="list-style-type: none"> <input type="checkbox"/> Откройте водопроводный кран. <p>Шланг подачи воды перекручен или перерезан.</p> <ul style="list-style-type: none"> <input type="checkbox"/> Убедитесь, что наливной шланг не перекручен и не перерезан. <p>Неисправна система измерения уровня воды (при появлении этого сообщения устройство начинает откачивание воды).</p> <ul style="list-style-type: none"> <input type="checkbox"/> Подождите около 5 мин до завершения процесса откачивания. <input type="checkbox"/> Чтобы сбросить сообщение об ошибке, включите и выключите устройство. Если сообщение появляется снова, обратитесь в сервисную службу.
Светится 	<p>Температура слишком высокая.</p> <ul style="list-style-type: none"> <input type="checkbox"/> Дождитесь снижения температуры. <input type="checkbox"/> Отмените программу (см. раздел «Стандартное управление»).

Неисправность	Причина и устранение
	Уровень воды слишком высок. <input type="checkbox"/> Выполните слив воды.
Мигает 	Дверца не закрыта. <input type="checkbox"/> Закройте дверцу.
	Белье застряло в дверце. <input type="checkbox"/> Удалите застрявшее белье.
E:30 / -20	Неисправен электромагнитный клапан воды. <input type="checkbox"/> Вызовите сервисную службу. Дозировка моющего средства превышена. <input type="checkbox"/> При следующем цикле стирки с аналогичным объемом загрузки уменьшите количество моющего средства. Была подана дополнительная вода. <input type="checkbox"/> Не добавляйте воду в работающее устройство.
Все остальные коды ошибок	Сбой в работе устройства. <input type="checkbox"/> Вызовите сервисную службу.
Устройство не работает	Вилка сетевого кабеля не вставлена в розетку. <input type="checkbox"/> Подключите устройство к источнику питания. Предохранитель в блоке предохранителей выключен. <input type="checkbox"/> Проверьте предохранитель в блоке предохранителей. Сбой в подаче электроэнергии. <input type="checkbox"/> Проверьте, работают ли другие устройства и освещение помещения.
Программа не запускается	Не нажата кнопка  / Дозагрузка ( / Dodaj pranie). <input type="checkbox"/> Нажмите кнопку  / Дозагрузка ( / Dodaj pranie). Дверца не закрыта. <input type="checkbox"/> Закройте дверцу. Блокировка для безопасности детей активирована. <input type="checkbox"/> Деактивируйте блокировку для безопасности детей. Отсрочка запуска активирована. <input type="checkbox"/> Проверьте, активирован ли режим отсрочки запуска. Белье застряло в дверце. <input type="checkbox"/> Откройте дверцу, удалите застрявшее белье, закройте дверцу и продолжите работу устройства с помощью кнопки  / Дозагрузка ( / Dodaj pranie).
Дверца устройства не открывается	Активировано  . <input type="checkbox"/> Продолжите программу, выполнив отжим или слив, и нажмите кнопку  / Дозагрузка ( / Dodaj pranie). Температура слишком высокая. <input type="checkbox"/> Подождите, пока температура не снизится. <input type="checkbox"/> Отмените программу. Уровень воды слишком высок. <input type="checkbox"/> Выполните слив (см. раздел «Программы»). Сбой питания. <input type="checkbox"/> Откройте дверцу с помощью аварийной разблокировки.
Вода после стирки не сливается	Сливная труба или сливной шланг засорены. <input type="checkbox"/> Очистите сливную трубу и сливной шланг. Сливная труба или сливной шланг согнуты или зажаты. <input type="checkbox"/> Убедитесь, что наливной шланг не перекручен и не зажат. Откачивающий насос засорен. <input type="checkbox"/> Очистите откачивающий насос (см. раздел «Очистка и уход»). Активировано  . <input type="checkbox"/> Продолжите программу, выполнив отжим или слив, и нажмите кнопку  / Дозагрузка ( / Dodaj pranie). Сливной шланг подсоединен слишком высоко. <input type="checkbox"/> Установите сливной шланг на высоте не более 1 м.

Неисправность	Причина и устранение
	<p>Крышка откачивающего насоса неправильно установлена. <input type="checkbox"/> Правильно установите крышку откачивающего насоса.</p> <p>Количество выдаваемого моющего средства слишком велико. <input type="checkbox"/> В качестве быстрого решения: смешайте одну столовую ложку кондиционера для белья с 0,5 л воды и вылейте смесь в левое отделение (не используйте для верхней, спортивной и пуховой одежды). <input type="checkbox"/> Для следующего цикла стирки с той же загрузкой уменьшите количество моющего средства.</p> <p>На сливной шланг установлен неоригинальный удлинитель. <input type="checkbox"/> Снимите неоригинальный удлинитель со сливного шланга. Подключите устройство.</p> <p>Крышка откачивающего насоса не полностью прикручена. <input type="checkbox"/> Убедитесь, что крышка насоса ввинчивается в сопротивление. Ручка крышки насоса должна быть установлена вертикально.</p>
<p>Устройство не набирает воду. Моющее средство не смывается в барабан</p>	<p>Не нажата кнопка  /Дозагрузка ( /Dodaj pranie). <input type="checkbox"/> Нажмите кнопку  /Дозагрузка ( /Dodaj pranie).</p> <p>Фильтры в водопроводе засорены. <input type="checkbox"/> Очистите фильтры в системе подачи воды.</p> <p>Водопроводный кран закрыт. <input type="checkbox"/> Откройте водопроводный кран.</p> <p>Наливной шланг перекручен или перерезан. <input type="checkbox"/> Убедитесь, что наливной шланг не перекручен и не перерезан.</p>
<p>Многочратное начало отжима</p>	<p>Система контроля баланса пытается устранить неравномерное распределение белья в устройстве, заново распределяя белье. <input type="checkbox"/> Не является неисправностью, никаких действий не требуется. На заметку: загружайте в барабан одновременно крупные и мелкие предметы белья. Белье различного размера лучше распределяется в барабане во время отжима.</p>
<p>Продолжительность программы изменяется во время процесса стирки</p>	<p>Выполнение программы оптимизируется автоматически. Это может привести к изменению продолжительности программы. <input type="checkbox"/> Не является неисправностью, никаких действий не требуется.</p> <p>Система контроля баланса пытается устранить неравномерное распределение белья в устройстве, заново распределяя белье. <input type="checkbox"/> Не является неисправностью, никаких действий не требуется. На заметку: загружайте в барабан одновременно крупные и мелкие предметы белья. Белье различного размера лучше распределяется в барабане во время отжима.</p> <p>Система контроля пенообразования запускает цикл полоскания в случае повышенного пенообразования. <input type="checkbox"/> Не является неисправностью, никаких действий не требуется.</p>
<p>В барабане не видно воды</p>	<p>Вода ниже видимой области. <input type="checkbox"/> Не является неисправностью, никаких действий не требуется. <input type="checkbox"/> Во время работы не заливайте в устройство дополнительную воду.</p>
<p>Резкие толчки барабана после запуска программы</p>	<p>Причиной является внутренняя проверка двигателя. <input type="checkbox"/> Не является неисправностью, никаких действий не требуется.</p>
<p>В ячейке  содержатся остатки воды</p>	<p>Вставка ячейки  засорена. <input type="checkbox"/> Очистите отсек для моющих средств (см. раздел «Очистка и уход»).</p>
<p>Вибрация и перемещение устройства во время отжима</p>	<p>Устройство установлено неровно. <input type="checkbox"/> Выполните выравнивание устройства.</p> <p>Ножки устройства не зафиксированы. <input type="checkbox"/> Зафиксируйте ножки устройства. Выполните выравнивание устройства.</p> <p>Транспортировочные фиксаторы не сняты. <input type="checkbox"/> Снимите транспортировочные фиксаторы.</p>

Неисправность	Причина и устранение
Барабан вращается, но устройство не набирает воду	<p>Контроль загрузки активен.</p> <p>▶ Не является неисправностью, никаких действий не требуется.</p> <p>На заметку: контроль загрузки может продолжаться до 2 мин.</p>
Повышенное пенообразование	<p>Количество выдаваемого моющего средства слишком велико.</p> <p>▶ В качестве быстрого решения: смешайте одну столовую ложку кондиционера для белья с 0,5 л воды и вылейте смесь в левое отделение (не используйте для верхней, спортивной и пуховой одежды).</p> <p>▶ Для следующего цикла стирки с той же загрузкой уменьшите количество моющего средства.</p>
Устройство не достигает высокой скорости отжима	<p>Установлена низкая скорость отжима.</p> <p>▶ Выберите более высокую скорость отжима для следующего цикла стирки.</p> <p>Система контроля баланса компенсирует неравномерное распределение белья в устройстве, уменьшая скорость отжима.</p> <p>▶ Перераспределите белье в барабане.</p> <p>На заметку: по возможности загружайте в барабан большие и маленькие вещи для стирки. Предметы разного размера лучше распределяются при отжиме.</p> <p>▶ Запустите программу Отжим (Wirowanie).</p>
Программа отжима не запускается	<p>Сливная труба или сливной шланг засорены.</p> <p>▶ Очистите сливную трубу и сливной шланг</p> <p>Сливная труба или сливной шланг перегнуты или зажаты.</p> <p>▶ Убедитесь, что наливной шланг не перекручен и не зажат.</p> <p>Система контроля баланса компенсирует неравномерное распределение белья в устройстве, уменьшая скорость отжима.</p> <p>▶ Заново распределите белье в барабане.</p> <p>На заметку: по возможности загрузите в барабан одновременно крупные и мелкие предметы белья. Белье различного размера лучше распределяется в барабане во время отжима.</p> <p>▶ Запустите программу Отжим (Wirowanie).</p>
Шум, свистящий звук	<p>Вода под давлением подается в отсек для моющих средств.</p> <p>▶ Неисправностей нет, это нормальный шум при работе.</p>
Громкие звуки во время отжима	<p>Устройство установлено неровно.</p> <p>▶ Выполните выравнивание устройства.</p> <p>Ножки устройства не зафиксированы.</p> <p>▶ Зафиксируйте ножки устройства. Выполните выравнивание устройства.</p> <p>Транспортировочные фиксаторы не сняты.</p> <p>▶ Снимите транспортировочные фиксаторы.</p>
Дребезжащий шум в откачивающем насосе	<p>В откачивающий насос попали посторонние предметы.</p> <p>▶ Произведите очистку откачивающего насоса (см. раздел «Очистка и уход»).</p>
Ритмичный шум всасывания	<p>Откачивающий насос активен, откачивается раствор моющего средства.</p> <p>▶ Не является неисправностью, это нормальный шум при работе.</p>
Сминание тканей	<p>Слишком высокая скорость отжима.</p> <p>▶ Выберите более низкую скорость отжима для следующего цикла стирки.</p> <p>Загружено слишком много белья.</p> <p>▶ Для следующего цикла стирки уменьшите объем загрузки.</p> <p>Выбрана неправильная программа для данного типа ткани.</p> <p>▶ Выберите программы, подходящие для данного типа ткани.</p>
Моющее средство или кондиционер капает с манжеты и собирается на дверце или в складке манжеты	<p>Слишком много моющего средства/смягчителя ткани в отсеке для моющих средств.</p> <p>▶ При дозировании жидких моющих средств и кондиционеров для белья не превышайте максимальный объем, указанный в отсеке для моющих средств.</p>
Результат отжима неудовлетворителен. Белье слишком	<p>Установлена низкая скорость отжима.</p> <p>▶ Выберите более высокую скорость отжима для следующего цикла стирки.</p> <p>▶ Запустите программу Отжим (Wirowanie).</p>

Неисправность	Причина и устранение
мокрое / слишком влажное	<p>Сливная труба или сливной шланг засорены. <input type="checkbox"/> Очистите сливную трубу и сливной шланг.</p> <p>Сливная труба или сливной шланг перегнуты или зажаты. <input type="checkbox"/> Убедитесь, что наливной шланг не перекручен и не зажат.</p> <p>Система контроля баланса компенсирует неравномерное распределение белья в устройстве, уменьшая скорость отжима. <input type="checkbox"/> Заново распределите белье в барабане. На заметку: по возможности загрузите в барабан одновременно крупные и мелкие предметы белья. Белье различного размера лучше распределяется в барабане во время отжима. <input type="checkbox"/> Запустите программу Отжим (Wirowanie).</p> <p>Система контроля баланса прервала отжим вследствие неравномерного распределения белья в машине. <input type="checkbox"/> Заново распределите белье в барабане. На заметку: по возможности загрузите в барабан одновременно крупные и мелкие предметы белья. Белье различного размера лучше распределяется в барабане во время отжима. <input type="checkbox"/> Запустите программу Отжим (Wirowanie).</p>
Остатки моющего средства на влажном белье	<p>Моющие средства могут содержать нерастворимые в воде вещества, которые оседают на белье. <input type="checkbox"/> Запустите программу Полоскание (Płukanie).</p>
Остатки моющего средства на сухих тканях	<p>Моющее средство может содержать нерастворимые в воде вещества, которые скапливаются на белье. <input type="checkbox"/> Очистите щеткой белье после стирки и сушки.</p>
Течет вода из наливного шланга	<p>Наливной шланг установлен некорректно/неплотно. 1. Правильно установите наливной шланг и подсоедините к водопроводному крану. 2. Затяните винтовое крепление.</p>
Течет вода из сливного шланга.	<p>Сливной шланг поврежден. <input type="checkbox"/> Замените поврежденный сливной шланг.</p> <p>Сливной шланг подсоединен некорректно. <input type="checkbox"/> Правильно подсоедините сливной шланг.</p>
Присутствуют неприятные запахи в устройстве	<p>Влажность и остатки моющих средств могут способствовать размножению бактерий. <input type="checkbox"/> Выполните очистку барабана (см. раздел «Очистка и уход»).</p> <p><input type="checkbox"/> Если Вы не используете устройство, оставьте дверцу и отсек для моющих средств открытыми, чтобы остатки воды высохли.</p>
В дозаторе для моющих средств остается жидкость для полоскания тканей	<p>Полоскание с использованием жидкости для полоскания тканей не предусмотрено данной программой. <input type="checkbox"/> Перед стиркой убедитесь, что данной программой предусмотрено полоскание с использованием специальной жидкости.</p>
Под дверцей устройства остается вода	<p>Загрязнение дверцы или втулки вызывает утечку. <input type="checkbox"/> Очистите дверцу и манжету люка.</p>

Аварийная разблокировка дверцы для технического обслуживания

ВНИМАНИЕ!

Вытекающая вода может причинить материальный ущерб.

- Не открывайте дверцу до тех пор, пока через стекло дверцы видна вода. Откачивающий насос должен быть пуст.

1. Потяните рычаг аварийной разблокировки вниз с помощью инструмента и отпустите.

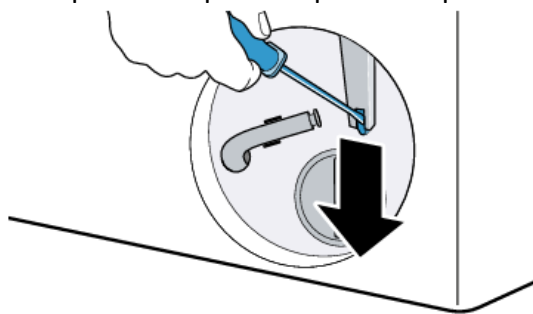

- Защелка дверцы разблокирована.

2. Установите и зафиксируйте дверцу для технического обслуживания.
3. Закройте дверцу для технического обслуживания.

18. Транспортировка, хранение и утилизация

18.1. Разборка устройства

1. Закройте водопроводный кран.
2. Выполните опорожнение шланга подачи воды.
3. Выключите устройство.
4. Выньте вилку устройства из розетки.
5. Слейте оставшуюся воду после стирки.
6. Отсоедините шланги.

18.2. Установка транспортировочных фиксаторов

Зафиксируйте устройство для транспортировки с помощью транспортных замков, чтобы избежать повреждений.

1. Снимите 4 заглушки с помощью отвертки. Сохраните их.

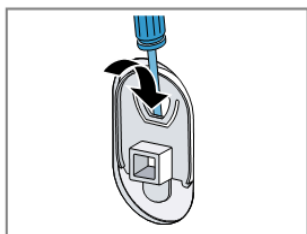

2. Установите 4 транспортировочных фиксатора.

18.3. Утилизация использованного устройства

Утилизация в соответствии с экологическими нормами обеспечивает возможность вторичного использования ценных сырьевых материалов.



ОСТОРОЖНО!
Риск получения травмы

Дети могут запереться внутри устройства и подвергнуть себя смертельной опасности.

- Не устанавливайте прибор за дверь, если она будет мешать свободному открыванию дверцы прибора.
- На отслуживших приборах отсоедините вилку сетевого кабеля, после чего разрежьте сетевой кабель и разрушите замок дверцы прибора, чтобы дверца более не могла закрываться.

1. Выньте из розетки вилку сетевого кабеля.
2. Обрежьте сетевой кабель прибора.
3. Утилизируйте прибор в соответствии с экологическими нормами.

Сведения о возможных способах утилизации можно получить в специализированном торговом предприятии, а также в районных или городских органах управления.



Данное устройство маркировано в соответствии с Европейской директивой 2012/19/EU относительно бывшей в употреблении электрической и электронной техники (отходы электрического и электронного оборудования – waste electrical and electronic equipment, WEEE). Руководство определяет рамки по возврату и переработке бывшей в употреблении техники, если применимо на всей территории ЕС.

19. Параметры потребления

Данные о потреблении Следующая информация предоставлена в соответствии с Директивой ЕС по экодизайну. Значения, указанные для других программ, таких как Eco 40–60, являются ориентировочными и определяются на основе применимого стандарта EN60456.

Программа	Загрузка (кг)	Продолжительность программы (ч:мин) ¹	Потребление энергии (кВт/цикл) ¹	Потребление воды (л/цикл) ¹	Макс. температура (°C) 5 мин ¹	Скорость отжима (об/мин) ¹	Остаточная влажность (%) ¹
Eco 40–60 ²	7,0	3:28	0,745	65,0	35	1200	51,00
Eco 40–60 ²	3,5	2:35	0,505	37,0	35	1200	51,00
Eco 40–60 ²	2,0	2:12	0,185	26,0	23	1200	58,00
Хлопок 20 °C	7,0	3:04	0,350	85,0	24	1200	57,00
Хлопок 40 °C	7,0	3:04	1,090	85,0	44	1200	57,00
Хлопок 60 °C	7,0	3:04	1,590	85,0	61	1200	57,00
Хлопок Предв. стирка 40 °C	7,0	3:30	1,160	118,0	44	1200	57,00
Синтетика 40 °C	4,0	2:30	0,800	65,0	44	1200	35,00
Смеш./Быстр.	4,0	1:03	0,650	47,0	41	1200	60,00
Шерсть 30 °C	2,0	0:40	0,240	42,0	27	800	30,00

¹Фактические значения могут отличаться в зависимости от давления воды, жесткости воды и температуры воды на входе, температуры окружающей среды, типа и степени загрязнения белья, используемого моющего средства, перепадов напряжения в электросети и выбранных дополнительных функций.

²Программа испытаний в соответствии с Директивами ЕС по экодизайну и по энергетической маркировке для использования с холодной водой (15°C).

20. Технические данные

Высота устройства	84,8 см
Ширина устройства	59,8 см
Глубина устройства:	
общая	54,6 см
с открытой дверцей	58,4 см
с закрытой дверцей	95,6 см
Вес	68,2 кг ¹
Максимальный объем загрузки	7,0 кг
Напряжение электросети	220–240 В, 50 Гц
⇔ Минимальный номинал предохранителя	10 А
Номинальная мощность	2300 Вт
Потребляемая мощность	Устройство выключено: 0,12 Вт Устройство не выключено: 0,50 Вт
Давление воды	Минимум: 100 кПа (1 бар) Максимум: 1000 кПа (10 бар)
Длина шланга подачи воды	150 см
Длина сливного шланга	150 см
Длина сетевого кабеля	160 см

¹В зависимости от оснащения устройства.