

HYUNDAI

РУКОВОДСТВО ПОЛЬЗОВАТЕЛЯ

СУШИЛЬНАЯ МАШИНА DFE9412

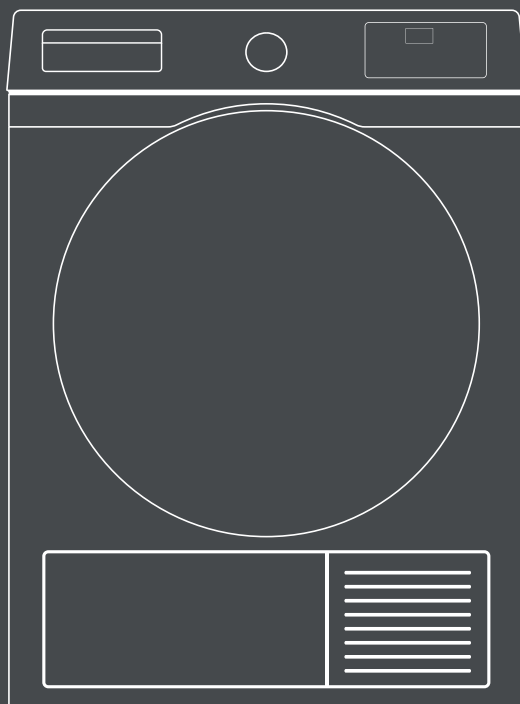

СОДЕРЖАНИЕ

Меры безопасности	3
Назначение.....	5
Технические характеристики.....	6
Комплектация	6
Схема прибора	6
Установка	7
Эксплуатация.....	9
Очистка и уход.....	15
Коды неисправностей	19
Порядок действий в случае обнаружения неисправности.....	20
Правила и условия монтажа.....	21
Транспортировка и хранение	21
Реализация.....	22
Утилизация	22
Гарантийный талон	25

Благодарим вас за выбор продукции HYUNDAI!

МЕРЫ БЕЗОПАСНОСТИ

- Перед использованием прибора внимательно ознакомьтесь с настоящим руководством пользователя. Сохраняйте настоящее руководство пользователя, гарантийный талон, чек, упаковочную коробку и по возможности другие элементы упаковки прибора.
- Не используйте прибор не по назначению.
- Регулярно проверяйте прибор и его кабель для выявления повреждений. Запрещено использовать прибор в случае обнаружения каких-либо повреждений.
- Прибор очень тяжелый. Во избежание травм не пытайтесь транспортировать или поднимать его в одиночку. При транспортировке запрещается наклонять прибор более чем на 15°.
- Запрещается отсоединять панели или разбирать прибор.
- Повреждение сетевого кабеля может привести к поражению током, короткому замыканию или возгоранию из-за перегрева. Следите, чтобы сетевой кабель не был согнут или зажат и не соприкасался с источниками тепла.
- Напряжение в электросети в штепсельной розетке должно соответствовать номинальному напряжению, указанному в технических характеристиках прибора.
- Прибор должен быть подключен только к сети переменного тока с использованием розетки с защитным контактом, установленной надлежащим образом. Эта розетка должна всегда находиться в открытом доступе.
- Вилка и розетка с защитным контактом должны соответствовать друг другу; система заземления должна быть правильно смонтирована.
- Сетевая вилка должна всегда находиться в открытом доступе. Если это невозможно, убедитесь, что выключатель встроен в стационарное оборудование в соответствии с правилами установки электрооборудования.
- Не подключайте прибор через многоместную розетку, удлинитель или адаптер.
- При включении и отключении кабеля питания из розетки держите его за вилку.
- Если контактный разъем кабеля питания загрязнен, протрите его сухой тканью.
- Не включайте и не отключайте вилку из розетки влажными руками.
- Запрещается подключать прибор к источнику питания через внешнее переключающее устройство, например таймер, а также подключать его к цепи, которая регулярно включается и выключается коммунальной службой.
- Отключайте прибор от сети при длительном перерыве в эксплуатации, а также при чистке, обслуживании и ремонте.
- В сушильной машине используется хладагент R134a – природный газ, не наносящий вреда окружающей среде, но являющийся легковоспламеняемым, поэтому необходимо соблюдать дополнительные меры предосторожности.

- В случае утечки бытового газа перекройте подачу газа, затем откройте двери и окна. Не отключайте прибор и другие электрические приборы из розетки.
- Соблюдайте осторожность, чтобы не повредить контур циркуляции хладагента.
- Надежно закрепите шланг для слива воды и убедитесь, что сточная канализация не засорена.
- Не устанавливайте прибор вне помещений или в помещениях с влажной средой. Не допускайте, чтобы на панель управления попадала вода.
- Не используйте прибор в помещении, где произошла утечка газа.
- Предохраняйте прибор и сетевой кабель от воздействия высоких температур и попадания прямых солнечных лучей.
- Не используйте вблизи прибора горючий газ или легковоспламеняющиеся вещества (бензол, бензин, растворитель, нефть, спирт и т. д.).
- Следите за тем, чтобы под прибором и вокруг него не было горючих материалов, например пуха, бумаги, тряпок, химикатов и т. д.
- Не допускайте, чтобы внутрь прибора попадали легковоспламеняющиеся горючие вещества. Убедитесь, что в карманах отправленных в сушику вещей нет спичек, зажигалок или других вещей.
- Не устанавливайте прибор за запираемой дверью, сдвижной дверью или дверью с петлями на стороне, противоположной петлям дверцы прибора.
- В процессе работы прибор может вибрировать. Устанавливайте прибор на ровную устойчивую поверхность.
- Во время работы программ с высокой температурой воды стекло дверцы нагревается. Не прикасайтесь к стеклу сами и следите, чтобы к нему не прикасались дети.
- Не кладите на крышку прибора тяжелые предметы.
- Не опирайтесь на открытую дверцу прибора.
- Не используйте острые предметы для управления прибором через панель управления.
- Не закрывайте вентиляционные отверстия на корпусе или во встраиваемой конструкции прибора.
- Запрещается пить конденсируемую воду: она не является питьевой и может вызвать отравление.
- Запрещается прикасаться ко внутренним частям работающего прибора. Дождитесь полной остановки барабана.
- Не превышайте максимальный объём загрузки.
- Сушите только вещи, пригодные для сушки. Если сомневаетесь, следуйте инструкции на бирке изделия.
- Не сушите вещи, при стирке которых использовались промышленные чистящие химикаты.
- Во избежание пожара или взрыва не кладите внутрь, не сушите вещи, очищенные, смоченные, пропитанные или загрязненные горючими либо взрывоопасными веществами (например воском, маслом, краской, бензином, обезжиривателями, растворителями для химчистки, керосином, растительным маслом и другими кулинарными маслами и т. д.).

- Не сушите вещи из водонепроницаемых тканей, такие как куртки-дождевики, пуховики, спальные мешки и т. п.
- Не сушите изделия из пенорезины (пенолатекса), шапочки для душа, изделия из тканей с резиновым покрытием, одежду или подушки с пенорезиновыми вставками.
- Не сушите грязные вещи.
- Не останавливайте прибор до окончания цикла сушки. Если вы все же прервали сушку, сразу же извлеките белье и охладите его в расправленном виде. Соблюдайте осторожность, чтобы не обжечься.
- Прежде чем открывать дверцу после цикла сушки при высокой температуре, дайте ей остыть до приемлемой температуры, после чего она автоматически разблокируется.
- Следите, чтобы барабан не забивался ворсом. Регулярно очищайте ворсовый фильтр.
- Прибор не предназначен для использования детьми, а также людьми с физическими, психическим или умственными отклонениями.
- Не разрешайте детям играть с прибором, аксессуарами, коробкой и прочими элементами упаковки.
- Не оставляйте детей младше 3-х лет рядом с прибором без присмотра.
- Не разрешайте детям пользоваться сушильной машиной или забираться на нее.
- После завершения сушки закрывайте дверцу, чтобы дети или домашние животные случайно не забрались в барабан сушильной машины.
- Запрещается самостоятельно ремонтировать прибор или менять детали. Все работы по ремонту и обслуживанию должны выполняться квалифицированным специалистом. Допускается использовать только оригинальные запчасти.
- Не допускайте избыточного загрязнения под воздействием факторов внешней среды, насекомых и животных, так как они могут привести к поломкам прибора и отказу в гарантийном обслуживании.

НАЗНАЧЕНИЕ

Сушильная машина предназначена для сушки текстильных изделий (одежды, нижнего и постельного белья, и других вещей), с постоянным подключением к электросети.

ВНИМАНИЕ!

Избыточное количество сушек или неправильно выбранные режимы могут привести к повреждению и хрупкости ткани/изделия.

ТЕХНИЧЕСКИЕ ХАРАКТЕРИСТИКИ

Модель	DFE9412
ID	2045399
Потребляемая мощность	750 Вт
Напряжение	220-240 В, ~ 50 Гц
Степень защиты	IPX4
Тип загрузки	фронтальная
Максимальная загрузка сушка	до 10 кг
Класс энергоэффективности	A++
Количество программ	15
Тип хладагента/масса хладагента	R134a/350 г
Уровень шума	69 дБ(А)
Длина кабеля питания	1.5 м
Размер прибора (В x Ш x Г)	850 × 600 × 650 мм
Размер упаковки (В x Ш x Г)	890 × 700 × 660 мм
Вес нетто/брутто	50/53 кг
Цвет	белый

 Класс защиты от поражения электрическим током – I

КОМПЛЕКТАЦИЯ

- Сушильная машина DFE9412
- Сливной шланг
- Заглушки для отверстий от транспортировочных болтов: 4 шт.
- Руководство пользователя с гарантийным талоном

СХЕМА ПРИБОРА

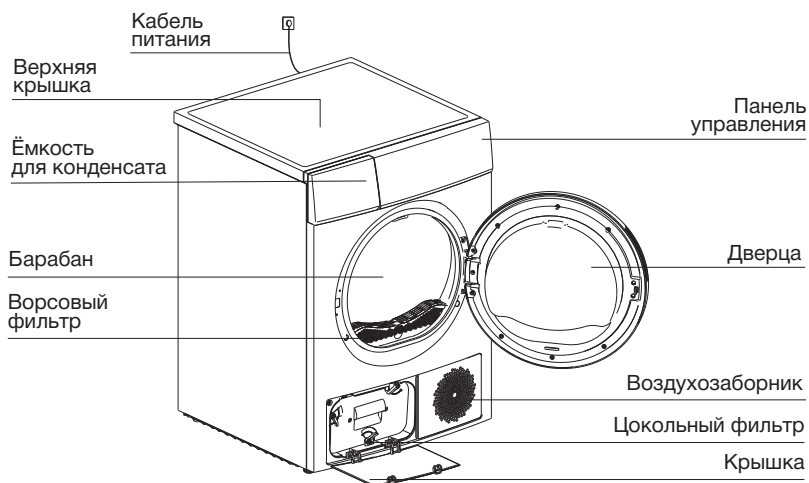

Примечание: данное изображение схематично и служит только в качестве образца, внешний вид вашего прибора может отличаться.

УСТАНОВКА

- После хранения или транспортировки прибора в условиях пониженной температуры перед включением рекомендуется выдержать прибор в тепле в течение шести часов.
- Температура в помещении, где установлена сушильная машина, должна быть всегда выше + 5 °С в противном случае установите ее в другом помещении.
- Извлеките прибор из упаковки, освободив его от транспортировочных элементов.
- Убедитесь, что комплектация прибора соответствует заявленной производителем.
- Убедитесь, что все элементы прибора не повреждены.
- Проведите все мероприятия по установке.
- Подключите прибор к электросети.

Примечания:

- Не ставьте сушильную машину на стиральную машину без комплектов для штабелирования (приобретается отдельно).
- Нельзя устанавливать стиральную машину на сушильную.
- Прибор очень тяжелый, не пытайтесь поднять его самостоятельно.
- При транспортировке не беритесь за острые края: вы можете порезаться.

Выбор места установки

- Угол наклона при установке прибора не должен превышать 1°.
- Вентиляционные проёмы и отверстие на передней или задней стенке сушильной машины должны быть свободными.
- Прибор нельзя устанавливать вплотную к стене и мебели.
- Расстояние между прибором и розеткой должно быть не более 1.5 метров (с легким доступом к розетке).
- Пол, на котором стоит прибор, должен иметь бетонное основание, быть сухим и чистым во избежание скольжения прибора. Необходимо также очистить основание регулируемых ножек.

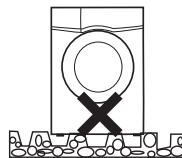
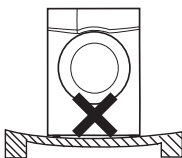
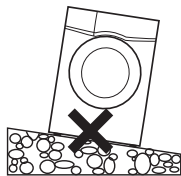

- При помощи уровня проверьте, ровно ли стоит прибор. При необходимости выровняйте его положение, вращая регулируемые ножки, которые позволяют выровнять прибор.



- Убедитесь, что коврики и другие покрытия не мешают циркуляции воздуха вокруг прибора.

Примечания:

- Если прибор стоит неровно, это может привести к появлению шумов, вибрации, а также к неравномерному вращению барабана и вытеканию оставшейся воды из прибора.
- Все ножки должны неподвижно стоять на полу.
- Никогда не снимайте ножки.

Установка шланга для отвода конденсата

Образующийся при сушке конденсат собирается в ёмкости для конденсата. Во время сушки может загореться код ошибки «E1», которая означает, что ёмкость для конденсата заполнена и из нее необходимо вылить воду.

Также рекомендуется напрямую подключить прибор к сливу с помощью шланга для отвода конденсата, который находится с задней стороны прибора.

<p>Отсоедините сливной шланг от корпуса.</p>	<p>Подсоедините дополнительный шланг, если это необходимо.</p>	<p>Поместите держатель шланга в раковину и зафиксируйте. Следите, чтобы шланг не сгибался. Высота не более 78 см.</p>

Подключение прибора к электросети

ВНИМАНИЕ!

Допускается подключать прибор только к розетке с заземлением.

- Убедитесь, что напряжение сети соответствует напряжению, указанному в технических характеристиках прибора.
- Не используйте удлинитель или тройник.
- Не подключайте к одной розетке несколько приборов.
- Подключите прибор к розетке, имеющей контакт заземления согласно действующим правилам установки электрооборудования.
- Прибор должен быть расположен недалеко от розетки, чтобы вилка находилась в пределах доступа.
- Розетка должна находиться не более чем в 1.5 м с любой стороны от прибора.
- Если электрическая проводка/кабель питания повреждены, свяжитесь с квалифицированным специалистом для замены.
- После завершения каждой стирки вынимайте вилку из розетки и перекрывайте кран подачи воды.
- При проявлениях неисправности отключите электропитание и свяжитесь с квалифицированным специалистом.

ЭКСПЛУАТАЦИЯ

Перед первой сушкой

- Загрузите в барабан несколько предметов одежды, подключите прибор к электросети и включите прибор.
- Выберите программу «Освежить», нажмите «Старт/Пауза».
- По окончании программы очистите дверцу фильтра в соответствии с разделом об очистке и уходе.
- Во время сушки возможен шум – это не является неисправностью.

Быстрый старт

			
<p>Рассортируйте белье.</p>	<p>Подключите прибор к электросети.</p>	<p>Откройте дверцу и загрузите бельё.</p>	<p>Закройте дверцу.</p>

			
Включите прибор.	Переключателем выберите программу.	При необходимости добавьте функцию.	Запустите программу.

После завершения выбранной программы прозвучит сигнал, на дисплее будет End.

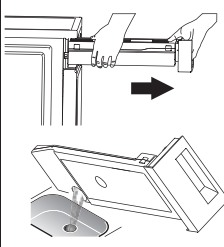
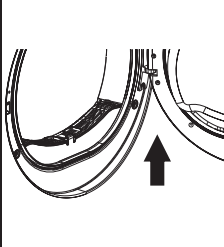
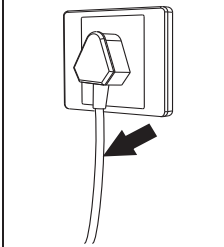
			
Откройте дверцу и выключите прибор. Будьте осторожны, чтобы не обжечься горячим паром.	Выньте емкость для сбора конденсата и слейте конденсат.	Выньте и очистите ворсовый фильтр.	Выньте вилку из розетки.

Рекомендации по экономичной эксплуатации





- Перед сушкой белье должно быть отжато. Чем суше белье, тем меньше время выполнения программы и ниже расход электроэнергии.
- Загружайте белье в барабан, соблюдая требования по максимальной загрузке для программ.
- Регулярно удаляйте ворсинки из прибора. Загрязнение прибора ворсинками приводит к увеличению времени выполнения программы и повышению расхода электроэнергии.

Подготовка белья

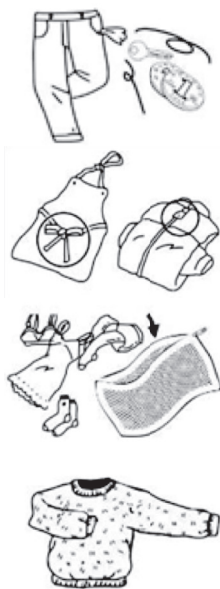
- Убедитесь, что белье постирано и выжато. Запрещается сушить мокрые нестиранные вещи. Прибор предназначен только для сушки чистого, выстиранного белья.

- Извлеките из одежды все незакрепленные предметы или металлические предметы, такие как булавки, скрепки и т. д.
- Застегните молнии, пуговицы, крючки и т. д., завяжите завязки, чтобы они не цеплялись за другую одежду. Застегните пододеяльники и чехлы.
- Снимите крепления штор или поместите их в сетчатый мешочек. Особенно деликатные предметы, такие как колготки или кружевные изделия, или мелкие предметы одежды, такие как детские носки или носовые платки. Их следует сушить только в сетчатом мешочке.
- Некоторые предметы лучше вывернуть наизнанку. Сюда относятся трикотажные изделия, брюки, футболки и толстовки.
- Убедитесь, что бюстгалтеры с проволочными чашечками находятся в чехле, который можно надежно застегнуть на молнию или пуговицу. Если проволока выпадет из чашечки, она может попасть в отверстия барабана и вызвать повреждение.
- Загрузите в прибор каждое изделие по отдельности. Для получения удовлетворительного результата не допускайте скручивания белья.
- Для обеспечения равномерной сушки белью следует сушить, предварительно рассортировав его по типу и виду ткани.
- Не загружайте больше белья, чем позволяет максимальная загрузка барабана.
- Не сушите одновременно тонкие и плотные, а также многослойные текстильные изделия: для их сушки требуется разное время.
- Не пересушивайте одежду, иначе могут образоваться заломы.
- При выборе программы сушки ориентируйтесь на информацию на бирках одежды.



Символ	Обозначение	Символ	Обозначение
	Сушка		Сушить при средней температуре
	Сушка в барабанной сушильной машине		Сушить при низкой температуре
	Несминаемая/немнущаяся ткань		Не сушить горячим воздухом
	Деликатная стирка и сушка		Сушить в вертикальном положении

Символ	Обозначение	Символ	Обозначение
	Не сушить в барабанной сушильной машине		Сушить в вертикальном положении без отжима
	Не сушить в машине		Сушить в расправленном виде
	Не сушить в машине		Сушить в тени

Панель управления

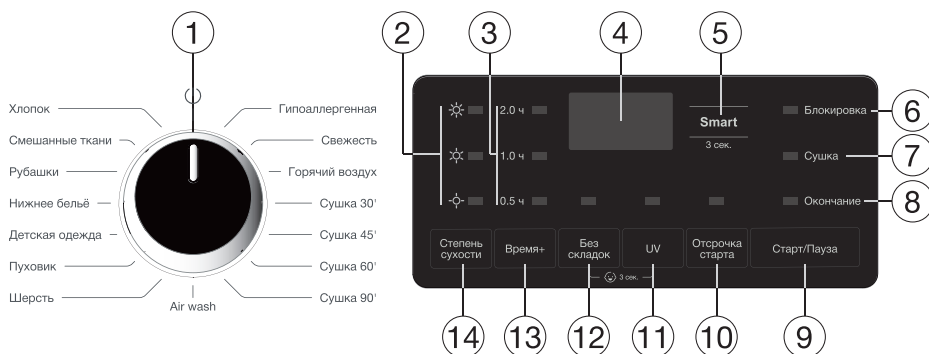

Описание программ

Программа	Максимальная загрузка, кг*	Описание
Хлопок	10	Для полного высыхания однослойного или многослойного хлопчатобумажного белья.
Смешанные ткани	5	Для смешанных тканей из хлопка и синтетики.
Рубашки	2	Для сушки 5-6 рубашек и блузок.
Нижнее бельё	1.5	Для деликатного белья, пригодного для сушки, или белья, которому разрешена ручная стирка при низкой температуре.
Детская одежда	1.5	Для сушки небольшого количества детской одежды.
Пуховик	2	Используйте эту программу для сушки верхней одежды с наполнителем из пуха.
Шерсть	1	Бережная сушка для шерстяных изделий, подлежащих машинной стирке.
Air wash	4	С помощью циркуляции горячего пара происходит обеззараживание и дезодорирование белья, предотвращается образование складок на одежде. Не подходит для белья, чувствительного к высоким температурам. Также можно использовать для придания мягкости сухому белью.
Гипоаллергенная	3	После выбора программы одежда будет дополнительно обработана паром для удаления аллергенов и бактерий. Не рекомендуется для тонкого или деликатного белья.
Освежить	1	Освежить одежду или удалить запахи.

Программа	Максимальная загрузка, кг*	Описание
Горячий воздух	1	Используйте для увлажнения сухой одежды, позволяет облегчить последующее глажение.
Сушка 30´	0.5	Быстрая сушка для 1-3 изделий из хлопка.
Сушка 45´	1	Используйте для предварительной сушки многослойного хлопкового белья.
Сушка 60´	2	Используйте для предварительной сушки 1-3 мокрых вещей.
Сушка 90´	3	Используйте для предварительной сушки 4-6 мокрых вещей.
Smart	5	Используйте эту программу, если вы не уверены, из какого материала сделана одежда, и не знаете, какую оптимальную программу выбрать.

* Максимальная загрузка с учетом веса сухих текстильных изделий.

** Реальное время сушки зависит от давления воды, впитывающей способности белья, степень сухости загруженного белья.

Дополнительные функции

Функция	Описание
Степень сухости	Вы можете выбрать одну из трёх степеней сухости белья. Функция может быть активирована только перед началом запуска сушки.
Время+	Эта функция позволяет изменять время выполнения программы.
Без складок	Данная функция позволяет предотвратить появление складок и заломов на одежде путем прерывистого режима сушки (барабан будет периодически останавливаться в течение цикла сушки). В случае, если у вас нет возможности вытащить одежду из сушильной машины сразу по окончании цикла сушки, вы можете включить функцию «Без складок».
UV	Удаление аллергенов и вирусов с помощью ультрафиолета.
Отсрочка старта	Эта функция используется для отсрочки начала программы сушки до 24 часов. Для активации функции задайте необходимое время отсрочки кнопкой «Отсрочка старта» и нажмите «Старт/Пауза».
Блокировка от детей	Прибор оснащен специальным детским замком безопасности, который может блокировать случайные нажатия на кнопки. Для активации/деактивации блокировки (на любом этапе сушки) нажмите и в течение 3 секунд удерживайте кнопку «Без складок» + UV. Будет светиться индикатор блокировки, все кнопки, кроме кнопки включения/выключения прибора, будут неактивны.

ОЧИСТКА И УХОД

Регулярно проводите обслуживание прибора, чтобы продлить срок службы. Отключите прибор от сети, протрите корпус мягкой влажной тканью, при необходимости используя моющее средство. Откройте дверцу, извлеките и очистите фильтры, уплотнители дверцы, вентиляционные отверстия. После очистки прибора вытрите его насухо.

ВНИМАНИЕ!

- Во избежание поражения электрическим током всегда отключайте вилку из розетки перед чисткой.
- Не поливайте прибор водой.
- Не используйте для очистки корпуса абразивные порошки, растворители, бензин и т. п.

Датчик влажности

Ворсистой губкой очищайте датчик влажности. Рекомендуется очищать не менее 4-х раз в год.

ВНИМАНИЕ!

Не используйте для очистки абразивные порошки, растворители, бензин и т. п.

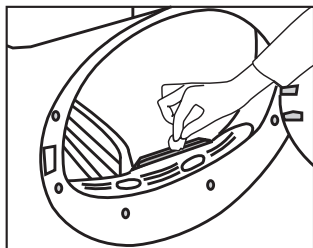

Очистка ёмкости для конденсата

Сливайте воду из ёмкости для конденсата после каждого использования прибора. Если резервуар будет заполнен, на дисплее появится код ошибки «E1». Для слива воды потяните контейнер для воды, удерживая обеими руками, на себя. Слейте конденсат в раковину или другую емкость (ведро, таз). Установите ёмкости для конденсата на место.

***Примечание:** если используется прямой слив воды в канализацию, нет необходимости сливать воду из ёмкости.*

ВНИМАНИЕ!

- Запрещается добавлять в ёмкость для конденсата какие-либо химические средства и парфюмерные отдушки.
- Конденсат не является питьевой водой и может содержать ворсинки. Загрязнённый конденсат может быть опасен для здоровья! Запрещается пить конденсат или использовать его повторно.

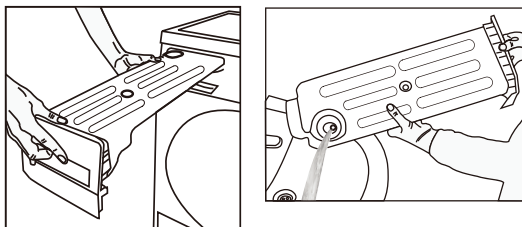

Очистка фильтров

Прибор оснащен фильтром для ворса на дверце и основным цокольным фильтром.

По мере загрязнения прибора ворсинками время выполнения программ увеличивается, а расход электроэнергии повышается.

Чистка ворсового фильтра

- Обязательно очищайте ворсовый фильтр после каждого цикла.
- Для этого откройте дверцу, выньте ворсовый фильтр. Промойте фильтр под проточной водой, высушите и установите обратно.
- По мере необходимости также очищайте место установки фильтра, область вокруг и уплотнитель дверцы.

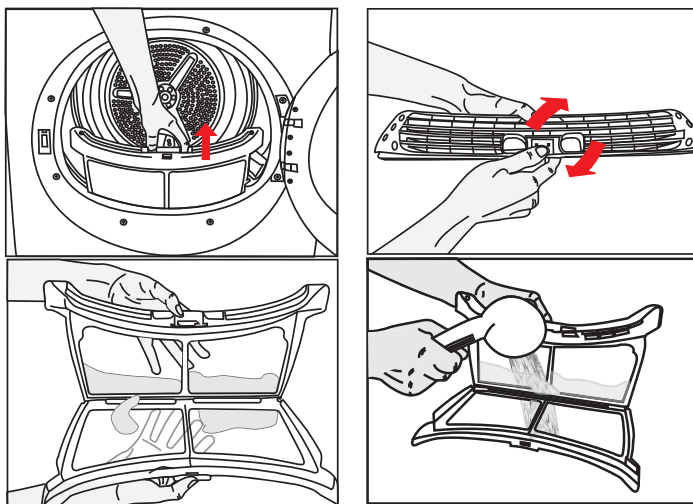

Чистка цокольного фильтра

Рекомендуется очищать фильтр каждую пятую сушку, т. к. ворсинки, скопившиеся на фильтре, мешают циркуляции воздуха. Во время очистки может вытекать вода, поэтому заранее подложите мягкую, хорошо впитывающую ткань.

1. Откройте крышку.
2. Разблокируйте три стопорных рычага и возьмитесь за ручку фильтра.
3. Снимите фильтр и очистите его.
4. Если на фильтре слишком много ворсинок, промойте его под проточной водой. Очистите резиновое уплотнение, как на фильтре, так и на ручке.
5. Тщательно высушите фильтр и установите на место. Убедитесь, что фильтр установлен правильно. Заблокируйте три стопорных рычага и убедитесь, что рычаги находятся в правильном положении.
6. Закройте крышку до щелчка.

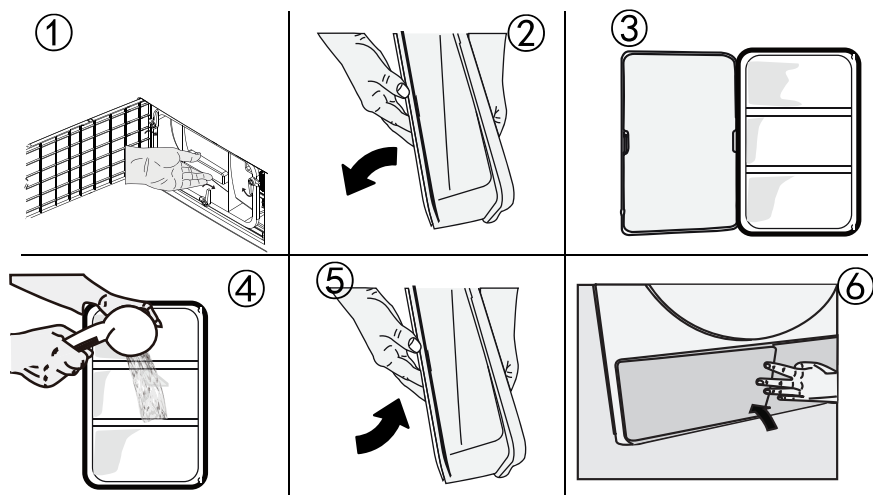

Очистка теплообменника

ВНИМАНИЕ!

Не прикасайтесь к теплообменнику руками, это может привести к травме.

Рекомендуется примерно раз в полгода удалять пух/ворсинки с теплообменника. Для этого выньте цокольный фильтр и при помощи пылесоса с щеткой аккуратно удалите пыль. Не давите на теплообменник, чтобы не сломать и не погнуть его.

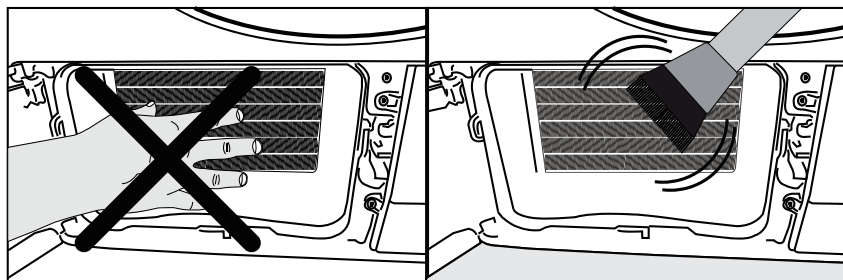

КОДЫ НЕИСПРАВНОСТЕЙ

Дисплей	Причина	Устранение неисправности
E1	Ёмкость для конденсата заполнена.	Вылейте воду из ёмкости.
	Неисправен водяной насос или отказ датчика уровня воды.	Обратитесь в авторизованный сервисный центр.
	Неисправен датчик уровня воды.	
E2	Неисправность проводки.	Обратитесь в авторизованный сервисный центр.
	Неисправность платы компьютера.	
E3	Неисправность компрессора.	
E4	Неисправен датчик влажности.	
E5	Неисправность датчика температуры.	

ПОРЯДОК ДЕЙСТВИЙ В СЛУЧАЕ ОБНАРУЖЕНИЯ НЕИСПРАВНОСТИ

Неисправность	Возможная причина	Устранение неисправности
Прибор не работает, дисплей не горит	Нет напряжения в электросети.	Проверьте предохранитель.
		Убедитесь, что прибор подключен к исправной розетке.
		Не выбрана программа.
Код ошибки «E1»	Ёмкость для конденсата заполнена.	Выключите машину, вылейте воду. Если после этого индикатор не погаснет, обратитесь в авторизованный сервисный центр.
Выбранная программа не запускается	Не завершена установка программы или прибора.	Барaban не подключен к шлангу.
		Дверца закрыта неплотно.
		Не установлена программа.
Бельё не высушено	Фильтры не очищены.	Очистите фильтры.
	Плохая вентиляция в помещении.	Установите сушильную машину в помещении с соответствующими условиями. Проверьте вентиляционные отверстия.
		Температура в помещении, где установлена сушильная машина, не должна быть выше + 35 °C и ниже + 5 °C.
	Белье плохо отжато.	В сушильную машину загружено плохо отжатое бельё или выбрана неправильная программа сушки.
В сушильную машину загружено слишком много или слишком мало белья.	Увеличьте конечную степень сухости белья на выбранной программе.	

Неисправность	Возможная причина	Устранение неисправности
Белье высушено неравномерно	Загружено слишком много белья.	Проверьте, правильно ли рассортировано белье по типу и количеству с учетом выбранной программы.
	Загружено белье с разной толщиной ткани.	
	Сушится белье из разных видов ткани.	

ВНИМАНИЕ!

- **Механические повреждения корпуса, аксессуаров и комплектующих частей не являются гарантийными случаями.**
- **В случае поломки не пытайтесь отремонтировать прибор самостоятельно. Обращайтесь в авторизованные сервисные центры.**

ПРАВИЛА И УСЛОВИЯ МОНТАЖА

Монтаж производится в соответствии с настоящим руководством пользователя.

ТРАНСПОРТИРОВКА И ХРАНЕНИЕ

- Транспортировка прибора проводится всеми видами транспорта в соответствии с правилами перевозки грузов.
- При транспортировке в заводской упаковке необходимо обеспечить защиту от повреждений, исключив возможность воздействия атмосферных осадков и агрессивной среды.
- При транспортировке без заводской упаковки рекомендуется использовать воздушно-пузырьковую пленку и тару из гофрированного картона.
- Рекомендуется качественно обернуть каждый элемент прибора в пленку и расположить в таре вертикально.
- Свободное расстояние между элементами прибора необходимо проложить воздушно-пузырьковой пленкой или сложенным картоном с целью исключения их свободного перемещения по таре в процессе транспортировки.
- Храните прибор в чистом, закрытом, сухом помещении при температуре окружающей среды в диапазоне от 5 до 40 °С и относительной влажности не выше 70 %, при отсутствии в окружающей среде пыли, кислотных и других паров, отрицательно влияющих на материалы электроприборов.

При перемещении прибора

- Отключите прибор от сети.
- Проверьте, правильно ли закрыты дверца и ёмкость для сбора конденсата.
- Полностью слейте воду из прибора.
- Отсоедините сливной шланги от канализации.
- Установите 4 транспортировочных болта в задней части прибора.
- Транспортируйте прибор с осторожностью. Никогда не держитесь за какие-либо выступающие части прибора при подъеме. Дверцу прибора нельзя использовать в качестве ручки.

Сведения об ограничениях в использовании прибора с учетом его предназначения для работы в жилых, коммерческих и производственных зонах

Данный прибор предназначен только для работы в домашних или коммерческих зонах в соответствии с назначением и мерами безопасности, описанными в данном руководстве пользователя.

РЕАЛИЗАЦИЯ

Прибор предназначен для реализации через розничные торговые сети и не требует специальных условий.

УТИЛИЗАЦИЯ

- В целях защиты окружающей среды после окончания срока службы прибора и элементов питания не выбрасывайте их вместе с обычными бытовыми отходами. Передайте прибор и элементы питания в специализированные пункты для дальнейшей утилизации.
- Отходы, образующиеся при утилизации изделий, подлежат обязательному сбору с последующей утилизацией в установленном порядке.
- Для получения дополнительной информации об утилизации данного прибора обратитесь в местный муниципалитет, службу утилизации бытовых отходов или в магазин, где вы приобрели данный прибор.
- Данный прибор соответствует требуемым европейским и российским стандартам безопасности и гигиены.

Наименование устройства

Модель

Серийный номер

Дата продажи

Фирма-продавец

Адрес фирмы-продавца

Телефон фирмы-продавца

С условиями гарантийного обслуживания ознакомлен и согласен.
Подтверждаю получение исправного изделия. Претензий к
внешнему виду не имею.

Печать

Подпись покупателя

Отрывной талон 1

Отрывной талон 2

Отрывной талон 3

Модель

Модель

Модель

Серийный номер

Серийный номер

Серийный номер

Дата продажи

Дата продажи

Дата продажи

Продавец:

Продавец:

Продавец:

Информация о покупателе:

Информация о покупателе:

Информация о покупателе:

ГАРАНТИЙНЫЕ ОБЯЗАТЕЛЬСТВА

Уважаемые покупатели!

При оформлении покупки требуется проверки комплектности, внешнего вида и основных режимов работы изделия, правильности и полноту заполнения гарантийного талона. Компания HYUNDAI выражает Вам признательность за Ваш выбор. При возникновении каких-либо проблем при эксплуатации изделия обращайтесь в ближайшую авторизованную сервисную центры (АСЦ). Адреса и телефоны АСЦ Вы можете узнать: в магазине; у наших дилеров; на сайте компании: www.hyundai-electronics.com.ru; по телефону: 8 800 302 03 94. Только эти сервисные центры имеют право и соответствующую квалификацию обслуживать технику HYUNDAI. Убедительно просим Вас во избежание недоразумений внимательно изучить Инструкцию по эксплуатации и проверить правильность заполнения гарантийного талона. Гарантийные обязательства обрабатываются только при возможности однозначного определения гарантийности изделия для чего необходимо: наличие правильно и четко указанных в гарантийном талоне модели, серийного номера, а также совпадение серийного номера и модели на изделии с указанными в гарантийном талоне. Запрещается вносить какие-либо изменения в идентификационные данные в гарантийном талоне и на изделия, а также стирать их или переписывать. Нарушение этих условий может привести к необходимости проведения экспертизы для установления гарантийности изделия. Данным гарантийным талоном компания HYUNDAI подтверждает принятие на себя обязательств по удовлетворению требований потребителей, установленных действующим законодательством о защите прав потребителей, в случае обнаружения недостатков изделия. Однако, компания HYUNDAI оставляет за собой право отказов в гарантийном сервисном обслуживании изделия в случае несоблюдения изложенных ниже условий. Все условия гарантийных обязательств действуют в рамках законодательства о защите прав потребителей и регулируются законодательством страны, на территории которой они предоставлены.

Гарантийный срок

Гарантийные обязательства действуют в течение 24 (двадцати четырёх) месяцев с даты продажи изделия, при соблюдении настоящих Условий. При отсутствии чека, подтверждающего дату продажи, и отсутствия печати продавца в гарантийном талоне, гарантийный срок исчисляется от даты выпуска и равен 24 (двадцати четырёх) месяцам.

Условия гарантии

- Гарантия предоставляется только на модели, официально поставленные компанией HYUNDAI и прошедшие сертификацию.
- Гарантия предоставляется покупателю, приобретающим и использующим свой товар для личных или бытовых нужд.
- Покупатель обязуется при возникновении неисправности в изделии обратиться в АСЦ для проведения гарантийного ремонта.
- Гарантийные обязательства не распространяются на принадлежники и аксессуары, входящие в комплектность изделия - элементы питания (батареи, аккумуляторы), монтажные приспособления, также гарантия не распространяется на:
 - микроволновые печи: на решётки для гриля, стеклянные блюда, рогоviceк кольца, муфты вала мотора, элементы пароварки, лампы подсветки, сплюсненные пластины, предохранители, аккумуляторы;
 - духовые шкафы: на внешние и внутренние стекла дверей, стеклянные поверхности панели управления, ручки двери и ручки управления, поддоны, решетки, телескопические направляющие, стеклянные тарелки, керамические тарелки, вертела, термощупы, лампы подсветки;
 - пылесосы: на щетки, насадки, трубки, шланги, пылесборники, фильтры, аккумуляторы;
 - стиральные машины: на шланги для подвода и слива воды;
 - посудомоечные машины: на шланги для подвода и слива воды, корзины для загрузки посуды, распысикатели, лампы подсветки;
 - варочные панели: на стеклянные поверхности, ручки управления, чугунные решетки, газовые конфорки, жиклеры;
 - кухонные вытяжки: на декоративные короба, воздуховоды, лампочки, фильтры;
 - холодильники: на полки, лотки и ящики, лампочки;
 - прочую МБТ: на аксессуары и принадлежности, идущие в комплекте, расходные материалы (предметы с ограниченным сроком службы), пульты дистанционного управления.

5. Изделие снимается с гарантийного обслуживания в случаях:

- если изделие использовалось в целях, не соответствующих его прямому назначению;
- если нарушены правила эксплуатации, изложенные в Руководстве по эксплуатации;
- нарушения сохранности гарантийных пломб;
- если изменен, удален или неразборчив серийный номер изделия;
- изменения внутреннего устройства или попытки самостоятельного ремонта изделия;
- получения деформации, изменения геометрии корпуса товара;
- монтажа, подключения и установки изделия, выполненных не в соответствии с Руководством по эксплуатации,

6. Гарантийные обязательства не распространяются на:

- механические повреждения, возникшие после передачи изделия потребителю;
- повреждения, вызванные воздействием влаги, высоких или низких температур, коррозией, окислением;
- повреждения, вызванные попаданием внутрь посторонних предметов, веществ, жидкостей, насекомых, животных;
- повреждения, вызванные стихией, пожаром, бытовыми факторами, случайными внешними факторами (скачок напряжения в электрической сети, гроза и т.п.);
- дефекты, возникшие вследствие естественного износа при эксплуатации изделия, При этом под естественным износом понимается последствие эксплуатации изделия, вызвавшие ухудшение их технического состояния и внешнего вида из-за использования данного изделия или использования агрессивных чистящих средств, приведших к удалению символов и надписей на внешних поверхностях товара;
- некомплектность товара, которая была обнаружена покупателем после передачи товара от продавца;
- повреждения, вызванные несоответствием стандартам параметров электрических сетей и других подобных внешних факторов,

В вышеуказанных случаях Изготовитель снимает с себя ответственность за возможный вред, прямо или косвенно нанесенный производцией людям, домашним животным, имуществу,

7. Изделие может быть снято с гарантийного обслуживания, если будет установлено, что нарушены гарантийные пломбы, имеются следы разборки и других, не предусмотренных инструкцией по эксплуатации, вмешательств,

8. Не подлежат гарантийному ремонту изделия с дефектами, возникшими вследствие выхода из строя деталей, обладающих ограниченным сроком службы или ограниченным гарантийным сроком,

9. Настройка и установка (сборка, подключение и т.п.) изделия, описанные в документации, прилагаемой к товару, могут быть выполнены как самим пользователем, так и специалистами АСЦ соответствующего профиля и фирм-продавцов (на платной основе). При этом лицо (организация), установившее изделие, несет ответственность за правильность и качество установки (настройки). Стоит обратить внимание на значимость правильной установки изделия, как для его надежной работы, так и для получения гарантийного и бесплатного сервисного обслуживания. Необходимо требовать от специалиста по установке внести все необходимые сведения об установке в гарантийный талон,

10. Настройка изделия, порядок которой изложен в Руководстве по эксплуатации, не относится к гарантийному обслуживанию. Производитель оставляет за собой право изменять характеристики устройств и их комплектность без предварительного уведомления,

Уважаемые покупатели! Перед обращением в сервисный центр внимательно изучите раздел «Возможные неисправности» в Руководстве по эксплуатации.

По лицензии Hyundai Corporation Holdings, Korea
Licensed by Hyundai Corporation Holdings, Korea

Отрывной талон 3

Дата поступления

Дата выполнения

Характер ремонта

Сервисный центр:

Прибор принял, претензий не имею

Подпись

Отрывной талон 2

Дата поступления

Дата выполнения

Характер ремонта

Сервисный центр:

Прибор принял, претензий не имею

Подпись

Отрывной талон 1

Дата поступления

Дата выполнения

Характер ремонта

Сервисный центр:

Прибор принял, претензий не имею

Подпись

HYUNDAI



GENUINE PRODUCT OF
HYUNDAI CORPORATION

КОНТАКТНАЯ ИНФОРМАЦИЯ

Изготовитель:

Мерлион Консалтинг Сервисез (Шэньчжэнь) Ко., Лтд.

Адрес: офис 5B55, здание 8, Синхуа Гун Е Да Ша, №4, ул. Гун Е Лю, Наньшань, г. Шэньчжэнь, Китай
Сделано в Китае

Merlion Consulting Services (Shenzhen) Co., Ltd.

Address: №5B55, Building 8, Xinghua Gong Ye Dasha, №4, Gong Ye Liu Road, Nanshan District, Shenzhen, China
Made in China

Импортер и организация, уполномоченная на принятие претензий от потребителей:

ООО «Мерлион»

Россия, Московская обл., г. Красногорск, б-р Строителей, д. 4

По лицензии Hyundai Corporation Holdings, Корея

Licensed by Hyundai Corporation Holdings, Korea

Изготовитель оставляет за собой право изменения комплектации, технических характеристик и внешнего вида товара.

Для получения более подробной информации о приборе посетите сайт: www.hyundai-electronics.com.ru

Адреса сервисных центров указаны на сайте: www.hyundai-electronics.com.ru/support/service/

Срок службы прибора составляет 7 лет при условии использования прибора в строгом соответствии с настоящим руководством пользователя.

Сведения о серийном номере указаны на упаковке и стикере прибора.

Дата производства указана на упаковке и стикере прибора.

Срок гарантии: 2 года*

**в соответствии с гарантийными условиями*

