

**HYUNDAI**

**РУКОВОДСТВО ПОЛЬЗОВАТЕЛЯ**

# **ЭЛЕКТРОГРИЛЬ**

## **HYG-7000**



## **Содержание**

Общие меры безопасности .....	3
Специальные меры безопасности .....	4
Назначение .....	4
Технические характеристики .....	4
Комплектация .....	4
Схема прибора .....	5
Панель управления .....	5
Подготовка к эксплуатации .....	6
Эксплуатация .....	7
Автоматические режимы приготовления .....	9
Очистка и уход .....	11
Порядок действий в случае обнаружения неисправности .....	11
Правила и условия монтажа .....	12
Транспортировка и хранение .....	12
Реализация .....	12
Утилизация .....	13
Гарантийный талон .....	15

Благодарим вас за выбор продукции HYUNDAI!

## **ОБЩИЕ МЕРЫ БЕЗОПАСНОСТИ**

- Сохраняйте настоящее руководство пользователя, гарантийный талон, чек, упаковочную коробку и по возможности другие элементы упаковки прибора.
- Перед началом работы осмотрите прибор и убедитесь в отсутствии механических повреждений на нем и сетевом кабеле питания. Не используйте прибор в случае обнаружения каких-либо повреждений.
- Перед использованием прибора убедитесь в соответствии рабочего напряжения прибора и напряжения электросети.
- Не следует использовать прибор после падения. Перед повторным использованием прибор должен быть проверен квалифицированным специалистом.
- Если кабель поврежден, во избежание травм необходимо заменить его в сервисном центре или у квалифицированного специалиста.
- Рекомендуется подключать прибор к розетке с заземлением.
- Прибор предназначен исключительно для использования в быту. Продолжительное использование прибора в коммерческих целях может привести к его перегрузке, в результате чего он может быть поврежден или может нанести вред здоровью людей.
- Подключайте прибор только к источнику переменного тока (~). Перед включением убедитесь, что параметры сети соответствуют тем, что заданы в описании прибора.
- Не оставляйте включенный прибор без присмотра. Храните прибор в недоступном для детей месте. Не разрешайте детям играть с прибором, коробкой и прочими элементами упаковки во избежание травм или удушья.
- Не допускается использование прибора с принадлежностями, не входящими в комплект поставки.
- Не используйте прибор на улице.
- Берегите прибор и сетевой кабель от воздействия высоких температур, попадания прямых солнечных лучей, сырости и прочих негативных воздействий.
- Не погружайте прибор в воду или другие жидкости и не прикасайтесь к нему влажными руками. При намокании прибора сразу отключите его от сети.
- Не переносите прибор за кабель питания.
- Отключая прибор от сети, держитесь за вилку, не тяните за кабель.
- Не пытайтесь разбирать и ремонтировать прибор самостоятельно: на технические проблемы, которые могут возникнуть в результате этих действий, не распространяется действие гарантии. Ремонт должен производиться только квалифицированными специалистами сервисного центра.
- Прибор не предназначен для использования детьми, людьми с ограниченными физическими и умственными возможностями, а также людьми, не имеющими соответствующего опыта и знаний, без предварительного обучения, инструктажа и без присмотра ответственных за их безопасность лиц.
- Изготовитель оставляет за собой право без дополнительного уведомления вносить незначительные изменения в конструкцию прибора, кардинально не влияющие на его безопасность, работоспособность и функциональность.

## СПЕЦИАЛЬНЫЕ МЕРЫ БЕЗОПАСНОСТИ

- Прибор должен располагаться на ровной и твердой горизонтальной поверхности. Рекомендуется устанавливать прибор на специальный жаропрочный коврик или подставку.
- Для свободной циркуляции воздуха расстояние прибора от стен должно быть не менее 10 см.
- В процессе эксплуатации прибор сильно нагревается. Во избежание ожогов не прикасайтесь голыми руками к рабочей поверхности.
- Не допускайте контакта рабочей поверхности с острыми предметами. При необходимости используйте деревянные или силиконовые лопатки.
- В процессе нагрева и в перерывах между использованием прибор должен находиться в закрытом положении.
- Запрещается ставить на крышку прибора посторонние предметы.

## НАЗНАЧЕНИЕ

Электрогриль предназначен для термической обработки продуктов.

## ТЕХНИЧЕСКИЕ ХАРАКТЕРИСТИКИ

- Мощность: 2000 Вт
- Напряжение: 220-240 В, ~50/60 Гц
- Таймер
- Регулировка температуры
- 10 автоматических программ
- Материал: пластик/металл/стекло
- Длина кабеля питания: 1 м
- Размер панелей: 300 × 230 мм
- Размер прибора: 368 × 333 × 164 мм
- Вес нетто/брутто: 7.3/7.6 кг
- Цвет: чёрный



Класс защиты от поражения электрическим током – I

## КОМПЛЕКТАЦИЯ

- Электрогриль HYG-7000
- Термошуп
- Поддон для жира
- Руководство пользователя с гарантийным талоном

## СХЕМА ПРИБОРА

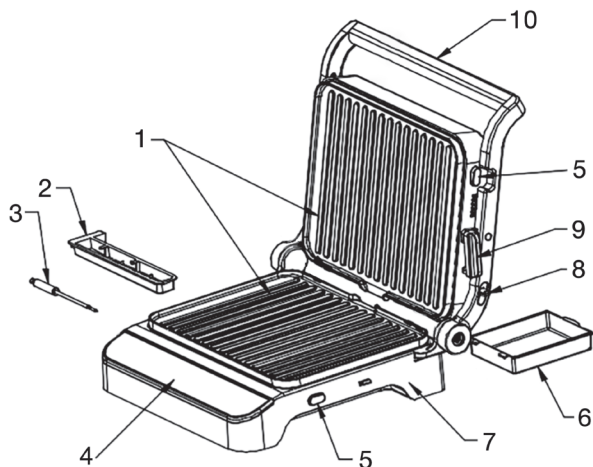

- |                                   |                                   |
|-----------------------------------|-----------------------------------|
| 1. Верхняя и нижняя панели гриля  | 7. Корпус                         |
| 2. Ёмкость для хранения термощупа | 8. Кнопка открытия панели на 180° |
| 3. Термощуп                       | 9. Фиксатор                       |
| 4. Панель управления              | 10. Ручка                         |
| 5. Кнопка выдвигания панели       |                                   |
| 6. Поддон для жира                |                                   |

## ПАНЕЛЬ УПРАВЛЕНИЯ

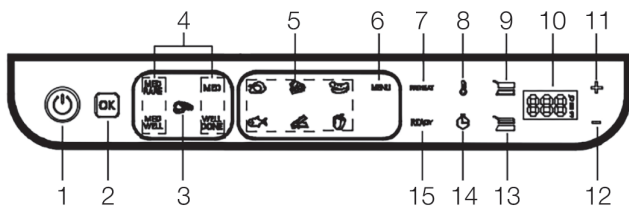

- |  |   |
|--|---|
| 1. Питание                                     | 10. Отображение температуры и времени нагрева верхней и нижней панели |
| 2. Подтверждение/ОК                            | 11. Увеличение температуры  |
| 3. «Стейк»                                     | 12. Уменьшение температуры  |
| 4. Индикаторы степени прожарки стейка          | 13. Индикатор нижней панели гриля                                     |
| 5. Световой индикатор меню                     | 14. Таймер  |
| 6. Выбор программы/MENU                        | 15. Индикатор готовности разогрева панелей                            |
| 7. Световой индикатор предварительного нагрева |   |
| 8. Установка температуры                       |   |
| 9. Индикатор верхней панели гриля              |   |

## ПОДГОТОВКА К ЭКСПЛУАТАЦИИ

1. Извлеките прибор из упаковки, освободив его от транспортировочных элементов.
2. Не включайте прибор сразу, если вы принесли его с улицы в холодное время года; в этом случае прибор необходимо выдержать перед включением при комнатной температуре примерно два часа.
3. Убедитесь в том, что комплектация соответствует заявленной производителем, а все элементы прибора и сам прибор не были повреждены при транспортировке. Если прибор поврежден или не функционирует, обратитесь к продавцу.
4. Убедитесь в том, что напряжение сети соответствует напряжению, указанному в технических характеристиках прибора.
5. Протрите рабочую поверхность прибора влажной чистой тканью и вытрите насухо.
6. Налейте воду в поддон для жира и медленно отодвиньте его от нижней части гриля.

### ВНИМАНИЕ!

**Не погружайте прибор в воду.**

**ПРИМЕЧАНИЕ:** при первом запуске прибора возможно появление посторонних запахов и небольшого количества дыма от прогорания смазочных материалов и пыли – это не является дефектом. При необходимости проветрите помещение, дайте прибору остыть.

### Положение панелей

Электрогриль оснащён фиксатором (10), с помощью которого можно закрепить верхнюю панель над нижней в нужном положении – это позволяет выбрать подходящий режим приготовления в зависимости от толщины продукта. Фиксатор также служит блокировкой верхней панели прибора.

Блюда можно готовить в закрытом или полностью открытом горизонтальном положении. Для этого нажмите на кнопку открытия панели на 180° (9). Когда панели гриля открыты на 180°, можно регулировать температуру на обеих пластинах в зависимости от ингредиентов. После выбора нужной программы приготовления, разместите продукты на обеих панелях и нажмите .

### Термощуп

С помощью термощупа вы сможете определить температуру внутри приготовленного блюда. Термощуп предназначен только для проверки степени готовности стейков.





Выдвиньте ёмкость для хранения термощупа с левой стороны гриля. Достаньте термощуп из ёмкости и вставьте разъём во входное отверстие соединения прибора с грилем. Во время приготовления поместите острие термощупа в мясо, на панели управления отобразится температура блюда в настоящий момент. Информация по оптимальной температуре для каждой степени прожарки представлена в таблице ниже:

Степень прожарки	Температура предварительного нагрева	Температура приготовления	Время приготовления	Температура термощупа
Med rare	220 °C	210 °C-230 °C	300 сек.	54 °C
Med	220 °C	210 °C-230 °C	360 сек.	60 °C
Med well	220 °C	210 °C-230 °C	420 сек.	65 °C
Well done	220 °C	210 °C-230 °C	480 сек.	73 °C

## ЭКСПЛУАТАЦИЯ

1. Подключите прибор к электросети.
2. Раздастся короткий звуковой сигнал. Все индикаторы будут гореть в течение 1-й секунды, затем погаснут, а индикатор питания начнёт мигать.
3. Нажмите , чтобы включить прибор. На панели управления загорятся индикаторы «ОК», «Стейк», выбор программ, установка температуры и таймера.



4. Нажмите , чтобы выбрать степень прожарки стейка. Выбор происходит в следующем порядке: med rare > med > med well > well done > med rare. После вашего выбора индикатор  погаснет и начнёт мигать индикатор выбранной прожарки. На панели управления поочерёдно начнут отображаться температура и время нагрева верхней и нижней панелей.
5. Нажмите , чтобы установить температуру. Индикатор данной функции, а также индикатор верхней и нижней панели гриля, времени и увеличения и уменьшения температуры загорятся. Далее вы сможете установить температуру панелей гриля с помощью клавиш **+** и **-**.
6. Нажмите , чтобы установить время приготовления. Индикатор данной функции, а также индикатор увеличения и уменьшения температуры загорятся. Далее вы сможете установить время готовки с помощью клавиш **+** и **-**. При каждом нажатии клавиши увеличения и уменьшения температуры время работы будет увеличиваться или уменьшаться на 10 секунд. Диапазон настройки времени составляет 60-600 секунд. Нажмите и удерживайте **+** или **-**, чтобы выполнить функцию быстрого сложения/вычитания.
7. Когда вы настроите нужную температуру и время, нажмите . Прибор перейдёт в режим предварительного нагрева. В данном режиме будут гореть индикаторы степени прожарки стейка, предварительного нагрева, температуры и верхней и нижней панелей гриля, а также будет отображаться температура панелей гриля.

**Примечание:** во время предварительного нагрева время разогрева не отображается.



8. После завершения предварительного разогрева индикатор (PREHEAT) погаснет, загорится индикатор готовности разогрева панелей (READY) и раздастся звуковой сигнал. Далее можно открывать панели гриля и начинать приготовление. На панели управления отображается следующая информация:



9. После размещения продуктов, соедините панели гриля и нажмите . В это время предварительный нагрев завершится, а индикатор погаснет. На панели управления поочередно начнут отображаться температура и обратный отсчёт времени приготовления.





10. По истечении заданного времени таймера работа прибора завершается, и панель возвращается к интерфейсу, указанному в пункте 3.
11. Нажмите кнопку выбора программ/MENU, чтобы выбрать различные автоматические программы приготовления. Выбор происходит в следующем порядке: курица > сэндвич > колбаса > рыба > бекон > овощи. Индикатор выбранной программы загорится, а на дисплее отобразится температура и время приготовления на соответствующей панели гриля.
12. Настройка температуры и таймера для автоматических программ соответствуют шагам 5-6 данной инструкции.
13. Процесс предварительного нагрева и приготовления для автоматических программ соответствуют шагам 7-8 данной инструкции.

## Ручной режим

1. Настроить гриль самостоятельно можно с помощью клавиш установки температуры и таймера.
2. Нажав , можно установить температуру верхней панели, нижней панели или температуру обеих панелей. После этого индикаторы степени прожарки стейка и индикатор выбора программ/MENU погаснут, а индикатор таймера загорится, при этом индикатор температуры и выбранной панели гриля начнёт

мигать. На дисплее появится надпись «----» и загорятся индикаторы **+** и **-**. На панели управления отобразится следующая информация:



3. Температуру гриля можно регулировать с помощью клавиш увеличения и уменьшения температуры. Диапазон настройки составляет от 80°C до 230°C. При каждом нажатии **+** или **-** температура будет увеличиваться или уменьшаться на 10°C. Нажмите , чтобы переключиться на настройку температуры для другой панели.
4. После завершения настройки температуры панелей нажмите . Время можно установить с помощью клавиш **+** и **-**. Диапазон настройки времени составляет от 1 минуты до 60 минут. При каждом нажатии **+** или **-** время будет увеличиваться или уменьшаться на 1 минуту. После завершения настройки времени нажмите , гриль начнёт нагреваться. Во время нагрева прибора на панели управления поочерёдно начнут отображаться температура и обратный отсчёт времени приготовления.



## АВТОМАТИЧЕСКИЕ РЕЖИМЫ ПРИГОТОВЛЕНИЯ

1. Подключите прибор к электросети.
2. Нажмите , чтобы включить прибор. На панели управления загорятся индикаторы «OK», «Стейк», выбор программ, установка температуры и таймера.
3. Нажмите **MENU**, чтобы выбрать различные автоматические программы приготовления. Выбор происходит в следующем порядке: курица > сэндвич > колбаса > рыба > бекон > овощи. Индикатор выбранной программы загорится, а на дисплее отобразится температура и время приготовления на соответствующей панели гриля.
4. Настройка температуры и таймера для автоматических программ соответствуют шагам 5-6 данной инструкции (раздел Эксплуатация).
5. Процесс предварительного нагрева и приготовления для автоматических программ соответствуют шагам 7-8 данной инструкции (раздел Эксплуатация).

Программа	Температура нагрева по умолчанию	Диапазон температур нагрева	Время нагрева по умолчанию
Med rare	220 °C	210 °C-230 °C	300 сек.
Med	220 °C	210 °C-230 °C	360 сек.
Med well	220 °C	210 °C-230 °C	420 сек.
Well done	220 °C	210 °C-230 °C	480 сек.
Bacon	210 °C	200 °C-220 °C	200 сек.
Chicken	210 °C	200 °C-220 °C	260 сек.
Fish	200 °C	190 °C-210 °C	300 сек.
Vegetable	200 °C	190 °C-210 °C	130 сек.
Sausage	180 °C	170 °C-190 °C	270 сек.
Sandwich	180 °C	170 °C-190 °C	120 сек.

## Разборка и сборка панелей

### 1. Разборка

Откройте панели прибора на 105° или 180°. Нажмите кнопку (A), и панель (B) автоматически выдвинется. Затем панель нужно вынуть из фиксатора (C), как показано на рисунке ниже.

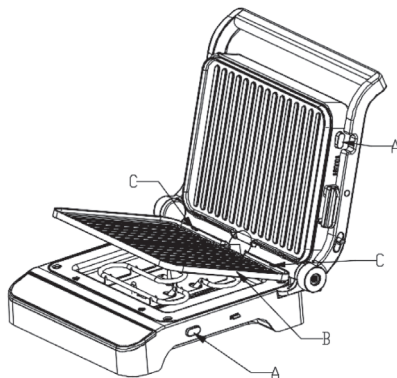

### 2. Сборка

Откройте панели прибора на 105° или 180°. Вставьте выемки на обоих концах панели (B) в фиксатор (C), затем немного прижмите панель (B) до щелчка.

### ВНИМАНИЕ!

- Не разбирайте панели во время работы прибора.
- При сборке и разборке панелей надевайте перчатки.
- Прибор должен быть отключен от питающей сети.

## ОЧИСТКА И УХОД

1. Отключите прибор от питающей сети и дайте ему полностью остыть.
2. Рабочую и внешнюю поверхности прибора протрите слегка влажной чистой тканью или губкой без применения абразивных моющих средств. Допускается использование слабого раствора нейтрального моющего средства.
3. Вытрите прибор насухо.
4. Снимите поддон для жира и помойте в теплой мыльной воде. Вытрите поддон насухо и установите обратно в прибор.

**ПРИМЕЧАНИЕ:** поддон для жира следует очищать после каждого использования прибора.

### ВНИМАНИЕ!

- Не мойте прибор под краном или в посудомоечной машине.
- Не погружайте прибор в воду или другие жидкости.
- Не используйте для очистки прибора жесткие мочалки и абразивные моющие средства.

## ПОРЯДОК ДЕЙСТВИЙ В СЛУЧАЕ ОБНАРУЖЕНИЯ НЕИСПРАВНОСТИ

Проблема	Возможная причина	Решение
Прибор не включается	Сетевой кабель не подключен к питающей сети, или параметры питающей сети не соответствуют характеристикам электропотребления, заявленным в технических характеристиках прибора.	Подключите сетевой кабель к питающей сети с соответствующими параметрами.
Прибор не нагревается	Прибор не подключен к сети.	Подключите сетевой кабель к питающей сети с соответствующими параметрами.
	Прибор поврежден.	Отключите сетевой кабель от питающей сети. Обратитесь в авторизованный сервисный центр.
Прибор выключился во время работы	Превышено максимальное время работы таймера (60 мин.), прибор выключился автоматически.	Включите прибор повторно.

### ВНИМАНИЕ!

Механические повреждения корпуса, аксессуаров и комплектующих частей не являются гарантийным случаем.

## Коды неисправности

Ошибка E1 на дисплее	Неисправность NTC на верхней панели гриля	Отключите сетевой кабель от питающей сети. Обратитесь в авторизованный сервисный центр.
Ошибка E2 на дисплее	Неисправность NTC на нижней панели гриля	Отключите сетевой кабель от питающей сети. Обратитесь в авторизованный сервисный центр.

## ПРАВИЛА И УСЛОВИЯ МОНТАЖА

Данный прибор не требует какого-либо монтажа или постоянной фиксации.

## ТРАНСПОРТИРОВКА И ХРАНЕНИЕ

- Транспортировка прибора проводится всеми видами транспорта в соответствии с правилами перевозки грузов.
- При транспортировке в заводской упаковке необходимо обеспечить защиту от повреждений, исключив возможность воздействия атмосферных осадков и агрессивной среды на прибор.
- При транспортировке без заводской упаковки рекомендуется использовать воздушно-пузырьковую пленку и тару из гофрированного картона.
- Рекомендуется качественно обернуть каждый элемент прибора в пленку и расположить в таре вертикально.
- Свободное расстояние между элементами прибора необходимо проложить воздушно-пузырьковой пленкой или сложенным картоном, чтобы исключить их свободное перемещение по таре в процессе транспортировки.
- Храните прибор в чистом, закрытом, сухом помещении при температуре окружающей среды в диапазоне от 5 до 40 °С и относительной влажности не выше 70 %, при отсутствии в окружающей среде пыли, кислотных и других паров, отрицательно влияющих на материалы электроприборов.

### **Сведения об ограничениях в использовании прибора с учетом его предназначения для работы в жилых, коммерческих и производственных зонах**

Данный прибор предназначен только для работы в домашних или коммерческих зонах в соответствии с назначением и мерами безопасности, описанными в данном руководстве пользователя.

## РЕАЛИЗАЦИЯ

Прибор предназначен для реализации через розничные торговые сети и не требует специальных условий.

## **УТИЛИЗАЦИЯ**

- В целях защиты окружающей среды после окончания срока службы прибора и элементов питания не выбрасывайте их вместе с обычными бытовыми отходами. Передайте прибор и элементы питания в специализированные пункты для дальнейшей утилизации.
- Отходы, образующиеся при утилизации прибора, подлежат обязательному сбору с последующей утилизацией в установленном порядке.
- Для получения дополнительной информации об утилизации данного прибора обратитесь в местный муниципалитет, службу утилизации бытовых отходов или в магазин, где вы приобрели данный прибор.
- Данный прибор соответствует требуемым европейским и российским стандартам безопасности и гигиены.



Наименование устройства

Модель

Серийный номер

Дата продажи

Фирма-продавец

Адрес фирмы-продавца

Телефон фирмы-продавца

С условиями гарантийного обслуживания ознакомлен и согласен.  
Подтверждаю получение исправного изделия. Претензий к  
внешнему виду не имею.

Печать

Подпись покупателя

Отрывной талон 1

Отрывной талон 2

Отрывной талон 3

Модель

Модель

Модель

Серийный номер

Серийный номер

Серийный номер

Дата продажи

Дата продажи

Дата продажи

Продавец:

Продавец:

Продавец:

Информация о покупателе:

Информация о покупателе:

Информация о покупателе:

## ГАРАНТИЙНЫЕ ОБЯЗАТЕЛЬСТВА

### Уважаемый покупатель!

При оформлении покупки требуется проверка комплектности, внешнего вида и основных режимов работы изделия, правильности и полноты заполнения настоящего гарантийного талона. Компания HYUNDAI выражает Вам признательность за Ваш выбор. При возникновении каких-либо проблем при эксплуатации изделия обращайтесь в Ближайшие авторизованные сервисные центры (АСЦ). Адреса и телефоны АСЦ Вы можете узнать: в магазине; у наших дилеров; на сайте компании: [www.hyundai-electronics.com.ru](http://www.hyundai-electronics.com.ru); по телефону: 8 800 302 03 94. Только эти сервисные центры имеют право и соответствующую квалификацию обслуживать технику HYUNDAI. Убедительно просим Вас во избежание недоразумений внимательно изучить Инструкцию по эксплуатации и проверить правильность заполнения гарантийного талона. Гарантийные обязательства обрывают силу при возможности однозначного определения гарантийности изделия для чего необходимо: наличие правильно и четко указанных в гарантийном талоне модели, серийного номера, а также совпадение серийного номера и модели на изделии с указанными в гарантийном талоне. Запрещается вносить какие-либо изменения в идентификационные данные в гарантийном талоне и на изделии, а также стирать их или переписывать. Нарушение этих условий может привести к необходимости проведения экспертизы для установления гарантийности изделия. Данным гарантийным талоном компания HYUNDAI подтверждает принятие на себя обязательств по удовлетворению требований потребителей, установленных действующим законодательством о защите прав потребителей, в случае обнаружения недостатков изделия. Однако, компания HYUNDAI оставляет за собой право отказать в гарантийном сервисном обслуживании изделия в случае несоблюдения изложенных ниже условий. Все условия гарантийных обязательств действуют в рамках законодательства о защите прав потребителей и регулируются законодательством страны, на территории которой они предоставлены.

### Гарантийный срок

Гарантийные обязательства действуют в течение 24 (двадцати четырех) месяцев с даты продажи изделия, при соблюдении настоящих Условий. При отсутствии чека, подтверждающего дату продажи, и отсутствия печати продавца в гарантийном талоне, гарантийный срок исчисляется от даты выпуска и равен 24 (двадцати четырем) месяцам.

### Условия гарантии

- Гарантия предоставляется только на модели, официально поставяемые компанией HYUNDAI и прошедшие сертификацию.
- Гарантия предоставляется покупателям, приобретающим и использующим свой товар для личных или бытовых нужд.
- Покупатель обязуется при возникновении неисправности в изделии обратиться в АСЦ для проведения гарантийного ремонта.
- Гарантийные обязательства не распространяются на принадлежности и аксессуары, входящие в комплектность изделия - элементы питания (батареи, аккумуляторы), монтажные приспособления, также гарантия не распространяется на:
  - микроволновые печи: на решетки для гриля, стеклянные блюда, роликосые кольца, муфты вала мотора, элементы пароварки, лампы подсветки, слюдяные пластины, предохранители, аккумуляторы;
  - духовые шкафы: на внешние и внутренние стекла дверей, стеклянные поверхности панели управления, ручки двери и ручки управления, подносы, решетки, телескопические направляющие, стеклянные тарелки, керамические тарелки, вертела, термосуппы, лампы подсветки;
  - пылесосы: на щетки, насадки, трубки, шланги, пылесборники, фильтры, аккумуляторы;
  - стиральные машины: на шланги для подвода и слива воды;
  - посудомоечные машины: на шланги для подвода и слива воды, корзины для загрузки посуды, распылители, лампы подсветки;
  - варочные панели: на стеклянные поверхности, ручки управления, чугунные решетки, газовые конфорки, жиклеры;
  - кухонные вытяжки: на декоративные короба, воздуховоды, лампочки, фильтры;
  - холодильники: на полки, лотки и ящики, лампочки;
  - прочую МБТ: на аксессуары и принадлежности, идущие в комплекте, расходные материалы (предметы с ограниченным сроком службы), пульты дистанционного управления.

### 5. Изделие снимается с гарантийного обслуживания в случаях:

- если изделие использовалось в целях, не соответствующих его прямому назначению;
- если нарушены правила эксплуатации, изложенные в Руководстве по эксплуатации;
- нарушения сохранности гарантийных пломб;
- если изменен, удален или неразборчив серийный номер изделия;
- изменения внутреннего устройства или попытки самостоятельного ремонта изделия;
- получения деформации, изменения геометрии корпуса товара;
- монтажа, подключения и установки изделия, выполненных не в соответствии с Руководством по эксплуатации.

### 6. Гарантийные обязательства не распространяются на:

- механические повреждения, возникшие после передачи изделия потребителю;
- повреждения, вызванные воздействием влаги, высоких или низких температур, коррозией, окислением;
- повреждения, вызванные попаданием внутрь посторонних предметов, веществ, жидкостей, насекомых, животных;
- повреждения, вызванные стихией, пожаром, бытовыми факторами, случайными внешними факторами (скачок напряжения в электрической сети, гроза и т.п.);
- дефекты, возникшие вследствие естественного износа при эксплуатации изделия. При этом под естественным износом понимается последствие эксплуатации изделия, вызвавшие ухудшение их технического состояния и внешнего вида из-за использования данного изделия или использования агрессивных чистящих средств, приводящих к удалению символов и надписей на внешних поверхностях товара;
- некомплектность товара, которая была обнаружена покупателем после передачи товара от продавца;
- повреждения, вызванные несоответствием стандартам параметров электрических сетей и других подобных внешних факторов.

В вышеуказанных случаях Изготовитель снимает с себя ответственность за возможный вред, прямо или косвенно нанесенный производцией людям, домашним животным, имуществу.

7. Изделие может быть снято с гарантийного обслуживания, если будет установлено, что нарушены гарантийные пломбы, имеются следы разборки и других, не предусмотренных инструкцией по эксплуатации, вмешательств.

8. Не подлежат гарантийному ремонту изделия с дефектами, возникшими вследствие выхода из строя деталей, обладающих ограниченным сроком службы или ограниченным гарантийным сроком.

9. Настройка и установка (сборка, подключение и т.п.) изделия, описанные в документации, прилагаемой к товару, могут быть выполнены как самим пользователем, так и специалистами АСЦ соответствующего профиля и фирм-продавцов (на платной основе). При этом лицо (организация), установившее изделие, несет ответственность за правильность и качество установки (настройки). Стоит обратить внимание на значимость правильной установки изделия, как для его надежной работы, так и для получения гарантийного и бесплатного сервисного обслуживания. Необходимо требовать от специалиста по установке внести все необходимые сведения об установке в гарантийный талон.

10. Настройка изделия, порядок которой изложен в Руководстве по эксплуатации, не относится к гарантийному обслуживанию. Производитель оставляет за собой право изменять характеристики устройств и их комплектность без предварительного уведомления.

*Уважаемые покупатели! Перед обращением в сервисный центр внимательно изучите раздел «Возможные неисправности» в Руководстве по эксплуатации.*

По лицензии Hyundai Corporation Holdings, Korea  
Licensed by Hyundai Corporation Holdings, Korea

Отрывной талон 3	Отрывной талон 2	Отрывной талон 1
<i>Дата поступления</i>	<i>Дата поступления</i>	<i>Дата поступления</i>
<i>Дата выполнения</i>	<i>Дата выполнения</i>	<i>Дата выполнения</i>
<i>Характер ремонта</i>	<i>Характер ремонта</i>	<i>Характер ремонта</i>
Сервисный центр:	Сервисный центр:	Сервисный центр:
<i>Прибор принял, претензий не имею</i>	<i>Прибор принял, претензий не имею</i>	<i>Прибор принял, претензий не имею</i>
Подпись	Подпись	Подпись







# HYUNDAI



**Изготовитель:**

**Мерлион Консалтинг Сервисез (Шэньчжэнь) Ко., Лтд.**

Адрес: офис 5B55, здание 8, Синхуа Гун Е Да Ша, №4, ул. Гун Е Лю, Наньшань, г. Шэньчжэнь, Китай  
Сделано в Китае

**Merlion Consulting Services (Shenzhen) Co., Ltd.**

Address: №5B55, Building 8, Xinghua Gong Ye Dasha, №4, Gong Ye Liu Road, Nanshan District, Shenzhen, China

Made in China

**Импортер и организация, уполномоченная на принятие претензий от потребителей:**

**ООО «Мерлион»**

Россия, Московская обл., г. Красногорск, б-р Строителей, д. 4

По лицензии Hyundai Corporation Holdings, Корея

Licensed by Hyundai Corporation Holdings, Korea

Изготовитель оставляет за собой право изменения комплектации, технических характеристик и внешнего вида товара.

Для получения более подробной информации о приборе посетите сайт:

**[www.hyundai-electronics.com.ru](http://www.hyundai-electronics.com.ru)**

Адреса сервисных центров указаны на сайте: **[www.hyundai-electronics.com.ru/support/service/](http://www.hyundai-electronics.com.ru/support/service/)**

Срок службы прибора составляет 5 лет при условии использования прибора в строгом соответствии с настоящим руководством пользователя.

Сведения о серийном номере указаны на упаковке и стикере прибора.

Дата производства указана на упаковке.

Срок гарантии: 2 года\*

*\*в соответствии с гарантийными условиями*

