



Инструкция по эксплуатации и гарантия качества Стиральная машина



До установки, подключения и подготовки прибора к работе **обязательно** прочитайте инструкцию по эксплуатации. Вы обезопасите себя и предотвратите повреждения Вашего прибора.



Содержание

Ваш вклад в охрану окружающей среды	6
Указания по безопасности и предупреждения	7
Управление стиральной машиной	14
Панель управления.....	14
Дисплей	16
Примеры управления	16
Ввод в эксплуатацию	17
Принадлежности, входящие в комплект	17
Miele@home	18
1. Установка языка текстовых сообщений.....	19
2. Настройка функции Miele@home	19
3. Снятие транспортировочного крепления.....	20
4. Ввод в эксплуатацию системы TwinDos	20
5. Запуск программы калибровки.....	23
Экологичная стирка	24
 EcoFeedback	25
1. Подготовка белья	26
2. Выбор программы	28
3. Загрузить белье в машину	30
4. Выбор программных установок	31
Выбор температуры/скорости отжима	31
Выбор опции	31
 Степень загрязнения	31
 Отсрочка старта/SmartStart	32
5. Дозировка моющих средств	34
Отсек для моющих средств и добавок.....	36
Дозирование с помощью капсул.....	38
6. Запуск программы	40
Добавление белья во время программы стирки (функция AddLoad)	40
7. Завершение программы	41
Отжим	42
Обзор программ	44

Опции	51
SingleWash.....	51
Больше воды.....	51
Опции, которые можно выбрать сенсорной кнопкой Опции	52
Есо	52
Короткая.....	52
Пятна	52
Предварительная.....	52
Замачивание	52
Интенсивная.....	52
Особенно тихо	53
Особенно бережно.....	53
Для аллергиков.....	53
Обзор программ стирки и опций	54
Выполнение программы	56
Изменение хода программы	59
Изменение программы (защита от детей)	59
Отмена программы	59
Прерывание программы	59
Символы по уходу	60
Моющие средства	61
Правильный выбор моющих средств	61
Смягчитель воды	61
Помощь при дозировке	61
Средства для ухода за бельем	61
Рекомендации по выбору моющих средств Miele	63
Рекомендации по выбору моющих средств согласно распоряжению (EU) Nr. 1015/2010.....	64
Чистка и уход	65
Очистка корпуса и панели управления.....	65
Очистка отсека для моющих средств и добавок.....	65
Очистка системы TwinDos	67
Информация о гигиене(очистка барабана)	68
Очистка фильтра в системе подачи воды	68
Что делать, если	69
Не запускается ни одна программа стирки	69
Сообщение о неисправности после прерывания программы.....	70
Сообщение о неисправности по окончании программы	71

Содержание

Сообщения или неполадки системы TwinDos	73
Общие проблемы, связанные с работой стиральной машины.....	74
Неудовлетворительный результат стирки.....	76
Дверца не открывается.....	77
Открывание дверцы при засорении слива и/или нарушении электроснабжения.....	78
Сервисная служба	80
Контактная информация для обращений в случае неисправностей.....	80
Дополнительно приобретаемые принадлежности	80
Гарантия	80
Документы соответствия	81
Условия транспортировки	81
Условия хранения.....	81
Дата изготовления.....	81
Монтаж	82
Вид спереди	82
Вид сзади	83
Поверхность для установки	84
Транспортировка стиральной машины к месту установки.....	84
Снятие транспортировочного крепления.....	85
Установка транспортировочного крепления	86
Выравнивание машины.....	87
Выкручивание и фиксация ножки контргайкой.....	87
Встраивание под столешницу	88
Установка стиральной и сушильной машин в колонну	88
Система защиты от протечек	89
Залив воды.....	91
Слив воды	93
Подключение к электросети	94
Технические характеристики	95
Параметры расхода	96
Указание для сравнительных испытаний	97
Установки	98
Вызов настроек	98
Выбор настроек.....	98
Изменение установки.....	98
Выход из меню установок.....	98
Язык 	99
TwinDos.....	99

Степ. загрязнения	100
Громкость зуммера	100
Звук нажатия кноп.	100
Звук. приветствие.....	100
Расход.....	100
PIN-код	101
Единицы измерения	101
Яркость.....	101
Режим выкл. диспл.....	102
Информ. о програм.	102
Память	102
Доп.вр.пред.стир.Х.....	102
Время замачивания.....	103
Щадящий режим	103
Снижение температ.	103
Больше воды	103
Уров. для Бол. воды	103
Макс. воды полоск.	104
Охлаж. мощ. раств.	104
Низкое давл. воды.....	104
Защита от сминания.....	104
Miele@home	105
Дистан. управление.....	106
SmartGrid	106
RemoteUpdate	107
Моющие средства и средства по уходу за техникой	108
Моющее средство	108
Специальные моющие средства 	109
Средства по уходу за текстильными изделиями 	110
Специальные добавки 	110
Уход за прибором.....	110
Гарантия качества товара	111
Контактная информация о Miele.....	113

Ваш вклад в охрану окружающей среды

Утилизация транспортной упаковки

Упаковка защищает прибор от повреждений при транспортировке. Материалы упаковки безопасны для окружающей среды и легко утилизируются, поэтому они подлежат переработке.

Возвращение упаковки для ее вторичной переработки приводит к экономии сырья и уменьшению количества отходов. Просим Вас по возможности сдать упаковку в пункт приема вторсырья.

Утилизация прибора

Электрические и электронные приборы часто содержат ценные материалы. В их состав также входят определенные вещества, смешанные компоненты и детали, необходимые для функционирования и безопасности приборов. При попадании в бытовой мусор, а также при ненадлежащем обращении они могут причинить вред здоровью людей и окружающей среде. В связи с этим никогда не выбрасывайте отслуживший прибор вместе с бытовым мусором.



Рекомендуем Вам сдать отслуживший прибор в организацию по приему и утилизации электрических и электронных приборов в Вашем населенном пункте. Если в утилизируемом приборе сохранены какие-либо персональные данные, то за их удаление Вы несете личную ответственность. Необходимо проследить, чтобы до отправления прибора на утилизацию он хранился в недоступном для детей месте.

Указания по безопасности и предупреждения

Данная стиральная машина отвечает нормам технической безопасности. Тем не менее, ненадлежащая эксплуатация может привести к травмам и материальному ущербу.

Прежде чем начать эксплуатировать прибор, внимательно прочитайте данную инструкцию по эксплуатации. В ней содержатся важные указания по монтажу, технике безопасности, эксплуатации и техобслуживанию. Вы обезопасите себя и избежите повреждений стиральной машины.

В соответствии с нормой IEC 60335-1 компания Miele настоятельно рекомендует ознакомиться с главой об установке стиральной машины и следовать указаниям и предупреждениям по безопасности.

Компания Miele не несёт ответственности за повреждения, вызванные несоблюдением данных указаний.

Сохраните эту инструкцию по эксплуатации и по возможности передайте её следующему владельцу машины.

Надлежащее использование

- ▶ Эта стиральная машина предназначена для использования в домашнем хозяйстве и подобных бытовых условиях исключительно для личных, семейных, домашних и иных нужд, не связанных с осуществлением предпринимательской деятельности.
- ▶ Стиральная машина не предназначена для эксплуатации вне помещений. Эксплуатация машины допускается только в условиях, которые соответствуют требованиям, предъявляемым к жилым помещениям.
- ▶ Используйте стиральную машину исключительно в бытовых условиях только для стирки текстильных изделий, для которых производителем разрешена машинная стирка и имеется соответствующая отметка на этикетке по уходу. Любые другие способы применения машины недопустимы. Компания Miele не несет ответственности за повреждения, вызванные использованием машины не по назначению или неправильным управлением.

Указания по безопасности и предупреждения

▶ Лицам, которые по состоянию здоровья или из-за отсутствия опыта и соответствующих знаний не могут уверенно управлять стиральной машиной, не рекомендуется ее эксплуатация без присмотра или руководства со стороны ответственного лица.

Если у Вас есть дети

▶ Дети младше восьми лет не должны пользоваться стиральной машиной или должны делать это под постоянным надзором.

▶ Дети старше восьми лет могут пользоваться стиральной машиной без надзора взрослых, если они настолько освоили управление ей, что могут это делать с уверенностью. Дети должны осознавать возможную опасность, связанную с неправильной эксплуатацией машины.

▶ Не разрешайте детям проводить чистку стиральной машины и уход за ней без присмотра взрослых.

▶ Не оставляйте без надзора детей, если они находятся вблизи машины, и никогда не позволяйте детям играть с ней.

Техническая безопасность

▶ Обратите внимание на указания в главах «Монтаж» и «Технические данные».

▶ Перед установкой проверьте отсутствие у стиральной машины внешних видимых повреждений. Не устанавливайте поврежденную машину и не пользуйтесь ею.

▶ Перед подключением стиральной машины обязательно сопоставьте параметры подключения (автоматика защиты, напряжение и частота), приведенные на типовой табличке, с данными электросети. Если возникают сомнения, проконсультируйтесь у специалиста-электромонтажника.

▶ Надежная и безопасная работа стиральной машины гарантирована лишь в том случае, если машина подключена к централизованной электросети.

Указания по безопасности и предупреждения

- ▶ Электробезопасность стиральной машины гарантирована только в том случае, если она подключена к системе защитного заземления, выполненной в соответствии с предписаниями. Очень важно проверить выполнение этого основополагающего условия обеспечения электробезопасности. В случае сомнения поручите специалисту-электрику проверить домашнюю электропроводку.
Компания Miele не может нести ответственности за повреждения, причиной которых является отсутствующее или оборванное защитное соединение.
- ▶ В целях безопасности не используйте удлинители, настольные многоместные розетки и т.п. (например, возникает опасность пожара из-за перегрева).
- ▶ Вышедшие из строя детали должны заменяться только на оригинальные запчасти Miele. Только при использовании таких запчастей фирма Miele гарантирует, что в полном объеме будут выполнены требования к безопасности.
- ▶ Необходимо обеспечить свободный постоянный доступ к сетевой розетке, чтобы можно было отключить стиральную машину от сетевого питания.
- ▶ В результате ремонтных работ, выполненных ненадлежащим образом, может возникнуть непредвиденная опасность для пользователя, за которую производитель машины ответственности не несет. Ремонтные работы должны выполняться только авторизованными фирмой Miele специалистами, в ином случае будет утрачено право на гарантийное обслуживание при последующих повреждениях.
- ▶ При повреждении сетевого провода его замена должна выполняться специалистами, авторизованными фирмой Miele, во избежание возникновения опасностей для пользователя.

Указания по безопасности и предупреждения

▶ В случае неисправности или при проведении чистки и ухода стиральная машина считается отключенной от электросети только, если:

- сетевая вилка машины вынута из сети, или
- выключена автоматика защиты на распределительном щите, или
- полностью вывернут резьбовой предохранитель на распределительном щите.

▶ Система защиты от протечек воды Miele защищает от повреждений при выполнении следующих условий:

- Правильно выполненное подключение воды и электропитания.
- При выявленных неисправностях стиральная машина должна быть незамедлительно отремонтирована.

▶ Гидравлическое давление должно составлять минимум 100 кПа и не должно превышать 1.000 кПа.

▶ Не разрешается эксплуатация этой стиральной машины на нестационарных объектах (например, судах).

▶ Не вносите никакие изменения в работу стиральной машины, если это специально не допускается компанией Miele.

Правильная эксплуатация

▶ Запрещается хранить стиральную машину в помещениях, где существует опасность промерзания. Замерзшие шланги могут прорваться или лопнуть, а надежность электроники при температурах ниже нуля градусов снижается.

Указания по безопасности и предупреждения

▶ Перед вводом в эксплуатацию необходимо снять транспортировочное крепление с обратной стороны машины (см. главу «Монтаж», раздел «Снятие транспортировочного крепления»). В противном случае при выполнении отжима неснятое крепление может повредить стиральную машину и нанести ущерб вашему имуществу.

▶ Перекрывайте водопроводный кран по окончании эксплуатации, особенно, если Вы будете отсутствовать некоторое время (например, во время отпуска), прежде всего, если вблизи стиральной машины отсутствует водосток в полу.

▶ Опасность залива водой!

Перед навешиванием сливного шланга на раковину проверьте, что слив воды будет происходить достаточно быстро. Закрепите шланг во избежание соскальзывания. Силой отдачи вытекающей воды незакрепленный шланг может быть вытолкнут из раковины.

▶ Следите за тем, чтобы при стирке в машине не находились посторонние предметы (например, гвозди, иголки, монеты, канцелярские скрепки). Такие предметы могут повредить детали конструкции машины (например, бак, барабан). В свою очередь, поврежденные детали могут причинить ущерб белью.

▶ Будьте осторожны при открывании дверцы после применения функции обработки паром. Существует опасность ожога из-за выходящего пара и высоких температур поверхности барабана, а также стекла загрузочного люка. Отойдите немного назад и подождите, пока пар рассеется.

▶ Максимальная величина загрузки составляет 9 кг (сухое белье). Меньшая величина загрузки в отдельных программах приведена в главе «Обзор программ».

Указания по безопасности и предупреждения

- ▶ При правильной дозировке моющих средств не требуется очищать стиральную машину от накипи. Если все же в Вашей машине образуется известковый налет, используйте средство для удаления накипи на основе натуральной лимонной кислоты. Фирма Miele рекомендует средство для удаления накипи Miele, которое можно приобрести в торговых точках Miele, интернет-магазине или сервисной службе. Строго следуйте рекомендациям по применению средства.
- ▶ Текстильные изделия, обработанные чистящими средствами с содержанием растворителей, перед стиркой следует хорошо вручную прополоскать в чистой воде.
- ▶ Не допускается использование в стиральной машине чистящих средств с содержанием растворителей (например, бензина). Иначе возможно повреждение деталей машины и выделение ядовитых паров. Возникает опасность возгорания и взрыва!
- ▶ Вблизи или непосредственно на поверхности стиральной машины никогда не должны применяться чистящие средства с содержанием растворителей (например, бензин). При попадании таких средств на пластиковые поверхности возможны их повреждения.
- ▶ Применяемые красители для белья должны быть пригодны для использования в стиральной машине и применяться только в бытовых целях. Строго соблюдайте указания, которые дает производитель средства.
- ▶ Отбеливатели с серой или хлором могут вызывать коррозию внутренних элементов прибора. Запрещается применение средств, содержащих хлор или серу, в стиральной машине.
- ▶ В случае попадания моющих средств в глаза необходимо немедленно промыть их большим количеством чуть теплой воды. Если Вы случайно проглотили средство, немедленно обратитесь к врачу. Лицам с повреждениями кожи или ее высокой чувствительностью следует избегать контакта с моющими средствами.

Принадлежности

- ▶ В машину могут быть установлены или встроены принадлежности только, если на это имеется особое разрешение фирмы Miele. При установке или встраивании других деталей будет утрачено право на гарантийное обслуживание, также производитель машины не будет нести ответственности за повреждения, причиненные такими деталями.
- ▶ Сушильные и стиральные машины Miele могут быть установлены в колонну. Для этого необходима дополнительно приобретаемая принадлежность - соединительный комплект. Необходимо проследить за тем, чтобы этот комплект подходил к сушильной и стиральной машинам Miele.
- ▶ Проследите за тем, чтобы дополнительно приобретаемый цоколь Miele подходил к этой стиральной машине.

Фирма Miele не несет ответственность за повреждения, причиной которых было игнорирование приведенных указаний по безопасности и предупреждений.

Управление стиральной машиной

Панель управления

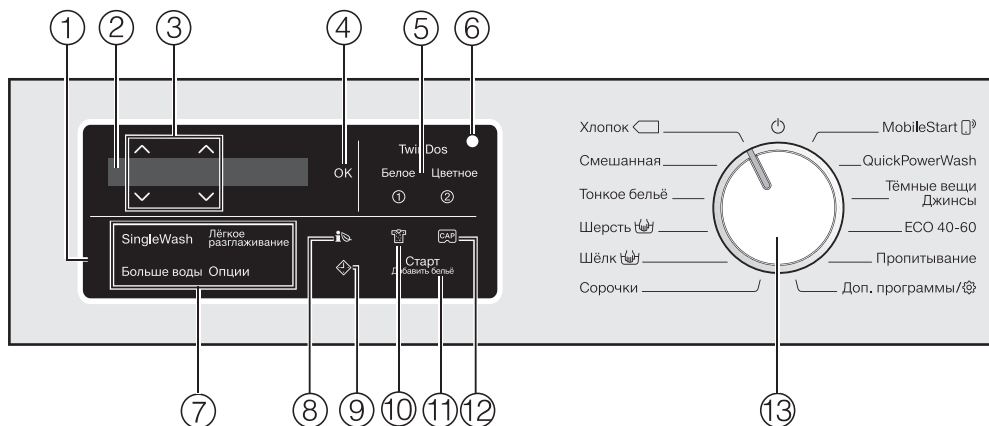

① Панель управления

Панель управления состоит из дисплея и сенсорных кнопок. Ниже приводится пояснение отдельных сенсорных кнопок.

② Дисплей

Дисплей служит для индикации и/или выбора следующих параметров:

1. Температура, скорость отжима и остаточное время в выбранной программе стирки.
2. Отдельные пункты в списках для выбора опций и установок.

③ Сенсорные кнопки \wedge \vee

С помощью сенсорных кнопок \wedge \vee можно изменять данные, отображаемые на дисплее. Сенсорная кнопка \wedge увеличивает значение или сдвигает список выбираемых пунктов меню вверх, сенсорная кнопка \vee уменьшает значение или сдвигает список пунктов меню вниз.

④ Сенсорная кнопка OK

С помощью сенсорной кнопки OK можно подтвердить выбранные данные.

⑤ Сенсорные кнопки TwinDos с дополнительными кнопками Белое и Цветное

Сенсорной кнопкой *TwinDos* можно деактивировать или активировать автоматическое дозирование моющих средств. В зависимости от цвета партии белья с помощью сенсорной кнопки *Белое* или *Цветное* можно выбрать состав дозируемых моющих средств. Дополнительную информацию вы найдёте в главе «*TwinDos*».

⑥ Оптический интерфейс

Служит для специалиста сервисной службы местом подключения компьютера при проведении техобслуживания.

7 Сенсорные кнопки для выбора опций

Вы можете дополнить программы стирки опциями.

После выбора программы стирки сенсорные кнопки возможных опций подсвечиваются с приглушённой яркостью.

8 Сенсорная кнопка

С помощью сенсорной кнопки  вы получите информацию о возможном расходе электроэнергии и воды в вашей стиральной машине.

Более подробную информацию можно найти в главе «Экологичная стирка», разделе «EcoFeedback».

На дисплее отображается следующая информация:

- Перед началом выполнения программы прогноз о расходе электроэнергии и воды.
- Во время выполнения программы или в её конце фактический расход электроэнергии и воды.

9 Сенсорная кнопка

Сенсорной кнопкой  запускается отсрочка старта. С помощью функции отсрочки старта вы можете выбрать более позднее время запуска программы. Запуск можно отложить на срок от 15 минут до максимум 24 часов. Это позволит вам, например, использовать выгодный ночной тариф на электроэнергию.

Более подробную информацию вы найдёте в главе «4. Выбор программных установок», разделе «Отсрочка старта».

10 Сенсорная кнопка

Вы можете указать одну из трёх степеней загрязнения белья. Сенсорная кнопка активна только при активированной сенсорной кнопке TwinDos.

11 Сенсорная кнопка *Старт/Добавить бельё*

- A Сенсорная кнопка загорится пульсирующим светом, как только программу можно будет запустить. Касанием кнопки *Старт/Добавить бельё* запускается выбранная программа. Сенсорная кнопка горит непрерывно.
- B После запуска программы сенсорная клавиша *Старт/Добавить бельё* позволяет добавлять бельё.

12 Сенсорная кнопка

Этой сенсорной кнопкой вы можете активировать дозирование моющих средств с помощью капсулы.

13 Переключатель программ

служит для выбора программы и для выключения. При выборе программы стиральная машина включается, при выборе положения переключателя программ  выключается.

Управление стиральной машиной

Дисплей

На основном дисплее отображаются слева направо следующие показатели:





- выбранная температура стирки
- выбранная скорость отжима
- время выполнения программы

Примеры управления

Навигация в списке

По линейке с бегунком  на дисплее вы определите, что доступен список с пунктами, которые можно выбрать.



При касании сенсорной кнопки  список для выбора значений сдвигается вниз. При касании сенсорной кнопки  список для выбора значений сдвигается вверх. С помощью сенсорной кнопки  активируется пункт меню, отображаемый на дисплее.



Обозначение выбранного пункта меню



Активированный пункт в списке выбора обозначается галочкой .

Установка числовых значений



Числовое значение отображается на белом фоне. При касании сенсорной кнопки  значение уменьшается. При касании сенсорной кнопки  значение увеличивается. С помощью сенсорной кнопки  активируется числовое значение, отображаемое на дисплее.

Выход из подменю

Для выхода из подменю выберите назад .

 Повреждения вследствие неправильной установки и подключения

Неправильная установка и подключение стиральной машины могут привести к повреждениям прибора и имущества.

Обратите внимание на информацию в главе «Монтаж».

Удаление защитной плёнки и рекламных наклеек

■ Удалите:

- защитную плёнку с дверцы
- все рекламные наклейки (если имеются) с передней стороны и крышки

Не удаляйте наклейки, которые видны после открывания дверцы (например, типовую табличку).

Эта стиральная машина прошла полную функциональную проверку, поэтому внутри могут находиться остатки воды.

Принадлежности, входящие в комплект

- 3 капсулы (капсула WoolCare, капсула средства для стирки спортивной одежды, капсула с кондиционером для белья AQUA)
- Картридж UltraPhase 1 - 1 шт.
- Картридж UltraPhase 2 - 1 шт.

Извлечение картриджей для моющих средств и переходника из барабана

В барабане находятся два картриджа с моющими средствами для автоматического дозирования и переходник для сливного шланга.

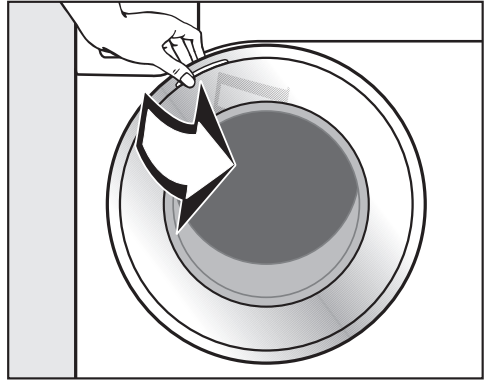

■ Откройте дверцу.

■ Извлеките оба картриджа и переходник.

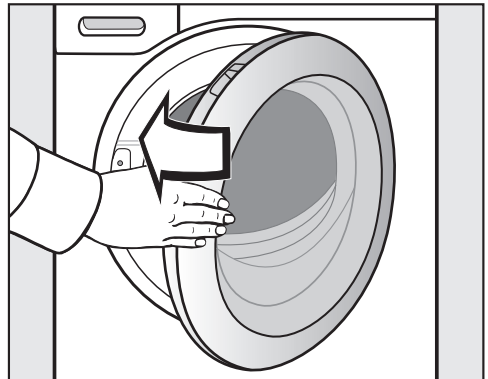

■ Закройте дверцу легким толчком.

Ввод в эксплуатацию

Miele@home

Ваша стиральная машина оснащена интегрированным Wi-Fi модулем.

Для использования вам потребуется:

- сеть Wi-Fi
- приложение Miele@mobile
- учётная запись Miele. Учётную запись вы можете создать в приложении Miele@mobile.

Приложение Miele@mobile поможет вам установить соединение между стиральной машиной и домашней сетью Wi-Fi.

После того как вы подключите стиральную машину к сети Wi-Fi, вы можете с помощью приложения выполнить, например, следующие действия:

- управлять стиральной машиной дистанционно
- вызывать информацию о рабочем состоянии прибора
- запрашивать указания о выполнении программы прибора

При подключении стиральной машины к сети Wi-Fi повышается расход электроэнергии, даже если прибор выключен.

Убедитесь, что в месте установки стиральной машины имеется достаточно сильный сигнал сети Wi-Fi.

Доступность соединения Wi-Fi

Соединение Wi-Fi имеет такой же диапазон частот, что и другие приборы (например, микроволновые печи, игрушки с дистанционным управлением). Это может привести к временному или полному сбою соединения. Поэтому постоянная доступность предлагаемых функций не может быть гарантирована.

Доступность Miele@home

Использование мобильного приложения Miele@mobile зависит от доступности услуг Miele@home в вашей стране.

Услуги Miele@home доступны не в каждой стране.

Более подробную информацию о доступности вы найдёте на сайте www.miele.ru.

Мобильное приложение Miele@mobile

Приложение Miele@mobile можно скачать бесплатно в Apple App Store® или Google Play Store™.

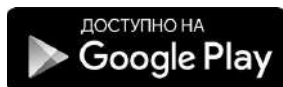

Включение стиральной машины

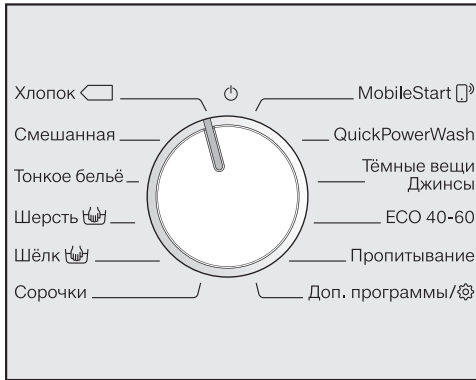

- Поверните переключатель на программу *Хлопок*.

Прозвучит сигнал приветствия, на дисплее появится текст приветствия.

Вы увидите на дисплее последовательность из **5 этапов** первого ввода в эксплуатацию.

1. Установка языка текстовых сообщений

На дисплее для вас появится напоминание о необходимости установить желаемый язык дисплейных сообщений. Переход на другой язык индикации возможен в любое время с помощью установки переключателя программ в положение *Доп. программы* в подпункте *Установки* .



- Касайтесь сенсорных кнопок ∇/Δ , пока нужный язык не появится на дисплее.
- Подтвердите выбранный язык касанием сенсорной кнопки *OK*.

2. Настройка функции Miele@home

На дисплее появляется следующее сообщение:

Miele@home

- Подтвердите нажатием *OK*.

На дисплее появляется следующее сообщение:

Установить сейчас

- Если вы хотите настроить функцию Miele@home сразу: коснитесь сенсорной кнопки *OK*.

- Если вы хотите перенести настройку на более позднее время: коснитесь сенсорной кнопки ∇ , чтобы на дисплее появилось *Установить позднее*, и подтвердите кнопкой *OK*.

На дисплее появляются следующие возможности для выбора:

1. Соед. через WPS
2. Соед. чер. моб. прил.

- Выберите на дисплее нужный вид соединения.

Дисплей и приложение Miele@mobile помогут вам выполнить оставшиеся шаги.

Ввод в эксплуатацию

3. Снятие транспортировочного крепления

 Опасность повреждений при неснятом транспортировочном креплении.

Неснятое транспортировочное крепление может привести к повреждениям стиральной машины и имущества, находящегося рядом.

Снимите транспортировочное крепление, как описано в главе «Установка и подключение».

На дисплее появляется следующее сообщение:

 Снять транспортировочн. крепл.

■ Подтвердите выбор нажатием сенсорной кнопки **OK**.

4. Ввод в эксплуатацию системы TwinDos

При поставке у машины уже имеются предварительные настройки для UltraPhase 1 и UltraPhase 2, которые необходимо только подтвердить.

На дисплее появляется следующее сообщение:

 TwinDos

■ Подтвердите выбор нажатием сенсорной кнопки **OK**.

На дисплее появляется следующее сообщение:

Настроить сейчас

■ Если вы хотите настроить систему TwinDos сразу: коснитесь сенсорной кнопки **OK**.

■ Если вы хотите перенести настройку на более позднее время: коснитесь сенсорной кнопки **∇**, чтобы на дисплее появилось **Настроить позднее**, и подтвердите кнопкой **OK**.

Выполнение установок для отсека ①

При поставке машины предварительные настройки для UltraPhase 1 уже заданы.

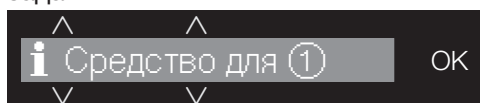

■ Подтвердите выбор нажатием сенсорной кнопки **OK**.



■ Подтвердите выбор нажатием сенсорной кнопки **OK**.

На дисплее появится:



 Настроить дозировку. Учитывать жёсткость воды

■ Подтвердите выбор нажатием сенсорной кнопки **OK**.

Дозировка средства UltraPhase 1 для  (диапазон жёсткости воды II) задана предварительно.



■ Подтвердите установленное значение нажатием сенсорной кнопки **OK**. Для корректировки значения используйте сенсорные кнопки **∇**/**∧** подтвердите его сенсорной кнопкой **OK**.

UltraPhase 1		
	Диапазон жёсткости I	46 мл
	Диапазон жёсткости II	58 мл
	Диапазон жёсткости III	70 мл

Ввод в эксплуатацию

На дисплее появится:

i Вставить ①

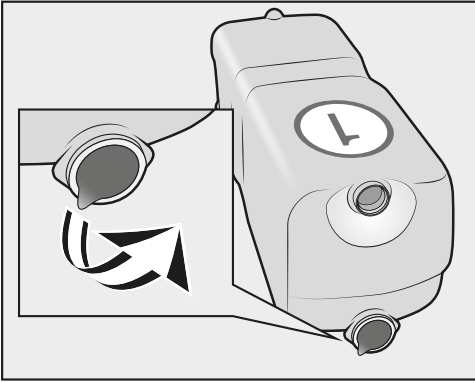

- Удалите плёнку с картриджа с моющим средством.

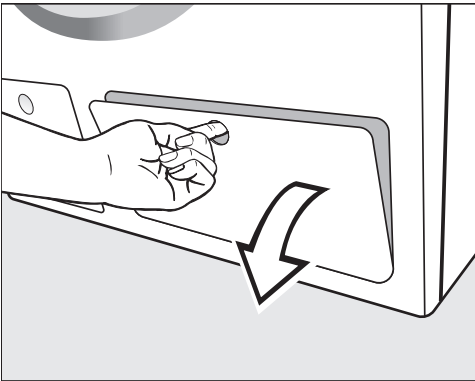

- Для открывания потяните крышку отсека TwinDos.

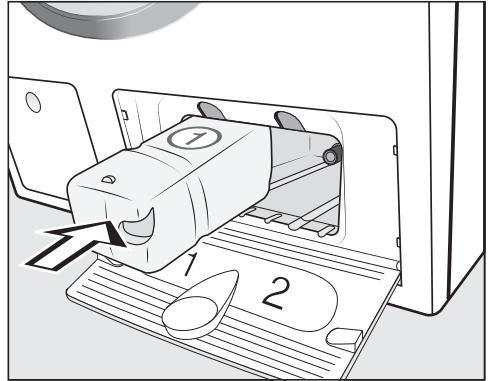

- Задвиньте картриджи с моющим средством для **UltraPhase 1** в **отсек 1** до защёлкивания фиксатора.

Ввод в эксплуатацию

Выполнение установок для отсека ②

При поставке машины предварительные настройки для UltraPhase 2 уже заданы.

После установки картриджа на дисплее появится другая индикация:



- Подтвердите выбор нажатием сенсорной кнопки **OK**.





- Подтвердите выбор нажатием сенсорной кнопки **OK**.

Дозировка средства UltraPhase 2 для  (диапазон жёсткости воды II) задана предварительно.



- Подтвердите установленное значение нажатием сенсорной кнопки **OK**. Для корректировки значения используйте сенсорные кнопки ∇/Δ подтвердите его сенсорной кнопкой **OK**.

UltraPhase 2	
 Диапазон жёсткости I	36 мл
 Диапазон жёсткости II	45 мл
 Диапазон жёсткости III	54 мл

На дисплее появится:

 Вставить ②

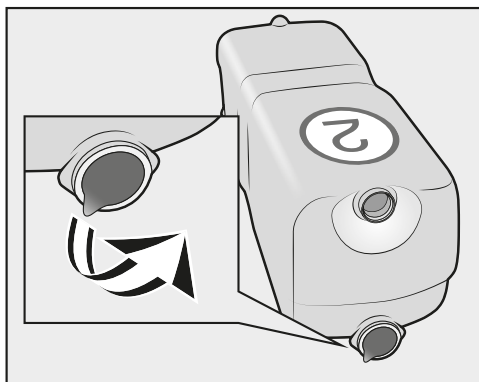

- Удалите плёнку с картриджа с моющим средством.

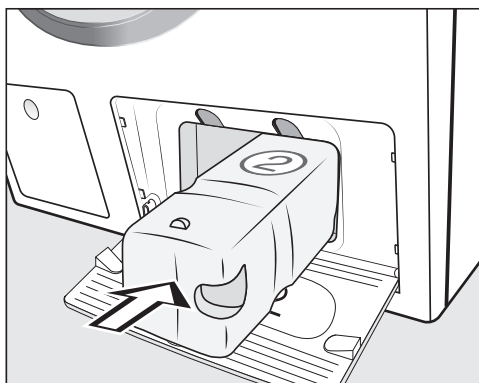

- Задвиньте картриджи с моющим средством для **UltraPhase 2** в отсек ② до защёлкивания фиксатора.

При установке картриджа на дисплее появится другая индикация:

 Функ. "TwinDos" настроена. Возм. изменения в "Установках"

- Подтвердите сенсорной кнопкой **OK**.
- Закройте крышку системы TwinDos.

5. Запуск программы калибровки

Для оптимального расхода воды, электроэнергии и оптимального результата стирки важно, чтобы стиральная машина выполнила калибровку.

Для этого **необходимо** запустить программу *Хлопок без белья* и *без моющих средств*.

Запуск другой программы возможен только после калибровки.

На дисплее появляется следующее сообщение:

Открыть  и запустить progr. Хлопок 90 °C без белья.

- Касайтесь сенсорной кнопки , пока не загорится сенсорная кнопка *OK*, и подтвердите выбор с помощью *OK*.



- Откройте водопроводный кран.
- Коснитесь сенсорной кнопки *Старт/Добавить бельё*.

Программа калибровки стиральной машины запущена. Продолжительность составляет ок. 2 часов.

По окончании программы на дисплей выводится сообщение:

- i** Первый запуск завершен

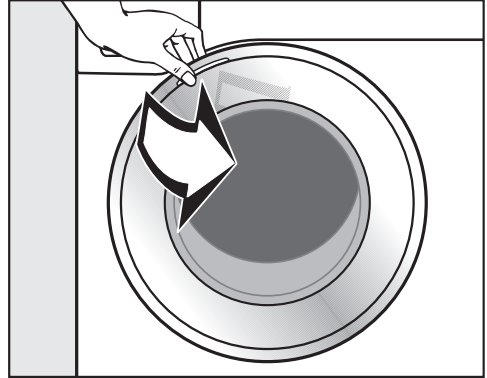

- Возьмитесь за дверцу и откройте её.

Совет: Оставьте дверцу приоткрытой, чтобы барабан мог высохнуть.

- Поверните переключатель программ в положение .

Экологичная стирка

Расход электроэнергии и воды

- Используйте максимальную загрузку машины, допустимую выбранной программой стирки. Расход электроэнергии и воды в расчёте на общее количество белья будет в этом случае оптимальным.
- При неполной загрузке функция автоматического распознавания загрузки обеспечит сокращение потребления воды и электроэнергии.
- Коснитесь сенсорной кнопки *Экспресс 20* для небольших партий слабозагрязнённого белья.
- Современные моющие средства позволяют выполнять стирку при низких температурах (например 20 °C). Для экономии электроэнергии используйте соответствующие установки температуры.
- При стирке с низкими температурами и/или с использованием жидких моющих средств существует опасность появления микроорганизмов и запахов в стиральной машине. Поэтому Miele рекомендует один раз в месяц проводить очистку машины.

Сообщением Гигиена Инфо: использовать программу с мин. 75 °C или "Очистить машину" на дисплее стиральная машина напомнит вам об этом.

Расход моющих средств

- Для точной дозировки средств пользуйтесь автоматическим дозированием.
- При дозировке учитывайте степень загрязнённости белья.
- Рекомендуется использовать моющее средство максимум в том количестве, которое указано на упаковке.

Если белье будет затем сушиться в сушильной машине

Для экономии электроэнергии при сушке выбирайте максимальную скорость отжима в соответствующей программе стирки.

EcoFeedback

С помощью сенсорной кнопки  вы получите информацию о расходе электроэнергии и воды в вашей стиральной машине.

На дисплее отображается следующая информация:

- Перед началом выполнения программы прогноз о расходе электроэнергии и воды.
- Во время выполнения программы или в её конце фактический расход электроэнергии и воды.

1. Прогноз

- После выбора программы стирки коснитесь сенсорной кнопки .

Диаграмма с делениями показывает прогноз расхода электроэнергии и воды.



Чем больше делений (▯) вы видите на дисплее, тем больше будет расход электроэнергии или воды.

Прогноз изменяется в зависимости от выбранной программы стирки, температуры и опций.

- Коснитесь сенсорной кнопки **OK** или дождитесь, когда на дисплее снова автоматически появится основная индикация.

2. Фактический расход

Во время выполнения программы и по её завершении можно увидеть на дисплее фактический расход электроэнергии и воды.

- Коснитесь сенсорной кнопки .



- Чтобы перейти к индикации прогноза расхода воды, коснитесь сенсорных кнопок ∇/Δ .

Расход изменяется по мере выполнения программы.

Открытие дверцы или автоматическое выключение машины по окончании программы приведёт к переходу индикации обратно на прогноз данных.

Совет: Вы можете вызвать в меню Установки , в подменю Расход индикацию данных расхода в последней программе стирки.

1. Подготовка белья

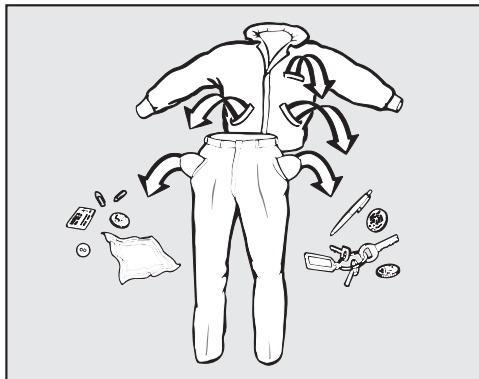

- Извлеките всё из карманов.

⚠ Повреждения вследствие наличия посторонних предметов
Посторонние предметы (напр., гвозди, монеты, канцелярские скрепки) могут повредить текстильные изделия и элементы конструкции.

Перед загрузкой в стиральную машину проверяйте вещи на наличие посторонних предметов и удаляйте их.

Сортировка белья

- Рассортируйте текстильные изделия по цветам и символам на этикетке (на воротнике или в боковом шве).

Совет: При первых стирках темные вещи часто немного «линяют». Чтобы при этом не произошло окрашивание, стирайте светлые и темные вещи отдельно.

Предварительная обработка пятен

- Старайтесь удалять пятна до стирки, пока они ещё свежие. В противном случае их удаление в стиральной машине может быть невозможно. Промокните пятна нелиняющей тканью. Не тереть!

Совет: Пятна (например, крови, яиц, кофе, чая) часто можно удалить, воспользовавшись одним из способов, рекомендованных специалистами Miele. Советы по стирке и способы удаления пятен приведены на сайте www.miele.ru.

⚠ Повреждения вследствие использования чистящих средств, содержащих растворители
Содержащие растворитель моющие средства (например, бензин) могут повредить пластиковые детали.

При обработке текстильных изделий такими моющими средствами следите за тем, чтобы они не попадали на пластиковые детали прибора.

⚠ Опасность взрыва вследствие использования моющих средств, содержащих растворители.

При использовании моющих средств, содержащих растворители, может образоваться взрывчатая смесь.

Не используйте в стиральной машине моющие средства, содержащие растворители.

Общие рекомендации

- При стирке штор: снимите имеющиеся в шторах ролики и металлическую ленту или заверните их в чехол.
- При стирке бюстгалтеров зашейте или удалите незакрепленные «косточки».
- Застежки-молнии, липучки, крючки и петли застегните перед началом стирки.
- Пододеяльники и наволочки застегните, чтобы в них не попадали небольшие предметы одежды и белья.
- Мелкие текстильные изделия могут попасть в зазор между манжетой и барабаном. Поэтому такие изделия следует стирать в бельевом мешке.
- Текстильные изделия с декоративной отделкой, например, со стразами, пайетками и т.д., следует стирать в бельевом мешке.

Не стирайте изделия, имеющие пометку **не предназначено для стирки** (символ )

2. Выбор программы

Включение стиральной машины

- Поверните переключатель на какую-либо программу.

Выбор программы

Есть 3 возможности выбора программы.

1. Выбор стандартных программ с помощью переключателя

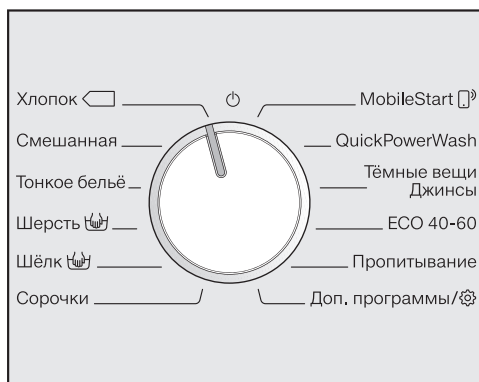

- Поверните переключатель на нужную программу.

На дисплее появится индикация выбранной программы. После этого на дисплее появится основная индикация.

2. Выбор других программ с помощью переключателя в положении «Доп. программы/ » и дисплея:

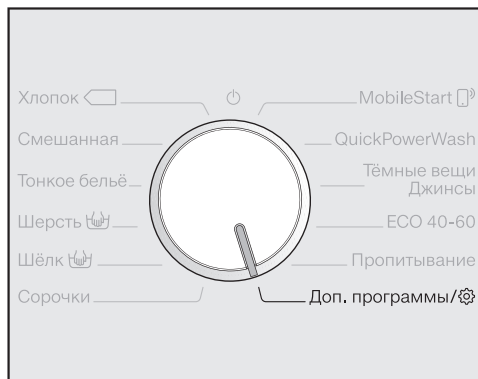

- Поверните переключатель программ в положение *Доп. программы/* .

На дисплее появляется сообщение:



- Касайтесь сенсорных кнопок ∇ \wedge , пока нужная программа не появится на дисплее.
- Подтвердите выбор программы сенсорной кнопкой *OK*.

В зависимости от выбранной программы отображаются предварительно установленные параметры программы.

3. Выбор программ с помощью установки переключателя в положение **MobileStart** и **Miele@mobile**

Совет: Для использования функции **MobileStart** необходимо, чтобы стиральная машина была зарегистрирована в Wi-Fi сети и было включено Дистан. управление.

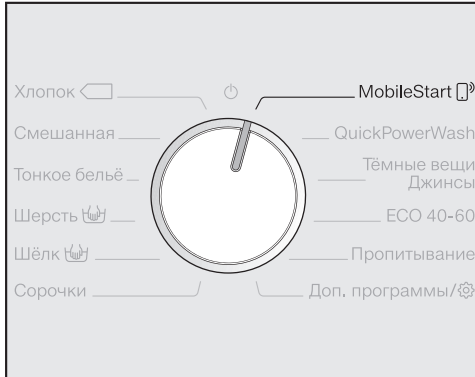

- Поверните переключатель программ в положение **MobileStart**.

На дисплее появляется сообщение:
Загрузить бельё, закрыть дверцу и нажать "Старт". Прибором можно управлять дистанционно

- Следуйте указаниям на дисплее и запустите программу.

На дисплее появляется сообщение:
MobileStart

Теперь стиральной машиной можно управлять с помощью мобильного приложения **Miele@mobile**.

3. Загрузить белье в машину

Открывание дверцы

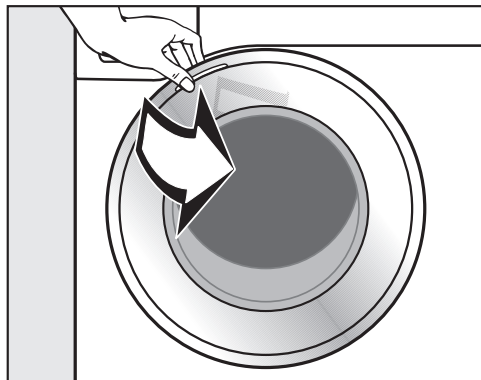

- Возьмитесь за дверцу и откройте ее.

Проверяйте, нет ли в барабане машины животных или посторонних предметов, прежде чем загружать белье.

При максимальной загрузке расход электроэнергии и воды в расчете на общее количество белья будет самым низким. Перегрузка ухудшает результат стирки и способствует образованию складок.

- Уложите белье в барабан в расправленном и свободном состоянии.

Стирка белья различного размера является более эффективной, изделия лучше распределяются при отжиме.

Совет: Учитывайте максимально возможный объем загрузки белья в различных программах стирки. При выборе программы на дисплее всегда появляются соответствующее значение загрузки.

Закрывание дверцы

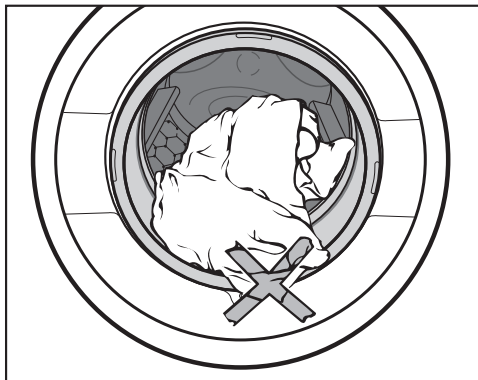

- Следите за тем, чтобы между дверцей и уплотнением не защемилось белье.

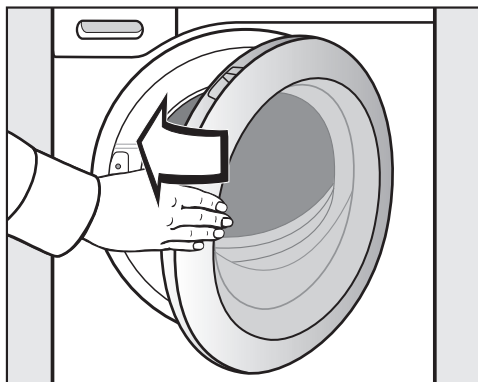

- Закройте дверцу легким толчком.

4. Выбор программных установок

Выбор температуры/скорости отжима

Вы можете изменить предварительно установленную в программе стирки температуру или скорость отжима, если это допустимо в данной программе.

Фактическая температура во время стирки может отличаться от выбранной. Сочетание расхода электроэнергии и времени стирки обеспечивают оптимальный результат стирки.



- Касайтесь сенсорных кнопок ∇/Δ над или под индикацией температуры или скорости отжима на дисплее, пока не появится нужная температура/скорость отжима.

Выбор опции

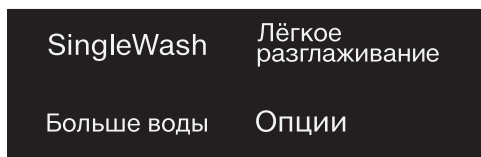

- Коснитесь сенсорной кнопки с нужной опцией, после этого она загорится ярко.

Совет: Для одной программы стирки можно выбрать несколько опций.

Не все опции можно выбрать для всех программ стирки. Если какая-либо опция не горит приглушённо, значит она не допустима для этой программы стирки (см. главу «Опции»).

Сенсорная кнопка Опции

С помощью сенсорной кнопки *Опции* можно выбирать другие опции.

- Коснитесь сенсорной кнопки *Опции*.

На дисплее появляется сообщение:



- Касайтесь сенсорных кнопок ∇/Δ , пока нужная опция не появится на дисплее.
- Подтвердите опцию сенсорной кнопкой *OK*.

Степень загрязнения

Сенсорная кнопка  активна только при активированной сенсорной кнопке *TwinDos*. Подробная информация приводится в главе «5. Дозировка моющих средств», разделе «*TwinDos*».

4. Выбор программных установок

◆ Отсрочка старта/ SmartStart

Отсрочка старта

С помощью функции отсрочки старта можно выбрать более позднее время запуска программы.

Эта функция активна, если настройка SmartGrid выключена.

Установка часов может выполняться в диапазоне от 00 до 24. Установка минут может выполняться с шагом в 15 минут в диапазоне от 00 до 45.

Установка времени отсрочки старта

- Коснитесь сенсорной кнопки ◆.

На дисплее появляется следующая индикация:



- Установите сенсорными кнопками ∨/∧ часы. Подтвердите выбор нажатием сенсорной кнопки ОК.

На дисплее появится другая индикация:



- Установите сенсорными кнопками ∨/∧ минуты. Подтвердите выбор нажатием сенсорной кнопки ОК.

Совет: При длительном касании сенсорных кнопок ∨/∧ происходит автоматический отсчёт значений вперед или назад.

Отмена отсрочки старта

Перед запуском программы можно отменить выбранное время отсрочки старта.

- Коснитесь сенсорной кнопки ◆.

На дисплее отображается выбранное время отсрочки старта.

- Сенсорными кнопками ∨/∧ установите значение 00:00 ч.. Подтвердите выбор нажатием сенсорной кнопки ОК.

Выбранное время отсрочки старта отменено.

После запуска программы выбранное время отсрочки можно изменить или отменить только с помощью прерывания программы.

Изменение отсрочки старта

Перед запуском программы можно изменить выбранное время отсрочки старта.

- Коснитесь сенсорной кнопки ◆.
- Измените по желанию указанное время и подтвердите его сенсорной кнопкой ОК.

4. Выбор программных установок

SmartStart

С помощью функции SmartStart вы определяете период времени, когда стиральная машина будет запускаться автоматически. Запуск выполняется с помощью сигнала, например, от вашего предприятия по энергоснабжению, когда тариф на электроэнергию будет наиболее выгодным.

Эта функция активна, если настройка SmartGrid включена.

Период времени, который можно задать, составляет от 15 минут до 24 часов. В этот период стиральная машина ожидает сигнала от предприятия по энергоснабжению. Если в заданном периоде времени не будет передан сигнал, стиральная машина начнёт программу стирки.

Установка периода времени

Если в установках вы активировали функцию SmartGrid, то после касания сенсорной кнопки  на дисплее будет отображаться не *Запуск чер.*, а *До SmartStart* (см. главу «Установки», раздел «SmartGrid»).

Порядок действий при этом такой же, как и при установке времени для отсрочки старта.

- Сенсорными кнопками ∇/Δ установите часы и подтвердите это сенсорной кнопкой *OK*.

Значение часов запоминается, и выделяется цифровой блок минут.

- Сенсорными кнопками ∇/Δ установите минуты и подтвердите сенсорной кнопкой *OK*.
- Нажмите сенсорную кнопку *Старт/Добавить бельё*, чтобы запустить программу стирки с функцией SmartStart.

На дисплее появится следующая индикация:



5. Дозировка моющих средств

У Вас есть разные возможности дозирования моющих средств для стиральной машины.

Эта стиральная машина оснащена системой TwinDos.

Система TwinDos должна быть активирована, как описано в главе «Первый ввод в эксплуатацию».

Принцип действия UltraPhase 1 и UltraPhase 2

UltraPhase 1 является жидким моющим средством, которое растворяет загрязнения и удаляет самые распространённые пятна. UltraPhase 2 является отбеливающим средством, которое удаляет въевшиеся пятна. Оба этих средства в разные моменты времени дозируются в процессе стирки для получения оптимального результата. UltraPhase 1 и UltraPhase 2 тщательно отстирывают белые и цветные вещи. Средства UltraPhase 1 и UltraPhase 2 в одноразовых картриджах можно приобрести в интернет-магазине Miele (www.miele-shop.ru) или в одной из точек продаж Miele.

Выключение дозирования TwinDos

Дозирование TwinDos включается автоматически у всех программ, в которых возможно дозирование.

Совет: Дозировка моющих средств задана предварительно. При слишком сильном пенообразовании вы можете с помощью Установки  TwinDos уменьшить дозировку.

Изменение дозировки TwinDos

Вы можете изменить предлагаемый цветовой состав белья.

- Коснитесь сенсорной кнопки *Белое* или *Цветное*.

Выключение дозирования TwinDos

- Коснитесь сенсорной кнопки *TwinDos*.

Сенсорная кнопка горит приглушённо, дозирование выключено.

Извлечение картриджей для моющих средств

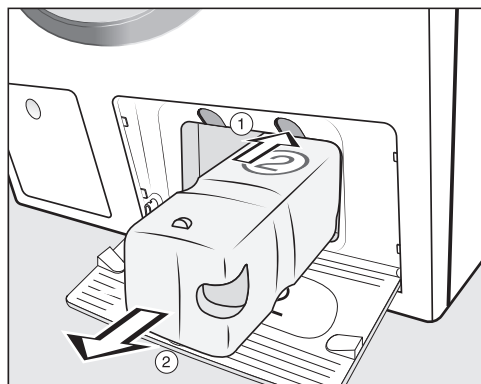





- ① Для разблокировки нажмите на жёлтую кнопку над картриджем.
- ② Вытяните картридж.

5. Дозировка моющих средств

Выбрать степень загрязнения

Загрязнение белья подразделяется на 3 степени:

-  легкая
Загрязнения и пятна не видны.
-  нормал.
Загрязнения видны и/или имеется некоторое количество небольших пятен.
-  сильная
Загрязнения и/или пятна очень заметны.

Дозирование моющих средств с помощью системы TwinDos и количество воды при полоскании настроено для степени загрязнения  нормал..

- Коснитесь сенсорной кнопки , чтобы выбрать другую степень загрязнения.

Количество моющего средства и воды для полоскания будет настроено в соответствии со степенью загрязнения.

Использование других средств для удаления пятен

Если вы хотите использовать дополнительные средства для удаления пятен, то для этого имеются следующие возможности:

- Использование капсулы Booster и активирование дозирования с помощью капсулы.
- Наполните пятновыводителем ячейку  в отсеке для моющих средств и добавок.

5. Дозировка моющих средств

Отсек для моющих средств и добавок

Вы можете использовать любые моющие средства, предназначенные для бытовых автоматических стиральных машин. Обратите внимание на указания производителя средства по применению и дозировке.

Проследите за тем, чтобы дозирование TwinDos было выключено.

Добавление моющего средства

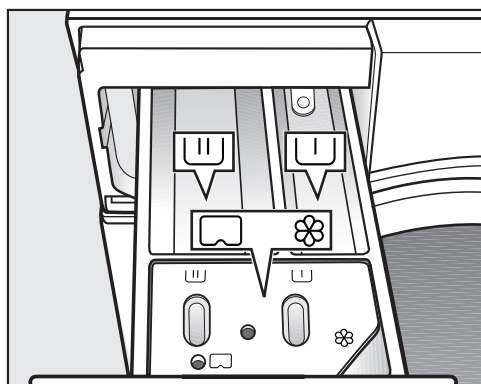

- Выдвиньте отсек для моющих средств и заполните ячейки моющим средством.

- ☒ Моющее средство для предварительной стирки
- ☒ Моющее средство для основной стирки, включая замачивание
- ☼ Кондиционер, добавка для придания формы, жидкий крахмал и капсула

Добавление кондиционера

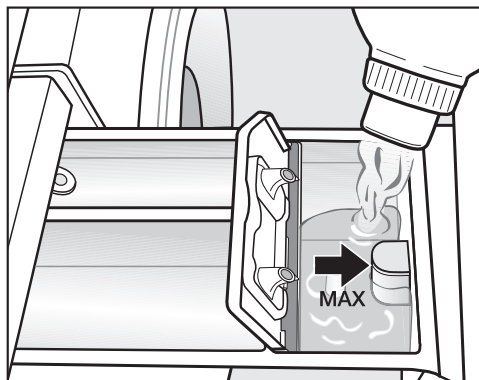

- Наполните кондиционером, добавкой для придания формы или жидким крахмалом ячейку ☼. **Не превышайте максимальную высоту наполнения.**

При выполнении последнего полоскания средство вымывается. По окончании программы стирки в ячейке ☼ останется немного воды.

После выполнения нескольких программ с использованием жидкого крахмала обязательно очистите отсек для моющих средств и добавок, особенно сифон.

5. Дозировка моющих средств

Советы по дозировке

При дозировке моющего средства учитывайте степень загрязнённости белья и объём загрузки. При большом объёме загрузки уменьшите количество моющего средства (например, при половинной загрузке уменьшите количество моющего средства на $\frac{1}{3}$).

При недостатке моющих средств:

- бельё не отстирывается и со временем становится серым и жёстким;
- в стиральной машине образуется плесень;
- с белья не полностью отстирываются частицы жира;
- на нагревательных элементах образуется известковый налёт.

При передозировке моющих средств:

- ухудшаются результаты стирки, полоскания и отжима;
- расходуется больше воды за счёт автоматически добавляемого цикла полоскания;
- наносится большой ущерб окружающей среде.

Использование жидких моющих средств при предварительной стирке

Использование жидких моющих средств в основной стирке при активированной предварительной стирке невозможно.

Используйте для стирки с активированной предварительной стиркой дозирование TwinDos.

Использование моющих средств в виде таблеток или капсул

Кладите моющие средства в виде таблеток или капсул **всегда** непосредственно в барабан вместе с бельём. Подача через отсек для моющих средств и добавок запрещена, так как это может к неудовлетворительному результату стирки и неисправности прибора.

Другую информацию о моющих средствах и их дозировке вы найдёте в главе «Моющие средства».

5. Дозировка моющих средств

Дозирование с помощью капсул

Существует три вида капсул:

- ☼ = средства для ухода за текстильными изделиями (например, кондиционер, средство пропитки)
- ☼ = специальные добавки (например, усилитель моющего средства)
- ☼ = моющие средства (только для основной стирки)

Капсула всегда содержит нужное количество средства для одного цикла с соответствующей загрузкой белья.

Вы можете приобрести капсулы в интернет-магазине Miele, в сервисной службе Miele или в точках продаж Miele.

⚠ Опасность для здоровья вследствие использования капсул. Ингредиенты, содержащиеся в капсулах, могут привести к угрозе для здоровья при проглатывании или контакте с кожей. Храните капсулы в недоступном для детей месте.

Включение дозирования с помощью капсул

- Коснитесь сенсорной кнопки .

На дисплее появляется сообщение:



- Касайтесь сенсорных кнопок ∇/\wedge , пока нужная капсула не появится на дисплее.
- Подтвердите выбранную капсулу сенсорной кнопкой **OK**.

Вкладывание капсулы

- Откройте отсек для моющих средств и добавок.

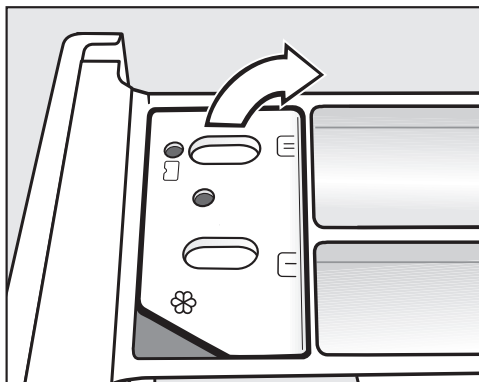

- Откройте крышку ячейки /☼.

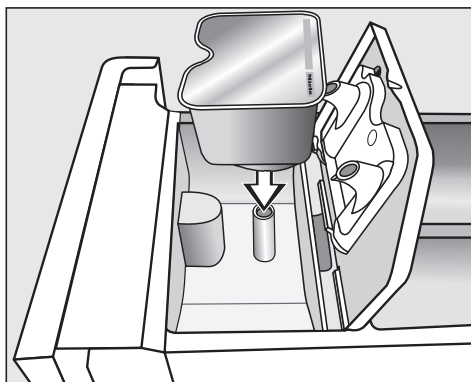

- Плотно прижмите капсулу.

5. Дозировка моющих средств

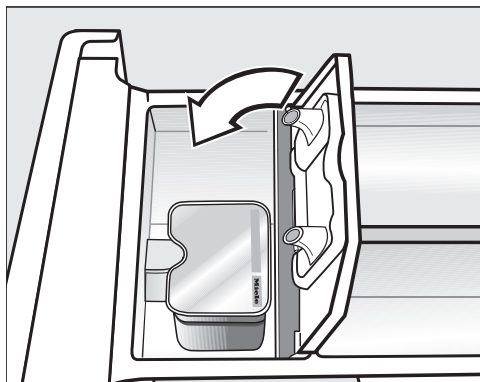

Содержимое соответствующей капсулы добавляется в ходе программы стирки в нужный момент.

Подача воды в ячейке ⌘ происходит при дозировании капсулами исключительно через капсулу. Дополнительно не заполняйте кондиционером ячейку ⌘.

- Закройте крышку и плотно её прижмите.
- Закройте отсек для моющих средств и добавок.

При закладывании капсулы в отсек для моющих средств она открывается. Если капсула будет удалена из отсека без использования, то её содержимое может вытечь. Утилизируйте открытую капсулу.

- По окончании программы удалите пустую капсулу.

В силу технических особенностей в капсуле и отсеке остаётся немного воды.

Выключение или изменение дозирования с помощью капсул

Выключение или изменение возможно только перед запуском программы.

- Коснитесь сенсорной кнопки .
- Выберите без Cap (выключение) или другой вид капсул (изменение).

6. Запуск программы

- Коснитесь мигающей сенсорной кнопки *Старт/Добавить бельё*.

Дверца будет заблокирована, и запустится программа стирки.

На дисплее отображается текущий статус программы.

Стиральная машина информирует о достигнутом этапе программы и оставшемся до её окончания времени.

Если была выбрана отсрочка старта, она отображается на дисплее.

Энергосбережение

Спустя 10 минут элементы индикации гаснут. Сенсорная кнопка *Старт/Добавить бельё* мигает.

Вы можете снова включить элементы индикации:

- Коснитесь сенсорной кнопки *Старт/Добавить бельё* (это не повлияет на выполняемую программу).

Добавление белья во время программы стирки (функция AddLoad)

Добавление или извлечение белья возможно в любой момент, пока на панели управления не загорится символ .

- Коснитесь сенсорной кнопки *Старт/Добавить бельё*.

На дисплее появляется сообщение:
 Пожалуйста, ждите

- Дождитесь следующей индикации на дисплее:

 Откр. дверцы возм.

- Откройте дверцу и добавьте или выньте бельё.

- Закройте дверцу.

- Коснитесь сенсорной кнопки *Старт/Добавить бельё*.

Программа стирки будет продолжена.

Добавление или извлечение белья невозможно, если:

- температура моющего раствора выше 55 °C
- уровень воды в барабане превышает определённое значение

7. Завершение программы

Открытие дверцы и извлечение белья

Во время режима защиты от сминания дверца остаётся заблокированной. На дисплее сменяется следующая индикация:

Конец/защ. от см.

i Нажмите Старт

- Разблокируйте дверцу нажатием сенсорной кнопки *Старт/Добавить бельё* или поворотом переключателя программ в положение ⏻ .

Дверца разблокируется.

Совет: После выхода из режима защиты от сминания дверца автоматически разблокируется.

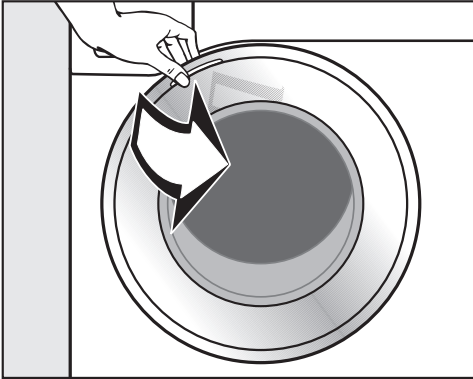

- Возьмитесь за дверцу и откройте её.
- Достаньте бельё.

Забытые в барабане вещи при следующей стирке могут дать усадку или окрасить другое бельё. Выньте все вещи из барабана.

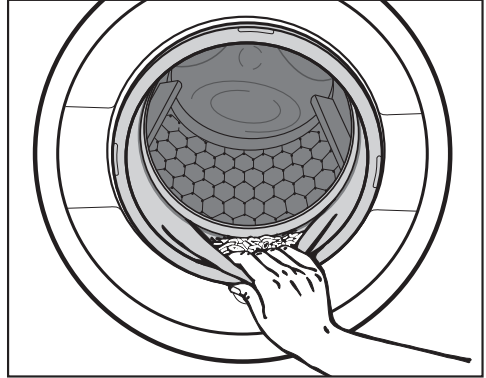

- Убедитесь в отсутствии посторонних предметов в кольцевом уплотнении дверцы.

Совет: Оставьте дверцу приоткрытой, чтобы барабан мог высохнуть. Протрите кольцевое уплотнение двери.

- Удалите использованную капсулу (если имеется) из отсека для моющих средств и добавок.

Совет: Оставьте отсек для моющих средств и добавок приоткрытым, чтобы он мог высохнуть.



Отжим

Окончательный отжим в программе стирки

При выборе программы на дисплее всегда отображается оптимальная скорость окончательного отжима.

В некоторых программах стирки можно выбрать более высокую скорость отжима.

В таблице указана максимальная скорость отжима, которую можно выбрать.

Программа	Об/мин
Хлопок 	1600
Смешанная	1200
Тонкое бельё	900
Шерсть 	1200
Шёлк 	600
Сорочки	900
QuickPowerWash	1600
Тёмные вещи/Джинсы	1200
ECO 40-60	1600
Пропитывание	1000
Верхняя одежда	800
Экспресс 20	1200
Спортивное бельё	1200
Автоматическая +	1400
Подушки	1200
Гардины	600
Пуховые изделия	1200
Новые вещи	1200
Перины	1200
Только полоск./накрахмал.	1600
Слив/Отжим	1600
Очистить машину	900

Промежуточный отжим

Бельё отжимается после основной стирки и между циклами полоскания. При уменьшении скорости окончательного отжима скорость промежуточного отжима также уменьшается.

Отказ от окончательного отжима (опция «Окончание полоскания»)

- Установите скорость отжима  (опция «Окончание полоскания»).

По окончании последнего цикла полоскания вода не сливается, бельё не отжимается, а остаётся лежать в воде. Это позволяет уменьшить образование складок на белье, если оно не будет вынуто из машины сразу по окончании программы.

Окончание программы с отжимом

На дисплее попеременно отображаются  Оконч. полос. и оптимальная скорость отжима.

- Запустите окончательный отжим касанием сенсорной кнопки *Старт/Добавить бельё*.

Окончание программы без отжима

- Уменьшите скорость отжима до 0.
- Коснитесь мигающей сенсорной кнопки *Старт/Добавить бельё*. Вода откачивается.

Отказ от промежуточного отжима и окончательного отжима

- Перед запуском программы стирки уменьшите скорость отжима до 0.

После окончательного цикла полоскания вода сливается и включается функция защиты от сминания.



При этой установке в некоторых программах выполняется дополнительный цикл полоскания.

Обзор программ

Программы на переключателе программ

Хлопок		От 90 °С до хол.	максимум 9,0 кг
Изделия	Столовое бельё и т. д., текстильные изделия из хлопка, льна или смешанных волокон		
Совет	Температуры стирки 60 °С/40 °С отличаются от температур стирки программ $\langle 60^{\circ}\text{C} \rangle / \langle 40^{\circ}\text{C} \rangle$ следующим: <ul style="list-style-type: none">- сокращённая продолжительность программ- увеличенное время выдержки температуры- повышенный расход электроэнергии При особых требованиях к гигиене выбирайте установку температуры 60 °С или выше.		
Хлопок 		60 °С/40 °С	максимум 9,0 кг
Изделия	Среднезагрязнённое бельё из хлопка		
Совет	<ul style="list-style-type: none">- Данные установки – самые оптимальные с точки зрения потребления электроэнергии и воды при стирке белья из хлопка.- При $\langle 60^{\circ}\text{C} \rangle$ достигнутая температура стирки ниже, чем 60 °С. Качество стирки соответствует программе <i>Хлопок</i> 60 °С.		
Указание для испытательных организаций: Тестовые программы по норме EN 60456 и нанесение маркировки с данными энергопотребления согласно распоряжению 1061/2010 При проведении сравнительных испытаний дозирование TwinDos должно быть выключено.			
Смешанная		От 60 °С до хол.	максимум 4,0 кг
Изделия	Текстильные изделия из синтетических, смесовых волокон или хлопка, не требующие бережного ухода		
Совет	При стирке легко мнущихся изделий уменьшите скорость окончательного отжима.		

Обзор программ

Тонкое бельё		От 40 °С до хол.	максимум 3,0 кг
Изделия	Для чувствительных изделий из синтетических волокон, смесовых тканей, вискозы, обработанного хлопка		
Совет	Для сильно мнущихся текстильных изделий отказаться от выбора скорости отжима.		
Шерсть 		От 40 °С до хол.	максимум 2,0 кг
Изделия	Текстильные изделия из чистой шерсти или с добавлением шерсти, для которых производитель разрешает машинную стирку		
Совет	При стирке легко мнущихся изделий обратите внимание на скорость окончательного отжима.		
Шёлк 		От 30 °С до хол.	максимум 1,0 кг
Изделия	Шёлк и любые изделия, которые не содержат шерсть и для которых производитель разрешает машинную стирку		
Совет	Стирайте тонкие колготки и бюстгалтеры в мешке для стирки.		
Сорочки		От 60 °С до хол.	максимум 1,0 кг/2,0 кг
Изделия	Сорочки и блузки из хлопка и смешанных волокон		
Совет	<ul style="list-style-type: none"> - Предварительно обработайте воротнички и манжеты в зависимости от степени загрязнения. - Для сорочек и блузок из шёлка используйте программу <i>Шёлк</i>. - Если предварительно установленная опция <i>Лёгкое разглаживание</i> будет отключена, максимальная загрузка повысится до 2,0 кг. 		
MobileStart 			
Выбор программ и управление выполняются с помощью мобильного приложения Miele@mobile.			
QuickPowerWash		60–40 °С	максимум 4,0 кг
Изделия	Для слегка или средне загрязнённых текстильных изделий, которые также можно стирать в программе <i>Хлопок</i>		
Совет	Бельё стирается особенно быстро и тщательно благодаря усиленному смачиванию и специальному ритму стирки.		

Обзор программ

Тёмные вещи/ Джинсы		От 60 °С до хол.	максимум 3,0 кг
Изделия	Чёрное или тёмное белье из хлопка, смесовой и джинсовой ткани		
Совет	<ul style="list-style-type: none">- Стирайте изделия, вывернув их наизнанку.- При первых стирках джинсовая одежда часто немного линяет. Поэтому тёмные и светлые изделия стирайте отдельно.		
ЕСО 40-60		40 °С	максимум 9,0 кг
Изделия	Партии отсортированного по цвету белья из средней степени загрязнения для программы <i>Хлопок</i> , которые могут стираться при температуре от 40 °С до 60 °С		
Совет	Учитывайте информацию производителя на этикетке по уходу		
Пропитывание		40 °С	максимум 2,5 кг
Изделия	Для дополнительной обработки изделий из микроволокна, лыжных костюмов или скатертей преимущественно из синтетических волокон для придания изделиям грязе- и водоотталкивающих свойств		
Совет	<ul style="list-style-type: none">- Изделия должны быть свежестиранными и отжатыми или высушенными.- Для достижения оптимального эффекта рекомендуется термическая обработка. Термическая обработка обеспечивается сушкой в сушильной машине или глажением.		

Программы при положении переключателя Доп. программы/



Верхняя одежда		От 40 °С до хол.	максимум 2,5 кг
Изделия	Функциональная одежда, например, куртки и брюки из мембранных материалов, например, Gore-Tex®, SYMPATEX®, WINDSTOPPER® и т.д.		
Совет	<ul style="list-style-type: none"> - Застегните липучки и застёжки-молнии - Не используйте кондиционер - При необходимости верхнюю одежду можно дополнительно обработать в программе <i>Пропитывание</i>. Пропитывать одежду после каждого цикла стирки не рекомендуется. 		
Экспресс 20		От 40 °С до хол.	максимум 3,5 кг
Изделия	Текстильные изделия из хлопка, которые почти не были в носке или имеют лишь незначительные загрязнения		
Совет	Опция <i>Короткая</i> автоматически активирована.		
Спортивное бельё		От 60 °С до хол.	максимум 3,0 кг
Изделия	Одежда для спорта и фитнеса, например трикотаж, брюки, спортивная одежда из микрофибры и флиса		
Совет	<ul style="list-style-type: none"> - Не используйте кондиционер - Учитывайте информацию производителя на этикетке по уходу. 		
Автоматическая +		От 40 °С до хол.	максимум 6,0 кг
Изделия	Партии отсортированного по цвету белья для программ <i>Хлопок</i> и <i>Смешанная</i>		
Совет	Наилучший результат стирки и бережный уход для каждой партии белья достигаются за счет автоматически настроенных параметров стирки (например, уровень воды, ритм стирки и вид отжима).		

Обзор программ

Подушки		От 60 °С до хол.	2 подушки (40 x 80 см) или 1 подушка 80 x 80 см
Изделия	Пригодные для стирки подушки с синтетическим наполнителем		
Совет	<ul style="list-style-type: none"> - Перед стиркой удалите воздух из белья, чтобы избежать чрезмерного пенообразования. Для этого либо положите изделие в узкий мешок для стирки, либо перевяжите его лентой, пригодной для стирки. - Следуйте инструкциям на этикетке по уходу 		
Гардины		От 40 °С до хол.	максимум 2,0 кг
Изделия	Гардины, для которых производитель разрешает машинную стирку		
Совет	<ul style="list-style-type: none"> - Для удаления пыли автоматически выбирается опция <i>Предварительная стирка</i>. - Для гардин из мнущегося материала уменьшите скорость отжима или отключите его. - Удалите имеющиеся в гардинах ролики. 		
Пуховые изделия		От 60 °С до хол.	максимум 2,0 кг
Изделия	Куртки, спальные мешки, подушки и другие текстильные изделия с наполнителем из пуха		
Совет	<ul style="list-style-type: none"> - Перед стиркой удалите воздух из белья, чтобы избежать чрезмерного пенообразования. Для этого либо положите изделие в узкий мешок для стирки, либо перевяжите его лентой, пригодной для стирки. - Следуйте инструкциям на этикетке по уходу 		
Новые вещи		От 40 °С до хол.	максимум 2,0 кг
Изделия	Новые текстильные изделия из хлопка, синтетических волокон и новые махровые изделия		
Совет	Из тканей удаляются остатки химических веществ, используемых при производстве.		

Обзор программ

Перины		От 60 °С до хол.	максимум 2,5 кг 1 перина 2,20 м x 2,00 м
Изделия	Одеяла и подушки с наполнителем из пера или пуха		
Совет	<ul style="list-style-type: none"> - Перед стиркой удалите воздух из белья, чтобы избежать чрезмерного пенообразования. Для этого либо положите изделие в узкий мешок для стирки, либо перевяжите его лентой, пригодной для стирки. - Следуйте инструкциям на этикетке по уходу 		
Только полоск./накрахмал.		максимум 8,0 кг	
Изделия	<ul style="list-style-type: none"> - Для прополаскивания текстильных изделий, выстиранных вручную - Требующие крахмаливания скатерти, салфетки, рабочая одежда 		
Совет	<ul style="list-style-type: none"> - При стирке легко мнущихся изделий обратите внимание на скорость окончательного отжима. - Бельё для крахмаливания должно быть свежестырированным, но без использования кондиционера. - Особенно хороший результат с двумя циклами полоскания вы получите при активации спец. опции <i>Больше воды</i>. 		
Слив/Отжим		–	
Совет	<ul style="list-style-type: none"> - Для выполнения только слива: скорость отжима установите 0 об/мин. - Учитывайте выбранную скорость отжима 		

Обзор программ

Установки /Чистка и уход

Установки

С помощью установок вы можете настроить электронику стиральной машины при изменении требований к её работе. Дополнительную информацию вы найдёте в главе «Установки».

Чистка и уход

Существует две программы по уходу за стиральной машиной.

1. Очистить машину для очистки стиральной машины.
2. Уход за TwinDos для ухода за отсеками TwinDos ①/②. Дополнительную информацию вы найдёте в главе «Чистка и уход», раздел «Очистка системы TwinDos».

Очистить машину	85 °C	без загрузки
<p>Из-за частых стирок с низкими температурами возникает опасность появления микроорганизмов в стиральной машине, что может привести к образованию налета в приборе, появлению пятен на белье и затхлому запаху.</p> <p>Благодаря очистке стиральной машины количество микроорганизмов и грибков заметно сокращается, уменьшается налёт и предотвращается образование запахов.</p>		
Совет	<ul style="list-style-type: none">- Оптимального результата вы достигнете при использовании средства Miele для чистки посудомоечных и стиральных машин IntenseClean. В качестве альтернативы возможно применение универсального порошкообразного моющего средства.- Добавьте средство для чистки или универсальное моющее средство непосредственно в барабан.- Не загружайте бельё в машину. Очистка выполняется при пустом барабане.	

Вы можете дополнить программы стирки с помощью опций.

Выбор опций

Выбор или отмена опций выполняется касанием сенсорной кнопки на панели управления. С помощью сенсорной кнопки *Опции* можно выбрать дополнительные опции, вызвав их отображение на дисплее.

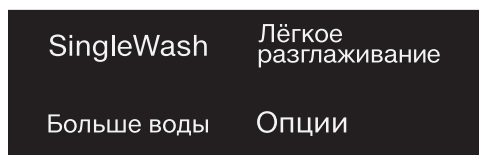

- Коснитесь сенсорной кнопки нужной опции.

Соответствующая кнопка загорится ярко.

Не все опции можно выбрать для всех программ стирки.

Опция, недопустимая для программы стирки, подсвечивается ярко и не активируется при касании.

SingleWash



Для эффективной стирки очень маленькой партии белья (< 1 кг) в обычной программе. Время стирки сокращается.

Учитывайте следующие рекомендации:

- Используйте жидкое моющее средство.
- Уменьшите количество моющего средства максимум на 50 % от указанного значения для половины загрузки.

Лёгкое разглаживание

Для уменьшения образования складок бельё разглаживается в конце программы. Для получения оптимального результата уменьшите максимальную загрузку на 50 %. Обращайте внимание на данные, отображаемые на дисплее. При уменьшении загрузки улучшается конечный результат.

Одежда должна быть пригодна для машинной сушки ☀ ☀ и глажки  .

Больше воды

Уровень воды при стирке и полоскании повышается. В программе «*Только полоск./накрахмал.*» выполняется второй цикл полоскания.

Вы можете выбрать другие функции для специальной опции *Больше воды*, как описано в главе «Установки».

Опции

Опции, которые можно выбрать сенсорной кнопкой Опции

Выбор опции на дисплее

- Коснитесь сенсорной кнопки Опции.

На дисплее появится: без опций

- Коснитесь сенсорных кнопок \vee \wedge , пока нужная опция не появится на дисплее.
- Подтвердите опцию сенсорной кнопкой ОК.

Опция отмечается \checkmark .

Отмена выбранной опции

- Коснитесь сенсорной кнопки Опции.

На дисплее появляется первая выбранная опция.

- Коснитесь сенсорных кнопок \vee \wedge , пока на дисплее не появится без опций.
- Подтвердите выбор без опций нажатием сенсорной кнопки ОК.

Выбранная ранее опция теперь отменена.

Есо

Опция *Есо* помогает экономить электроэнергию. Температура стирки будет пониженной, а продолжительность стирки, напротив, увеличится. Эффективность очистки в программе стирки сохраняется.

Короткая

Выполнение программы сокращается. Усиливается механическое воздействие при стирке, и повышается расход электроэнергии.

Пятна

Для стирки белья, имеющего пятна. Ход выполнения программы стирки изменяется.

Предварительная

Для удаления сильных загрязнений, например пыли, песка.

Замачивание

Для особенно сильно загрязнённого белья с пятнами, содержащими белковые вещества.

Вы можете выбрать время замачивания от 30 минут до 6 часов с шагом в 30 минут, как описано в главе «Установки».

Заводская настройка составляет 30 минут.

Интенсивная

Для особенно загрязнённого и износоустойчивого белья. Благодаря усиленной механической нагрузке на ткань при стирке и повышенному тепловому воздействию улучшается результат стирки.





Особенно тихо

Уровень производимого шума во время программы стирки понижается. Используйте эту функцию, если вы хотели бы запустить программу стирки во время отдыха. Скорость окончательного отжима автоматически устанавливается на  (без слива). Продолжительность программы увеличивается.

Особенно бережно

Уменьшаются интенсивность вращения барабана и длительность стирки. Слабо загрязнённые текстильные изделия стираются более бережно.

Для аллергиков

Применяется при повышенных гигиенических требованиях. Увеличивается время выдержки температуры при стирке, расход воды на полоскание, что улучшает качество полоскания, но повышает расход электроэнергии. Партия белья должна быть пригодна для машинной сушки   и глажки  .

Обзор программ стирки и опций

	Single-Wash	Лёгкое разглаживание	Больше воды	Короткая	Eco
Хлопок	●	●	●	●	●
Хлопок $\lt 60^{\circ}\text{C}$ / $\lt 40^{\circ}\text{C}$	●	●	●	●	–
Смешанная	●	●	●	●	●
Тонкое бельё	●	●	●	●	●
Шерсть 	●	–	–	–	–
Шёлк 	●	–	–	–	–
Сорочки	●	✓	●	●	●
QuickPowerWash	●	●	–	✓	–
Тёмные вещи/Джинсы	●	●	●	●	●
Eco 40-60	–	–	–	–	–
Пропитывание	–	–	–	–	–
Верхняя одежда	–	–	●	●	●
Экспресс 20	–	●	–	✓	–
Спортивное бельё	●	–	●	●	●
Автоматическая +	●	●	●	●	●
Подушки	–	–	●	●	●
Гардины	●	●	●	●	●
Пуховые изделия	–	–	●	●	●
Новые вещи	●	●	●	–	–
Перины	–	–	●	●	●
Только полоск./накрахмал.	–	–	●	–	–
Очистить машину	–	–	–	✓	–

Обзор программ стирки и опций

Пятна	Предварительная	Замачивание	Интенсивная	Особенно тихо	Особенно бережно	Для аллергиков
●	●	●	●	●	●	●
●	●	●	●	●	●	●
●	●	●	●	●	●	●
●	●	●	-	●	●	●
-	-	-	-	●	-	-
-	-	-	-	●	-	-
●	●	●	-	●	●	●
-	-	-	-	-	-	-
●	●	●	-	●	●	●
-	-	-	-	-	-	-
-	-	-	-	-	-	-
●	●	●	-	●	●	-
-	-	-	-	-	-	-
●	●	●	-	●	●	●
●	●	●	-	●	●	●
●	●	-	-	●	●	●
●	●	-	-	●	●	●
●	✓	-	-	●	●	●
-	-	-	-	●	●	-
●	●	-	-	●	●	●
-	-	-	-	●	-	-
-	-	-	-	-	-	-

● = можно выбрать

✓ = включено автоматически

- = нельзя выбрать

Выполнение программы

	Основная стирка		Полоскание		От- жим
	Уровень воды	Ритм стирки	Уровень воды	Циклы по- лоскания	
Хлопок 		(A)		2-5 ^{2,3}	✓
Смешанная		(B)		2-4 ^{2,3}	✓
Тонкое бельё		(C)		2-4 ^{2,3}	✓
Шерсть 		(E)		2	✓
Шёлк 		(E)		2	✓
Сорочки		(C)		3-4 ³	✓
QuickPowerWash		(A)		2	✓
Тёмные вещи/Джинсы		(B)		3-5 ^{2,3}	✓
ECO 40-60		(A)		3	✓
Пропитывание	-	(B)		1	✓
Верхняя одежда		(C)		3-4 ³	✓
Экспресс 20		(A)		1	✓
Спортивное бельё		(C)		2-3 ³	✓
Автоматическая +		(A)(B)		2-4 ^{2,3}	✓
Подушки ⁴		(C)		3-4 ³	✓
Гардины		(C)		3-4 ³	✓
Пуховые изделия ⁴		(C)		3-4 ³	✓
Новые вещи		(B)		2-3 ³	✓
Перины		(C)		3-4 ³	✓
Только полоск./накрах- мал.		(B)		0-1 ⁵	✓
Слив/Отжим	-	-	-	-	✓
Очистить машину		(A)		3	✓

Расшифровка символов находится на следующей странице.

-  = низкий уровень воды
 = средний уровень воды
 = высокий уровень воды
Ⓐ = интенсивный ритм
Ⓑ = нормальный ритм
Ⓒ = чувствительный ритм
Ⓔ = ритм ручной стирки
✓ = выполняется
- = не выполняется

Стиральная машина оснащена электронным управлением с функцией автоматического контроля загрузки. Машина автоматически определяет необходимый для стирки расход воды в зависимости от количества белья и его способности впитывать воду.

Приведённая здесь информация о выполнении программ всегда относится к основной программе при максимальной загрузке.



Индикация вашей машины в любое время в ходе выполнения программы стирки проинформирует вас о достигнутом этапе программы.

Особенности выполнения программы

Защита от сминания

После завершения программы барабан вращается ещё максимум 30 минут, чтобы предотвратить образование складок на белье.

Исключение: в программах

Шерсть  и *Шёлк*  защита от сминания не выполняется.

Стиральную машину можно открыть в любое время.

- 1) Начиная с выбранной температуры 60°C и выше, а также при температурах  и  выполняются 2 цикла полоскания. При выборе температуры менее 60°C выполняются 3 цикла полоскания.
- 2) Дополнительный цикл полоскания проводится, если:
 - в барабане образовалось слишком много пены
 - скорость окончательного отжима менее 700 об/мин
- 3) Дополнительный цикл полоскания проводится при:
 - выбор опции *Больше воды*, если в меню *Установки* было активировано *Добавить воду* или *Доб.вод.* +доп.пол..
- 4) Повышенная скорость отжима: перед циклом стирки выполняется форсированный отжим для удаления воздуха из пухового наполнителя. После этого вода для основной стирки подаётся через ячейку .
- 5) Дополнительный цикл полоскания выполняется при:
 - выборе опции *Больше воды*.

Выполнение программы

PowerWash

Разработанная компанией Miele технология PowerWash применяется в следующих программах стирки:

- Хлопок (при небольшой и средней загрузке)
- Смешанная
- Сорочки
- Автоматическая +
- Тонкое бельё
- ECO 40-60 (при небольшой и средней загрузке)

Принцип действия

При обычном способе для стирки используется больше воды, чем может впитать бельё. Всё это количество воды необходимо нагреть.

При использовании технологии PowerWash воды используется лишь немногим больше, чем может впитать бельё. Вода, которая не впиталась в бельё, нагревает барабан и бельё и всё время орошает его. Благодаря этому снижается потребление электроэнергии.

Активация

Функция PowerWash **автоматически** активируется в вышеуказанных программах.

В следующих случаях PowerWash не выполняется:

- выбрана скорость окончательного отжима менее 600 об./мин
- для этапа основной стирки выбрана опция дозирования с помощью капсул (☹, ☹)
- температура стирки превышает 60 °C
- выбраны опции, например *Предварительная* или *Больше воды*
- в программе *Хлопок* находится большее количество загруженного белья.

Особенности

- Фаза смачивания

До начала выполнения программы стирки стиральная машина несколько раз выполняет отжим. При этом отжатая вода снова орошает бельё для достижения его оптимальной пропитки водой.

В конце фазы смачивания устанавливается оптимальный уровень воды. При необходимости стиральная машина откачивает воду и добавляет немного свежей воды.

- Шумы в фазе нагрева

Нагревание белья и барабана может сопровождаться необычными шумами (моторными шумами).

Изменение программы (защита от детей)

После запуска программы невозможно изменить программу, температуру, скорость отжима или дополнительные опции. Таким образом блокировка защищает прибор от несанкционированного использования, например детьми.

Отмена программы

В любое время после запуска программы стирки можно отменить её выполнение.

- Поверните переключатель программ в положение .
- Поверните переключатель на программу *Хлопок*.

На дисплее появится:



- Коснитесь сенсорной кнопки *ОК*.

Стиральная машина откачивает моющий раствор. На дисплее появится:



- Дождитесь, когда на дисплее погаснет символ  и дверца разблокируется.
- Откройте дверцу.
- Достаньте бельё.

Прерывание программы

- Поверните переключатель программ в положение .

Стиральная машина выключается.

- Для продолжения: поверните переключатель выбора программ в положение запущенной программы стирки.



- Коснитесь сенсорной кнопки .

На дисплее появится:



- Подтвердите выбор нажатием сенсорной кнопки *ОК*.

Совет: Если на дисплее появится  Изм. выбор нельзя, значит переключатель выбора программ находится в неправильном положении.

Символы по уходу

Стирка	
Число на символе (см. рисунок) указывает максимальную температуру, при которой можно стирать изделие.	
	нормальная механическая нагрузка
	щадящая механическая нагрузка
	особо щадящая механическая нагрузка
	Ручная стирка
	Стирка не разрешена

Пример выбора программ

Программа	Символы по уходу
Хлопок	
Смешанная	
Тонкое белье	
Шерсть	
Шёлк	
Экспресс 20	
Автоматическая +	

Сушка	
Точки обозначают температуру.	
	Нормальная температура
	Пониженная температура
	Не предназначено для машинной сушки

Глажение утюгом и в гладильной машине	
Точки обозначают диапазоны температур.	
	ок. 200 °С
	ок. 150 °С
	ок. 110 °С
	Глажение с паром может вызывать необратимые повреждения.
	Глажение не разрешается

Профессиональная чистка	
	Чистка химическими растворителями. Буквы обозначают вид чистящего средства.
	Аква-чистка
	Химическая чистка не допускается

Отбеливание	
	допускается любое средство окислительного отбеливания
	допускаются только кислотные отбеливатели
	отбеливание не разрешается

Правильный выбор моющих средств

Вы можете использовать любые моющие средства, предназначенные для бытовых автоматических стиральных машин. Указания по применению и дозировке приводятся на упаковке моющего средства.

Дозировка зависит от:

- степени загрязненности белья
- количества белья
- жесткости воды

Если Вы не знаете уровень жесткости воды, запросите данные на Вашем предприятии водоснабжения.

Смягчитель воды

Для экономии моющего средства при жесткости в диапазонах II и III Вы можете добавлять смягчитель воды. Правильная дозировка указана на его упаковке. Сначала дозируйте моющее средство, затем - смягчитель.

При этом дозировка моющего средства будет такой, как для диапазона жесткости I.

Уровни жесткости воды

Диапазон жесткости	Общая жесткость в ммоль	немецкие градусы жесткости °d
мягкая (I)	0 – 1,5	0 – 8,4
средняя (II)	1,5 – 2,5	8,4 – 14
жесткая (III)	свыше 2,5	свыше 14

Помощь при дозировке

Используйте для дозировки предлагаемые производителями моющих средств вспомогательные средства (пластиковые дозаторы в форме шарика), особенно для дозировки жидких моющих средств.

Многоразовые упаковки

При покупке моющих средств используйте, если возможно, многоразовые (повторно наполняемые) упаковки для уменьшения количества отходов.

Средства для ухода за бельем

Кондиционер

придает изделиям мягкость на ощупь и снижает их статический заряд при последующей машинной сушке.

Добавки для придания формы

являются синтетическим средством крахмаливания и придают изделиям жесткость на ощупь.

Крахмал

придает изделиям жесткость и плотность.

Моющие средства

Отдельное использование кондиционера, добавки для придания формы или крахмаливание

Крахмал необходимо подготовить, как указано на упаковке.



Совет: При ополаскивании с кондиционером активировать опцию *Больше воды*.

Дозирование средства через систему TwinDos

Ёмкость для автоматического дозирования должна быть наполнена кондиционером.

- Выберите программу *Только полоск./накрахмал..*
- Коснитесь сенсорной кнопки *TwinDos*.
- Активируйте соответствующую ёмкость.
- Коснитесь сенсорной кнопки *Старт/Добавить бельё*.

Дозирование через отсек для моющих средств и добавок

- Наполните кондиционером ячейку  или вставьте капсулу.
- Наполните жидким крахмалом/добавкой для придания формы ячейку  и наполните порошкообразным или полужидким крахмалом/добавкой ячейку .
- Выберите программу *Только полоск./накрахмал..*
- Если необходимо, откорректируйте скорость отжима.

- При использовании капсул активируйте сенсорную кнопку .
- Коснитесь сенсорной кнопки *Старт/Добавить бельё*.

Обесцвечивание/окрашивание

 Повреждения вследствие использования обесцвечивающих средств.

Обесцвечивающие средства вызывают коррозию в стиральной машине.







Не применяйте обесцвечивающие средства в стиральной машине.

Окрашивание в стиральной машине разрешено только в бытовых целях. Применяемая при окрашивании соль при длительном использовании может повредить поверхности из нержавеющей стали. Строго соблюдайте предписания производителя средства.

При окрашивании обязательно выберите опцию *Больше воды*.

Рекомендации по выбору моющих средств Miele

Моющие средства Miele специально разработаны для стиральных машин Miele. Дополнительную информацию о моющих средствах вы найдёте в главе «Моющие средства и средства по уходу».

	Miele UltraPhase 1 и 2	Капсулы Miele		
				
Хлопок 	✓	-	✓	✓
Смешанная	✓	-	✓	✓
Тонкое бельё	✓	✓	✓	-
Шерсть 	-	✓	-	-
Шёлк 	-	✓	-	-
Сорочки	✓	-	✓	✓
QuickPowerWash	✓	-	-	-
Тёмные вещи/Джинсы	✓	✓	✓	-
ECO 40-60	✓	-	✓	✓
Верхняя одежда	-	✓	-	-
Экспресс 20	✓	-	✓	-
Спортивное бельё	-	✓	-	-
Автоматическая +	✓	-	✓	✓
Подушки	✓	-	-	-
Гардины	✓	-	-	✓
Пуховые изделия	-	✓	-	-
Новые вещи	✓	-	✓	-
Перины	-	✓	-	-
Только полоск./накрахмал.	-/-	-/-	✓/-	-/-

✓ Рекомендация

- нет рекомендаций



Специальные моющие средства (например WoolCare)



Средства для ухода за текстильными изделиями (например, кондиционер)





Специальные добавки (например Booster)

Моющие средства

Рекомендации по выбору моющих средств согласно распоряжению (ЕУ) Nr. 1015/2010

Рекомендации даны для температурных диапазонов, указанных в главе «Обзор программ».

	Универсальное	Для цветных тканей	Для тонкого белья и шерсти	Специальное
Хлопок 	✓	✓	-	-
Смешанная	-	✓	-	-
Тонкое бельё	-	-	✓	-
Шерсть 	-	-	✓	✓
Шёлк 	-	-	✓	✓
Сорочки	✓	✓	-	-
QuickPowerWash	✓	✓	-	-
Тёмные вещи/Джинсы	-	✓ ¹	-	✓
ECO 40-60	✓	✓	-	-
Верхняя одежда	-	-	✓	✓
Экспресс 20	-	✓ ¹	-	-
Спортивное бельё	-	-	✓	✓
Автоматическая +	-	✓	-	-
Подушки	-	-	✓ ¹	✓
Гардины	✓ ²	-	-	✓
Пуховые изделия	-	-	✓ ¹	✓
Новые вещи	-	✓	-	-
Перины	-	-	✓ ¹	✓
Очистить машину	✓ ²	-	-	✓

- ✓ Рекомендация ¹ Жидкое моющее средство
 - нет рекомендаций ² Стиральный порошок

Очистка корпуса и панели управления

⚠ Опасность поражения электрическим током из-за напряжения сети.

Даже у выключенного прибора компоненты находятся под сетевым напряжением.

Перед чисткой и уходом выньте вилку сетевого кабеля из электро-розетки.

⚠ Повреждения вследствие попадания воды.

При очистке струёй воды из-за сильного давления вода может попасть в стиральную машину и повредить компоненты.

Не мойте стиральную машину струей воды из шланга.

- Чистите корпус и панель управления, используя средство для мытья посуды вручную или мыльный раствор, и вытирайте их насухо мягкой салфеткой.
- Очищайте барабан с помощью средства для чистки нержавеющей стали.

⚠ Повреждения вследствие использования чистящих средств. Чистящие средства, содержащие растворители, абразивные чистящие средства, средства для чистки стекол или универсального действия могут повредить пластиковые поверхности и другие детали. Не используйте такие чистящие средства.

Очистка отсека для моющих средств и добавок

Стирка при низких температурах и использование жидких моющих средств способствуют размножению микроорганизмов и образованию налёта в отсеке для моющих средств.

- В целях обеспечения гигиены регулярно чистите весь отсек для моющих средств и добавок, в том числе при использовании исключительно системы TwinDos.

Извлечение отсека для моющих средств и добавок

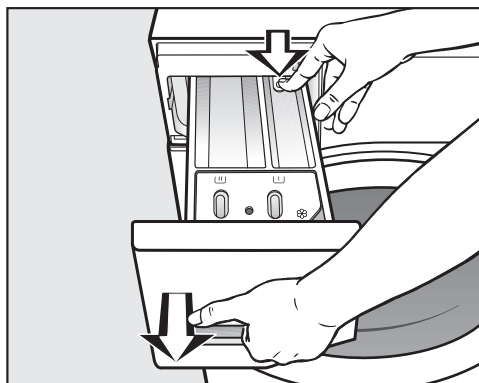



- Выдвиньте отсек для моющих средств и добавок до упора, нажмите на кнопку открывания и извлеките отсек.
- Промойте отсек для моющих средств и добавок тёплой водой.

Чистка и уход

Очистка сифона и канала в ячейке



Жидкий крахмал способствует склеиванию. Сифон в ячейке /  перестаёт правильно работать, и она может переполниться.

Особенно тщательно очищайте сифон после неоднократного применения жидкого крахмала.

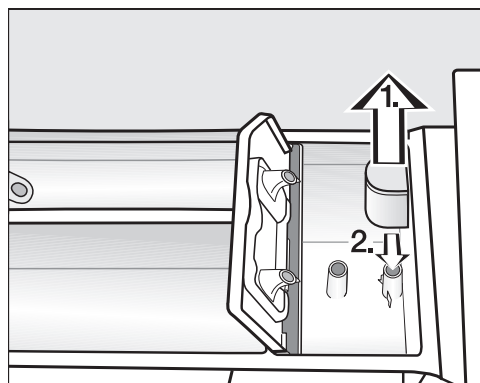

1. Вытяните сифон из ячейки  и промойте под струёй тёплой воды. Также вымойте трубку, на которой находится сифон.
2. Поставьте сифон на место.

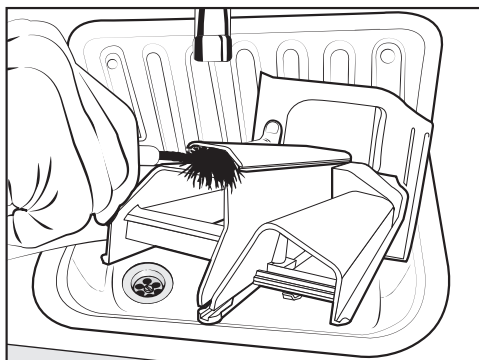

- Очистите канал подачи кондиционера тёплой водой и щёткой.

Очистка места размещения отсека для моющих средств

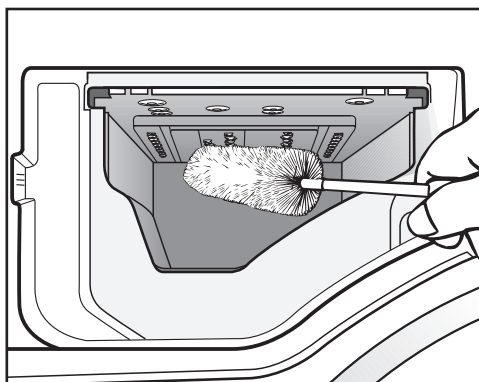

- С помощью ёршика для мытья бутылок регулярно удаляйте остатки моющих средств и отложения извести с форсунок подачи воды в отсеке.
- Снова вставьте отсек для моющих средств и добавок.

Совет: Оставьте отсек для моющих средств и добавок приоткрытым, чтобы он мог высохнуть.

Очистка системы TwinDos

 Повреждения вследствие высыхания моющего средства.

При достаточно длительном перерыве в использовании системы (около 2 месяцев или раньше при повышенной окружающей температуре) моющее средство в трубках может загустеть или засохнуть. В этом случае их очистка должна выполняться специалистом сервисной службы.

Очистите систему TwinDos.

Для очистки вам понадобится или чистящий картридж TwinDosCare, или пустой контейнер TwinDos. И то, и другое вы можете приобрести в интернет-магазине Miele.

Для регулярной очистки системы TwinDos у стиральной машины имеется специальная программа. Благодаря этой программе трубки внутри стиральной машины очищаются.

Запуск программы чистки и ухода

- Поверните переключатель программ в положение *Доп. программ*/.

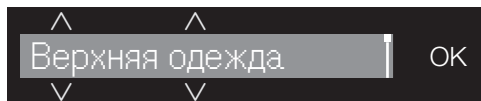

- Касайтесь сенсорных кнопок ∇/\wedge , пока на дисплее не появится:



- Подтвердите установку сенсорной кнопкой *OK*.

- Касайтесь сенсорных кнопок ∇/\wedge , пока на дисплее не появится:



- Подтвердите установку сенсорной кнопкой *OK*.



- Касайтесь сенсорных кнопок ∇/\wedge , пока нужный отсек не появится на дисплее. Подтвердите выбор нажатием сенсорной кнопки *OK*.



- Касайтесь сенсорной кнопки ∇ , пока на дисплее не появится:



- Подтвердите установку сенсорной кнопкой *OK*.

- Следуйте дальнейшим указаниям на дисплее.

Трубки промываются только в выбранном отсеке. Не забывайте очищать второй отсек. Системой TwinDos можно снова пользоваться в любое время.

Очистка отсека

Остатки моющих средств могут приводить к образованию налипания.

- Очистите внутреннюю область отсека при смене картриджа или ёмкостей влажной салфеткой.

Чистка и уход

Информация о гигиене (очистка барабана)

При стирке с низкими температурами и/или с использованием жидких моющих средств существует опасность появления микроорганизмов и запахов в стиральной машине. Очищайте стиральную машину с помощью программы *Очистить машину*. Обратите внимание на сообщение на дисплее: Гигиена Инфо: использовать программу с мин. 75 °С или "Очистить машину"

Очистка фильтра в системе подачи воды

Для защиты заливного клапана стиральная машина оснащена фильтром. Проверяйте фильтр в резьбовом соединении шланга подачи воды примерно каждые 6 месяцев. При частых перебоях в сети водоснабжения этот период может быть сокращён.

- Перекройте водопроводный кран.
- Отверните заливной шланг от водопроводного крана.

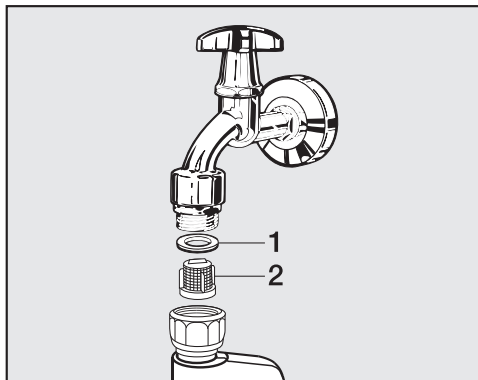

- Снимите резиновый уплотнитель **1** с направляющей.
- Захватите плоскогубцами или пассатижами край пластиковой сетки **2** и вытащите её.

Установка фильтра выполняется в обратной последовательности.

После чистки сетчатый фильтр необходимо установить обратно.

- Плотно наверните резьбовое соединение руками на водопроводный кран.
- Откройте водопроводный кран.



Обратите внимание на то, чтобы из резьбового соединения не сочилась вода. В этом случае его следует подтянуть руками.

Вы можете самостоятельно устранить большинство неполадок, возникающих при ежедневной эксплуатации прибора. Во многих случаях Вы сэкономите время и деньги, т. к. Вам не придется вызывать специалиста сервисной службы.

Нижеприведенные таблицы помогут Вам найти причины возникающих неисправностей и устранить их.









Некоторые указания на дисплее занимают много строк и могут быть полностью прочтены при касании сенсорных кнопок \vee или \wedge .

Не запускается ни одна программа стирки

Проблема	Причина и устранение
Панель управления ос- тается темной.	Отсутствует электропитание стиральной машины. <ul style="list-style-type: none">■ Проверьте, вставлена ли вилка в розетку.■ Проверьте, в порядке ли автомат защиты в электрощите.
	Стиральная машина автоматически выключилась (функция энергосбережения). <ul style="list-style-type: none">■ Повторно включите стиральную машину вращением переключателя программ.
На дисплее появляется сообщение о необходимости ввести пин-код.	Включена функция запроса пин-кода. <ul style="list-style-type: none">■ Введите пин-код и подтвердите его. Выключите функцию запроса пин-кода, если Вы не хотите, чтобы при следующем включении машины появлялся этот запрос.
На дисплее появляется сообщение:  Серв. служба  , раз- блок. дверцы, ошибка F35	Дверца закрыта неправильно. Замок дверцы не заблокировался. <ul style="list-style-type: none">■ Закройте дверцу ещё раз.■ Запустите программу снова. Если сообщение об ошибке появится снова, обратитесь в сервисную службу.

Что делать, если ...

Сообщение о неисправности после прерывания программы

Проблема	Причина и устранение
 Слив воды. См. 	<p>Заблокирован или затруднён слив воды. Сливной шланг расположен слишком высоко.</p> <ul style="list-style-type: none">■ Очистите сливной фильтр и сливной насос.■ Максимальная высота слива составляет 1 м.
 Подача воды. См. 	<p>Заблокирована или нарушена подача воды.</p> <ul style="list-style-type: none">■ Проверьте, достаточно ли открыт водопроводный кран.■ Проверьте, нет ли перегибов у шланга подачи воды.■ Проверьте, не слишком ли низкий напор воды.
	<p>Засорён фильтр в системе подачи воды.</p> <ul style="list-style-type: none">■ Очистите фильтр.
	<p>Сливной насос включается на 2 минуты. После этого дверца стиральной машины разблокируется. Необходимо дождаться окончания процесса откачивания воды, прежде чем выключать стиральную машину.</p>
 Waterproof  закрыть. Сервис-служба 	<p>Сработала система защиты от протечек.</p> <ul style="list-style-type: none">■ Закройте водопроводный кран.■ Обратитесь в сервисную службу.
 Серв. служба  , ошибка F	<p>Имеется неполадка.</p> <ul style="list-style-type: none">■ Отключите стиральную машину от сети электропитания. Извлеките вилку из розетки или отключите автомат защиты на распределительном щите.■ Подождите минимум 2 минуты, прежде чем снова подключать стиральную машину к электросети.■ Снова включите стиральную машину.■ Повторите запуск программы. Если сообщение об ошибке появится снова, обратитесь в сервисную службу.

Для того чтобы выключить сообщение о неисправности: поверните переключатель программ в положение  и выключите стиральную машину.

Сообщение о неисправности по окончании программы

Проблема	Причина и устранение
<p>i Проверить дозир.</p>	<p>При стирке образовалось слишком много пены.</p> <ul style="list-style-type: none"> ■ Проверьте установленную дозировку для системы TwinDos. ■ Уменьшите установленную дозировку с шагом в 10 %. ■ При следующей стирке дозируйте меньшее количество моющего средства и учитывайте указания по дозировке на упаковке.
<p>i Гигиена Инфо: использовать программу с мин. 75 °С или "Очистить машину"</p>	<p>Во время стирки длительное время не запускалась программа стирки при температуре выше 60 °С.</p> <ul style="list-style-type: none"> ■ Поверните переключатель программ в положение <i>Доп. программы</i> . ■ Касайтесь сенсорных кнопок $\wedge \vee$, пока на дисплее не появится <i>Чистка и уход</i>. ■ Коснитесь сенсорной кнопки <i>OK</i>. <p>На дисплее появляется сообщение: <i>Очистить машину</i></p> <ul style="list-style-type: none"> ■ Коснитесь сенсорной кнопки <i>OK</i>. ■ Запустите программу <i>Очистить машину</i> с применением средства для очистки посудомоечных и стиральных машин Miele или универсального порошкообразного моющего средства. <p>Стиральная машина будет очищена с целью предотвращения появления в ней бактерий и запахов.</p>

Указания появляются в конце программы и при включении машины, их необходимо подтвердить сенсорной кнопкой *OK*.



Что делать, если ...

Сообщение о неисправности по окончании программы

Проблема	Причина и устранение
i Выровнять стир. машину	<p>Опция <i>Лёгкое разглаживание</i> в конце программы не функционировала надлежащим образом.</p> <ul style="list-style-type: none">■ Проверьте, установлена ли стиральная машина ровно по уровню (см. главу «Монтаж», раздел «Выравнивание»).■ Проверьте, не превышена ли максимальная высота слива 1 м. <p>Если сообщение об ошибке появится снова, обратитесь в сервисную службу. Стиральная машина может продолжать работать без опции <i>Лёгкое разглаживание</i>.</p>
i Провер. фил. +форс.	<p>Насосы засорены.</p> <ul style="list-style-type: none">■ Очистите насосы, как описано в главе «Что делать, если ...», раздел «Открытие дверцы при засорении слива и/или нарушении электропитания».■ После очистки снова запустите программу стирки. <p>Форсунка в верхней части кольца загрузочного люка засорилась ворсом.</p> <ul style="list-style-type: none">■ Удалить ворс пальцами. Не используйте острые предметы.■ После очистки снова запустите программу стирки. <p>Если сообщение об ошибке появится снова, обратитесь в сервисную службу. Стиральная машина может продолжать работать с ограниченными функциями.</p>

Указания появляются в конце программы и при включении машины, их необходимо подтвердить сенсорной кнопкой *OK*.

Сообщения или неполадки системы TwinDos



Проблема	Причина и устранение
<p>i ① почти пуст. Возможно провести ещё несколько циклов стирки</p>	<p>Моющее средство в картридже скоро будет израсходовано. Ещё можно выполнить прим. от 4 до 8 циклов стирки.</p> <ul style="list-style-type: none"> ■ Приобретите новый картридж.
<p>i TwinDos ① пуст. Проверьте результат стирки</p>	<p>Картридж израсходован.</p> <ul style="list-style-type: none"> ■ Замените картридж. ■ Проверьте чистоту белья: было ли количество моющих средств было достаточным. Если моющего средства было недостаточно, ещё раз постирайте бельё.
<p>i Использовать "TwinDos" или запустить чистку и уход. См. </p>	<p>TwinDos или автоматическое дозирование через отсек ① и/или ② долгое время не использовались.</p> <ul style="list-style-type: none"> ■ Используйте систему TwinDos при одном из следующих циклов стирки. ■ Проведите уход за системой TwinDos (см. главу «Чистка и уход», раздел «Очистка системы TwinDos»).
<p> Необходимо начать уход TwinDos за отсеками ① и ②. См. </p>	<p>TwinDos или автоматическое дозирование через отсек ① и/или ② слишком долгое время не использовались. Существует опасность того, что моющее средство может засохнуть в трубках.</p> <ul style="list-style-type: none"> ■ Немедленно проведите уход за системой TwinDos (см. главу «Чистка и уход», раздел «Очистка системы TwinDos»).
<p>При стирке не дозировалось моющее средство и/или кондиционер.</p>	<p>Система TwinDos деактивирована.</p> <ul style="list-style-type: none"> ■ Перед следующим циклом стирки проследите за тем, чтобы горела сенсорная кнопка <i>TwinDos</i>.
	<p>Хотя сенсорная кнопка <i>TwinDos</i> горит, моющее средство не дозируется.</p> <ul style="list-style-type: none"> ■ Повторите попытку. ■ Если моющее средство всё же не дозируется, обратитесь в сервисную службу.
<p>Сообщения на этой странице показаны в качестве примера. В зависимости от отсека ①/② они могут меняться.</p>	

Что делать, если ...

Общие проблемы, связанные с работой стиральной машины

Проблема	Причина и устранение
От стиральной машины идёт неприятный запах.	<p>Было проигнорировано появление сообщения «Гигиена Инфо». Во время стирки длительное время не запускалась программа стирки при температуре выше 60 °С.</p> <ul style="list-style-type: none">■ Запустите программу <i>Очистить машину</i> с применением средства для очистки посудомоечных и стиральных машин Miele или универсального порошкообразного моющего средства. <p>Стиральная машина проведёт программу очистки с целью предотвращения появления в ней бактерий и запахов.</p>
	<p>Дверца и отсек для моющих средств и добавок были закрыты после окончания стирки.</p> <ul style="list-style-type: none">■ Оставьте дверцу и отсек для моющих средств и добавок приоткрытыми, чтобы они могли высохнуть.
Во время отжима машина стоит неустойчиво.	<p>Ножки машины стоят неровно и не закреплены контргайкой.</p> <ul style="list-style-type: none">■ Выровняйте машину, чтобы она стояла устойчиво, и закрепите ножки контргайкой.
Стиральная машина отжала белье не так, как обычно, и оно еще мокрое.	<p>При окончательном отжиге был определен большой дисбаланс, и скорость вращения барабана автоматически уменьшилась.</p> <ul style="list-style-type: none">■ Всегда кладите в барабан и большие, и мелкие вещи, чтобы добиться лучшего распределения белья.
Появление необычных шумов при работе насоса	<p>Здесь нет неисправности! Шумы в начале и конце процесса откачивания воды - нормальное явление.</p>
Дисплей показывает сообщения на иностранном языке.	<p>В меню «Установки», Язык  « был выбран другой язык.</p> <ul style="list-style-type: none">■ Установите нужный язык. Символ флажка будет служить для Вас при этом ориентиром.

Общие проблемы, связанные с работой стиральной машины

Проблема	Причина и устранение
В отсеке для моющих средств и добавок скопилось много остатков моющих средств.	<p>Недостаточен напор воды.</p> <ul style="list-style-type: none"> ■ Почистите фильтр в системе подвода воды. ■ При необходимости выберите опцию <i>Больше воды</i>.
	<p>Стиральные порошки в сочетании со смягчителем воды, как правило, склеиваются.</p> <ul style="list-style-type: none"> ■ Вымойте отсек для моющих средств. В дальнейшем заполняйте отсек сначала моющим средством, затем смягчающими средствами.
Не полностью размывается кондиционер, или слишком много воды остается в ячейке ☼.	<p>Сифон занимает неправильное положение или засорен.</p> <ul style="list-style-type: none"> ■ Очистите сифон, см. главу «Чистка и уход», раздел «Чистка отсека для моющих средств и добавок».
В конце программы еще есть жидкость в капсуле.	<p>В отсеке для моющих средств засорилась сливная трубка, на которую надевается капсула.</p> <ul style="list-style-type: none"> ■ Очистите трубку.
	<p>Здесь нет неисправности! В силу технических особенностей в капсуле остается немного воды.</p>
В ячейке для кондиционера рядом с капсулой есть вода.	<p>Сенсорная кнопка  не была активирована.</p> <ul style="list-style-type: none"> ■ Активируйте сенсорную кнопку  при следующем использовании капсулы.
	<p>После последнего цикла стирки не была удалена пустая капсула.</p> <ul style="list-style-type: none"> ■ Вынимайте и выбрасывайте капсулу после завершения программы.
	<p>В отсеке для моющих средств и добавок засорилась сливная трубка, на которую надевается капсула.</p> <ul style="list-style-type: none"> ■ Очистите трубку.

Что делать, если ...

Неудовлетворительный результат стирки

Проблема	Причина и устранение
После стирки жидким моющим средством белье недостаточно чистое.	<p>Жидкие моющие средства не содержат отбеливателей. Поэтому ими не всегда можно удалить пятна от фруктов, кофе или чая.</p> <ul style="list-style-type: none">■ Используйте 2-фазную систему Miele. Благодаря целенаправленному добавлению средства UltraPhase 2 в ходе процесса стирки пятна удаляются более эффективно.■ Используйте стиральные порошки с отбеливателем.
На выстиранном белье остается серый эластичный налет.	<p>Дозировка моющего средства была недостаточной. Белье было сильно загрязнено жиром (маслом, мазью).</p> <ul style="list-style-type: none">■ При такого рода загрязнении белья дозируйте больше моющего средства или используйте жидкое моющее средство.■ Перед следующей стиркой запустите программу <i>Очистить машину</i> с использованием средства для чистки посудомоечных и стиральных машин Miele или порошкообразного универсального моющего средства.
На выстиранных темных текстильных изделиях имеются белые остатки вещества, напоминающего стиральный порошок.	<p>Моющее средство содержит нерастворимые в воде компоненты (цеолиты) для смягчения воды. Они оседают на текстильных изделиях.</p> <ul style="list-style-type: none">■ Попытайтесь удалить эти остатки после сушки с помощью щетки.■ В дальнейшем стирайте темные текстильные изделия моющими средствами без цеолитов. Большинство жидких моющих средств не содержит цеолитов.■ Стирайте такие текстильные изделия в программе <i>Тёмные вещи/Джинсы</i>.

Дверца не открывается.

Проблема	Причина и устранение
<p>Дверцу нельзя открыть во время процесса стирки.</p>	<p>Во время процесса стирки барабан заблокировался.</p> <ul style="list-style-type: none"> ■ Следуйте указаниям в главе «6. Запуск программы», раздел «Добавление/извлечение белья».
<p>После прерывания программы на дисплее появляется сообщение: Комфорт. охлажд.</p>	<p>В целях защиты от ошпаривания дверцу невозможно открыть при температуре моющего раствора выше 55 °С.</p> <ul style="list-style-type: none"> ■ Необходимо дождаться, когда температура в барабане понизится и сообщение на дисплее погаснет.
<p>На дисплее появляется сообщение: ⚠ Серв. служба 📞, раз-блок. дверцы, ошибка F35</p>	<p>Замок дверцы заблокирован.</p> <ul style="list-style-type: none"> ■ Обратитесь в сервисную службу.

Что делать, если ...

Открывание дверцы при засорении слива и/или нарушении электроснабжения

- Выключите стиральную машину.

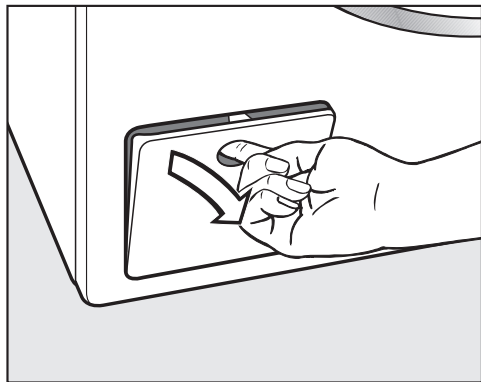

- Откройте крышку люка сливного насоса.

Засорение слива

Если слив забит, то в стиральной машине может находиться большое количество воды.

 Опасность ошпаривания моющим раствором.

Если незадолго до этого проводилась стирка при высокой температуре, то существует опасность ошпаривания.

Осторожно слейте моющий раствор.

Слив воды

Не выворачивайте полностью сливные фильтры.

- Поставьте какую-либо невысокую ёмкость под крышку, например, универсальный противень.

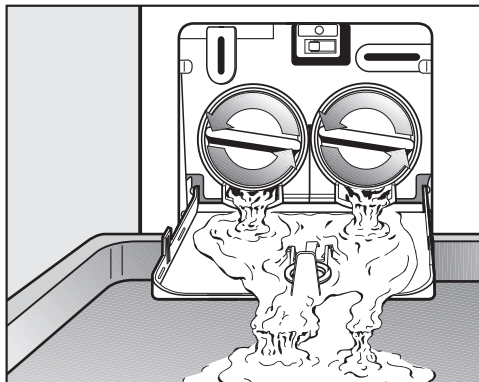

- Медленно отверните сливные фильтры, чтобы начала вытекать вода.
- Снова заверните сливные фильтры, чтобы прервать слив воды.

Если вода больше не вытекает:

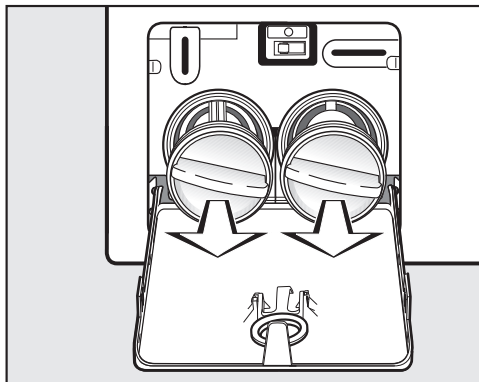

- Полностью выверните сливные фильтры.

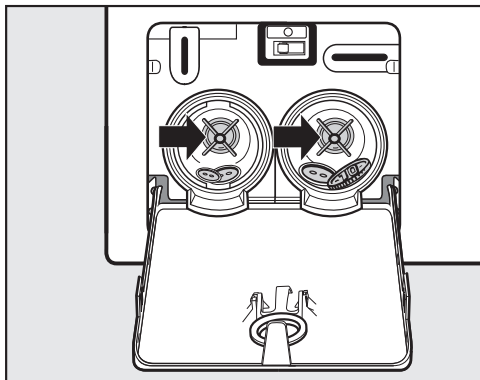

- Тщательно очистите фильтры.
- Проверьте, легко ли вращаются лопасти сливного насоса, при необходимости удалите посторонние предметы (пуговицы, монеты и т. д.) и очистите внутреннее пространство.

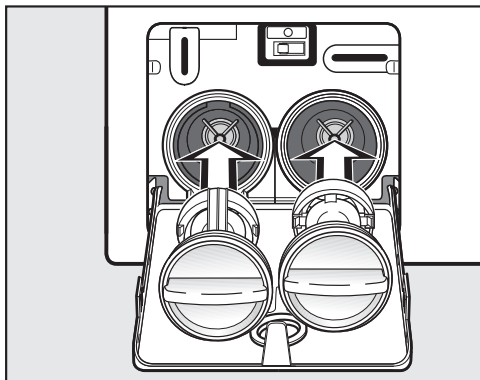

- Снова правильно вставьте сливные фильтры (справа и слева) и туго их заверните.
- Закройте крышку отсека для сливных насосов.

⚠ Повреждение напольного покрытия из-за вытекания воды
Если фильтры не будут установлены и плотно завернуты, то вода будет вытекать из стиральной машины.
Снова установите сливной фильтр и плотно его заверните.

Открытие дверцы

⚠ Опасность получения травм вследствие вращающегося барабана
При прикосании к вращающемуся барабану возникает риск получить травму.
Перед извлечением белья убедитесь в том, что барабан остановился.

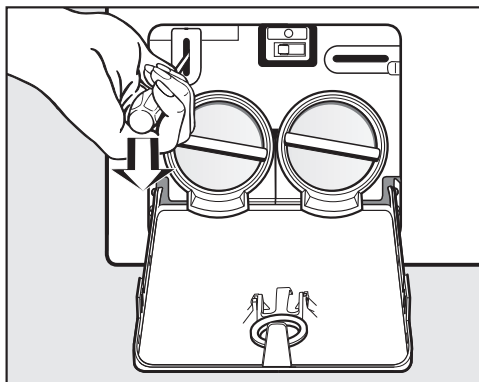

- Разблокируйте дверцу с помощью отвёртки, потянув язычок блокировки вниз.
- Откройте дверцу.

Сервисная служба

Контактная информация для обращений в случае неисправностей

При возникновении неисправностей, которые вы не можете устранить самостоятельно, обращайтесь, например, к авторизованному партнёру Miele или в сервисную службу Miele.

Вызвать специалиста сервисной службы Miele можно онлайн на сайте www.miele.com/service.

Телефон сервисной службы Miele указан в конце данного документа.

Сообщите сервисной службе модель и фабричный номер прибора. Эти данные указаны на типовой табличке.

Типовая табличка будет видна при открытой дверце над стеклом люка.

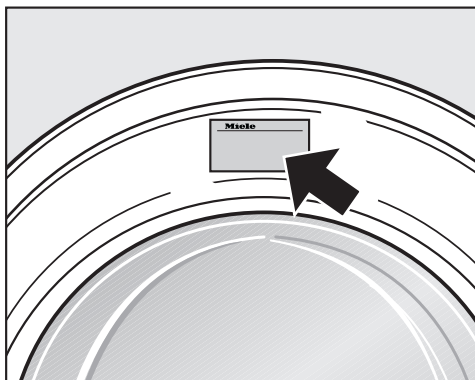

Дополнительно приобретаемые принадлежности

Дополнительные принадлежности для этой стиральной машины Вы можете приобрести в торговых точках или сервисной службе Miele.

Гарантия

Гарантийный срок составляет 2 года.

Подробную информацию об условиях гарантии Вы найдете в разделе «Гарантия качества товара».

Документы соответствия

Сертификат соответствия ЕАЭС RU C-DE.АЯ46.В.12273/20 с 28.02.2020 по 27.02.2025

Декларация о соответствии ЕАЭС RU Д-DE.АЯ46.В.14099/20 с 25.02.2020 по 24.02.2025

Соответствует требованиям Технических регламентов Таможенного Союза (а в настоящее время - Евразийского экономического союза ЕАЭС)

ТР ТС 004/2011 "О безопасности низковольтного оборудования" ТР ТС 020/2011 "Электромагнитная совместимость технических средств" ТР ЕАЭС 037/2016 "Об ограничении применения опасных веществ в изделиях электротехники и радиоэлектроники"

Нижеследующая информация актуальна только для Украины:

соответствует требованиям «Технического регламента ограничения использования некоторых небезопасных веществ в электрическом и электронном оборудовании (2002/95/ЕС)»

Постановление Кабинета Министров Украины от 03.12.2008 № 1057

Условия транспортировки

Прибор должен транспортироваться согласно манипуляционным знакам, указанным на упаковке. Не допускается подвергать прибор ударным нагрузкам при погрузочно-разгрузочных работах.

Условия хранения

Прибор должен храниться в сухом и чистом помещении, при температуре в помещении от +5 до +35°C, избегая воздействия прямых солнечных лучей.

Дата изготовления

Дата изготовления указана на типовой табличке в формате месяц/год.

Срок службы прибора: 10 лет

Срок хранения не установлен

Монтаж

Вид спереди

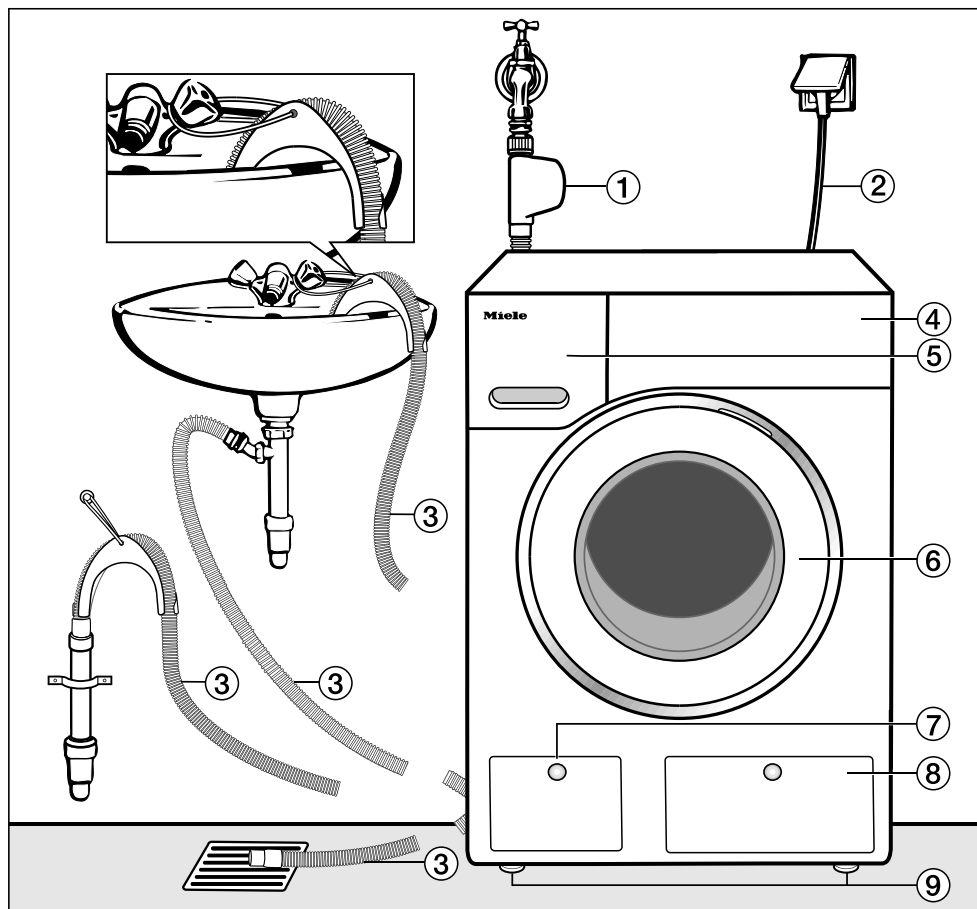

- ① Заливной шланг с системой защиты от протечек Waterproof
- ② Кабель электропитания с сетевой евровилкой для подключения к электросети
- ③ Сливной шланг с изогнутым переходником (принадлежность) (с вариантами подключения сливного шланга)
- ④ Панель управления
- ⑤ Отсек для моющих средств и добавок
- ⑥ Дверца
- ⑦ Крышка люка со сливным фильтром, сливными насосами и устройством аварийного открывания дверцы
- ⑧ Крышка отсека с картриджами TwinDos
- ⑨ Четыре регулируемые по высоте ножки

Вид сзади

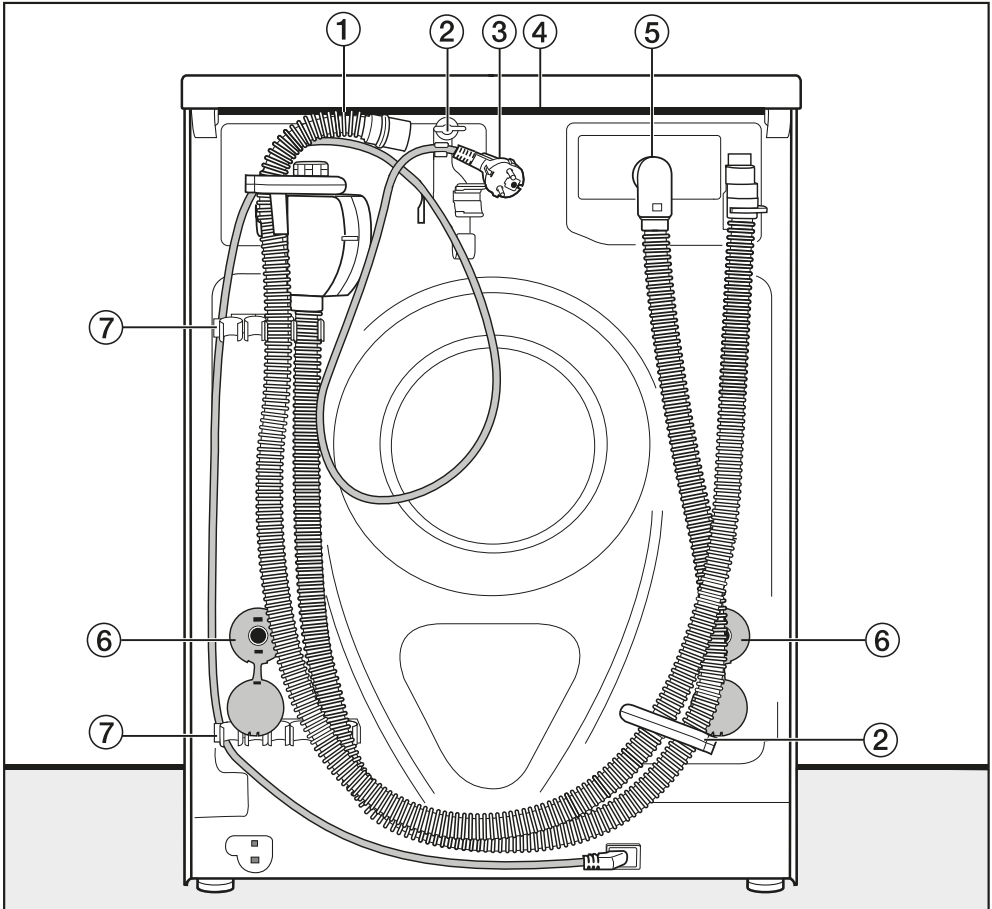

- ① Сливной шланг
- ② Транспортировочные держатели заливного и сливного шлангов и электрокабеля
- ③ Кабель электропитания с сетевой евровилкой для подключения к электросети
- ④ Выступ крышки для перемещения машины
- ⑤ Заливной шланг с системой защиты от протечек Waterproof
- ⑥ Заглушки и транспортировочные шланги
- ⑦ Транспортировочные держатели заливного и сливного шлангов и крепление для снятых транспортировочных стержней

Монтаж

Поверхность для установки

В качестве поверхности для установки лучше всего подходит бетонное перекрытие. В отличие от деревянных перекрытий или перекрытий с «мягкими» свойствами оно в меньшей степени подвержено вибрациям при отжиге с помощью центрифуги.

Обратите внимание:

- Устанавливайте стиральную машину в вертикальном, устойчивом положении.
- Не устанавливайте машину на мягких напольных покрытиях, иначе она будет вибрировать при отжиге.

При установке на деревянном полу или полу с деревянными лагами; для уменьшения вибрации от работающей стиральной машины, рекомендуется выполнить усиление места установки.

- Для усиления используйте фанерное основание (минимальные размеры 59 x 52 x 3 см). Лист фанеры должен быть прикреплён шурупами к максимальному количеству опорных балок, а не только соединён с досками пола.

Совет: По возможности место установки должно располагаться в углу помещения, где устойчивость пола является наибольшей.

 Опасность получения травм вследствие незафиксированной стиральной машины.

При установке на имеющемся в помещении цоколе (бетонном, каменном или деревянном) стиральная машина должна быть зафиксирована.

Для фиксации стиральной машины используйте крепёжную скобу (монтажный комплект для крепления к полу) (можно приобрести в фирменном магазине или сервисной службе Miele).

Транспортировка стиральной машины к месту установки

 Опасность получения травм вследствие непрочной держасьей крышки.

Заднее крепление крышки под воздействием внешних условий может стать хрупким. При перемещении прибора крышка может сломаться.

Перед тем как перемещать прибор, проверяйте прочность выступающей части крышки.

- Переносите стиральную машину, берясь за неё в области передних ножек и заднего выступа крышки.

Снятие транспортировочного крепления

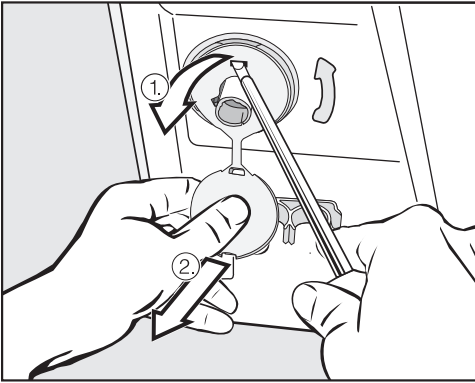

■ Удалите левый и правый стопоры.

1. Потяните за прикреплённую заглушку стопора и
2. ослабьте с помощью отвёртки верхний и нижний фиксаторы.

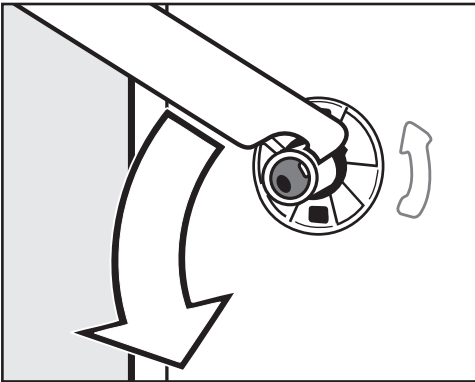

■ Поверните левую транспортировочную штангу прилагаемым гаечным ключом на 90° и

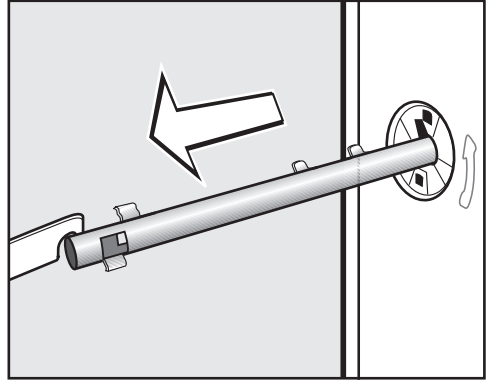

■ выньте штангу.

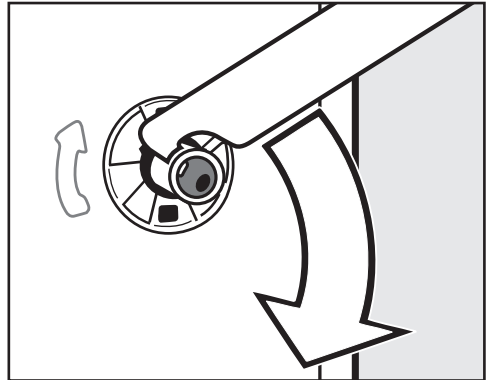

■ Поверните правую транспортировочную штангу на 90° и

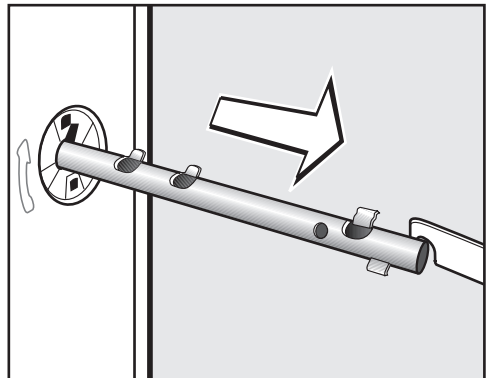

■ выньте штангу.

Монтаж

⚠ Опасность получения травм из-за острых краёв.

При незакрытых отверстиях существует опасность получения травмы.

Отверстия удалённых транспортировочных креплений должны быть закрыты.

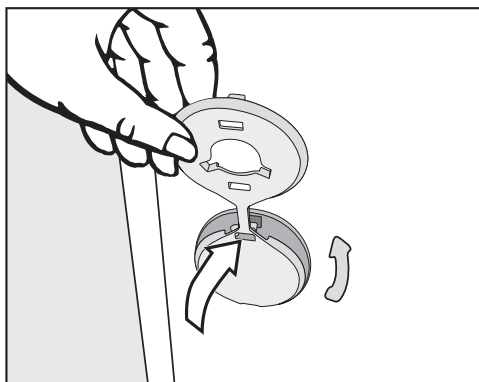

- Закройте отверстия с помощью заглушек.

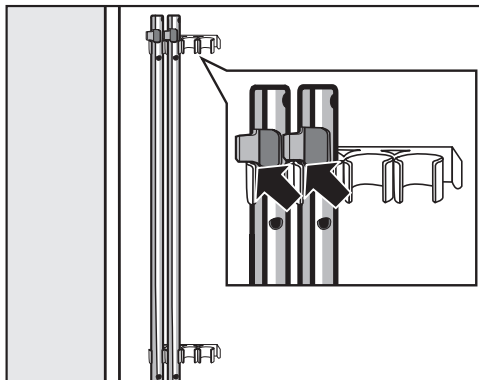

- Закрепите транспортировочные штанги на задней стенке стиральной машины. Следите за тем, чтобы верхняя защёлка находилась над держателем.

⚠ Повреждения вследствие неправильной транспортировки.

При транспортировке без транспортировочного крепления стиральная машина может быть повреждена.

Сохраните транспортировочное крепление. Его необходимо будет снова смонтировать перед транспортировкой машины (например, при переезде).

Установка транспортировочного крепления

Установку транспортировочного крепления производят в обратной последовательности.

Выравнивание машины

Стиральная машина должна стоять вертикально и равномерно на четырёх ножках, чтобы можно было гарантировать ее безупречную работу.

Неправильно выполненная установка ведет к повышению расхода воды и электроэнергии; возможно перемещение машины при работе.

Выкручивание и фиксация ножки контргайкой

Выравнивание стиральной машины осуществляется с помощью четырёх винтовых ножек. В состоянии поставки все ножки ввёрнуты.

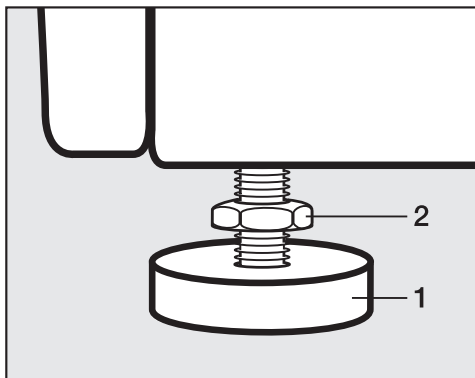

- Отверните контргайку **2** влево гаечным ключом, входящим в комплект поставки. Выверните контргайку **2** вместе с ножкой **1**.

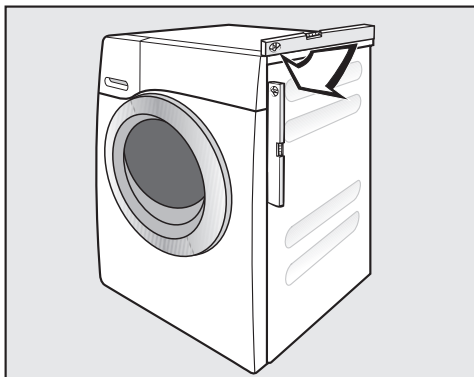

- Проверьте с помощью ватерпаса вертикальное положение машины.
- Удерживайте ножку **1** разводным ключом. Приверните снова контргайку **2** к корпусу гаечным ключом.

! Повреждения вследствие невыравненной стиральной машины. Если ножки прибора не закреплены контргайкой, существует опасность, что стиральная машина может сдвинуться с места. Затяните все четыре контргайки прочно по направлению к корпусу. Проверьте также ножки, которые при выравнивании не вывинчивались.

Монтаж

Встраивание под столешницу

 Опасность поражения электрическим током из-за открытой электропроводки

При демонтированной крышке можно прикоснуться к токоведущим деталям.

Не демонтируйте крышку стиральной машины.

Эту стиральную машину можно полностью (с крышкой) задвигать под столешницу, если имеется достаточная высота столешницы.

Установка стиральной и сушильной машин в колонну

Стиральную машину можно установить в колонну с сушильной машиной Miele. Для этого необходим монтажный комплект* (WTV).

Детали, отмеченные *, можно приобрести в фирменных магазинах или сервисной службе фирмы Miele.

Обратите внимание:

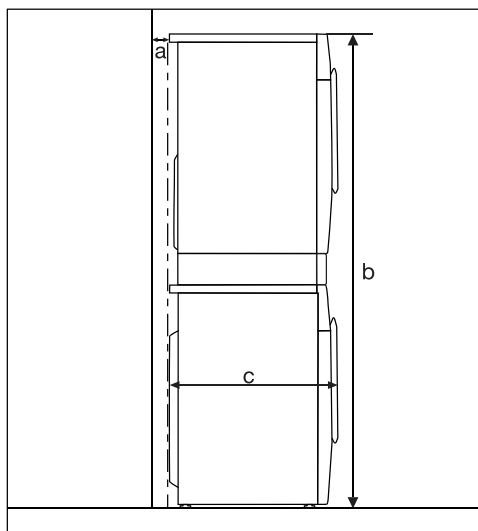

a = минимум 2 см

b = Комплект WTV обычный :
172 см

Комплект WTV с выдвигаемым
ящиком: 181 см

c = 65 см

Система защиты от протечек

Данная система обеспечивает все-стороннюю защиту от протечек воды, связанных с работой стиральной машины.

Система состоит из следующих частей:

- шланга подачи воды
- электроники и защиты от перелива воды
- сливного шланга

Система Waterproof (WPS)

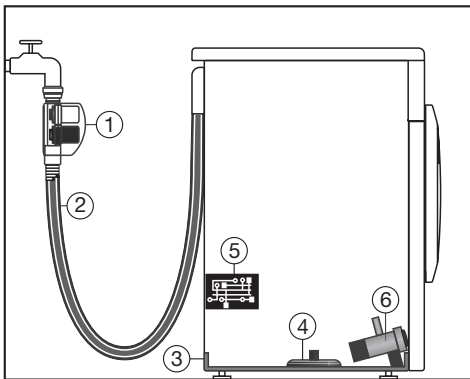

- ① Два электромагнитных клапана
- ② Шланг подачи воды с двойными стенками
- ③ Поддон
- ④ Поплавковый выключатель
- ⑤ Электроника
- ⑥ Сливной насос

Шланг подачи воды

- В защитном корпусе шланга подачи воды находятся два электромагнитных клапана ①, которые перекрывают залив воды непосредственно у водопроводного крана. С помощью этих клапанов обеспечивается двойная защита от протечек. Если один электромагнитный клапан выйдет из строя, то подача воды будет перекрыта вторым клапаном.

Благодаря перекрытию непосредственно у водопроводного крана заливной шланг находится под давлением только во время подачи воды. В остальное время давления в шланге почти нет.

- Защита электромагнитных клапанов от разрыва
Корпус клапана выдерживает давление на разрыв от 7 000 кПа до 10 000 кПа.
- Шланг подачи воды с двойными стенками ② состоит из герметичного внутреннего шланга и защитной оболочки. В случае протечки воды из внутреннего шланга она поступает по защитной оболочке в поддон стиральной машины ③. Поплавковый выключатель срабатывает, и электромагнитные клапаны закрываются. Дальнейший подвод воды блокируется, находящаяся в баке вода откачивается сливным насосом.

Монтаж

Электроника ⑤ и защита от перелива воды у стиральной машины

- Защита от вытекания воды
При негерметичности вытекающая вода собирается в поддоне, встроенном в дно ③. Благодаря наличию поплавкового выключателя ④ происходит отключение электромагнитных клапанов ①. Дальнейшее поступление воды будет заблокировано; вода, находящаяся в баке, будет откачана.
- Защита от перелива воды
При повышении уровня воды выше определенного значения включается сливной насос ⑥, и вода откачивается под контролем электроники.
При неоднократном бесконтрольном повышении уровня воды сливной насос ⑥ включается на длительное время, и стиральная машина сообщает о неполадке, что сопровождается звуковым сигналом.

Сливной шланг

Сливной шланг защищен системой вентиляции. Это препятствует нежелательному сливу всей жидкости из стиральной машины при откачивании воды.

Залив воды

 Опасность для здоровья и риск повреждений из-за загрязнённой воды, поступающей в прибор.

Качество поступающей в прибор воды должно соответствовать действующим в стране, где эксплуатируется стиральная машина, нормам и требованиям к холодной питьевой воде.

Всегда подключайте стиральную машину к системе подачи холодной питьевой воды.

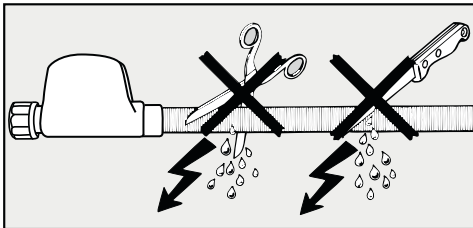

 Опасность поражения электрическим током.

В заливном шланге имеется электрический кабель, находящийся под напряжением.

Никогда не монтируйте заливной шланг в месте, где образуются брызги воды, например, в ванной или душе.

Стиральная машина может быть подключена к водопроводу без системы защиты от обратного тока, так как она изготовлена согласно действующим нормам.

Давление в водопроводе должно составлять от 100 до 1 000 кПа. Если давление выше 1 000 кПа, необходимо установить редукционный клапан.

Для подключения необходим запорный вентиль с наружной соединительной резьбой $\frac{3}{4}$ ". При отсутствии такового подключение стиральной машины к бытовому водопроводу разрешается выполнять только аттестованным слесарем-сантехником.

Резьбовое соединение находится под давлением водопроводной воды.

Поэтому проверьте, медленно открывая водопроводный кран, насколько герметично соединение. При необходимости измените положение уплотнения и подтяните резьбовое соединение.

Стиральная машина не предназначена для подключения к горячему водоснабжению.

Не подключайте стиральную машину к горячему водоснабжению.

Техническое обслуживание

В случае замены используйте только систему **Waterproof Miele**.

Монтаж

 Повреждения вследствие наличия загрязнений в воде.

Для защиты электромагнитных клапанов от механических примесей стиральная машина оснащена сетчатым фильтром в накидной гайке защитного корпуса у шланга подачи воды.

Не удаляйте этот фильтр.

Дополнительная принадлежность: удлинитель шланга

В качестве принадлежности в точках продаж Miele или в сервисной службе Miele можно приобрести шланг в металлической оплётке длиной 1,5 м.

Этот шланг протестирован на рабочее давление до 14.000 кПа и может использоваться в качестве гибкого удлинителя водопроводной линии.

Слив воды

Моющий раствор откачивается сливным насосом с высотой подачи до 1 м. Чтобы слив воды проходил беспрепятственно, шланг должен быть проложен без перегибов и не натянут.

При необходимости длину сливного шланга можно увеличить до 5 м. Принадлежность для этого можно приобрести в фирменных магазинах или сервисной службе Miele.

При высоте слива более 1 м (максимальная высота подачи 1,8 м) в фирменных магазинах или сервисной службе Miele необходимо приобрести другой сливной насос для замены с помощью сервисной службы.

При высоте слива от 1,8 м длина шланга может быть увеличена до 2,5 м. Принадлежность для этого можно приобрести в фирменных магазинах или сервисной службе Miele.

Возможные варианты слива воды:

1. Подвешивание сливного шланга на край мойки или раковины:

Обратите внимание:

- Закрепите шланг во избежание соскальзывания!
- Если вода откачивается в раковину, то следите за тем, чтобы она стекала достаточно быстро. Иначе есть опасность, что вода перетечёт через край или часть откачанной воды попадёт обратно в стиральную машину.

2. Подсоединение к пластиковой сточной трубе с помощью резиновой муфты (сифон при этом не обязателен).

3. Слив в полу (водосток).

4. Подсоединение к раковине с помощью пластикового nipples.

Обратите внимание:

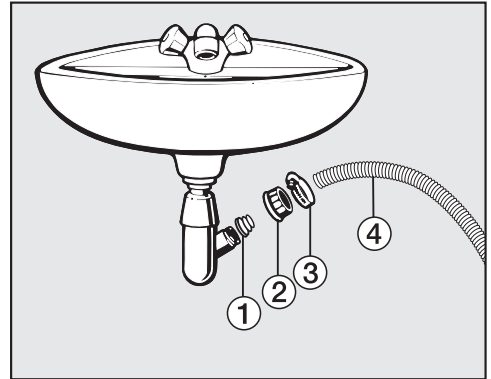

- ① Адаптер
- ② Накладная гайка раковины
- ③ Хомут шланга
- ④ Конец шланга

- Установите на сифон раковины адаптер ① с накладной гайкой ②.
- Вставьте конец сливного шланга ④ в адаптер ①.
- Затяните отверткой до отказа хомут шланга ③ непосредственно за накладной гайкой.

Монтаж

Подключение к электросети

Стиральная машина оснащена электрическим кабелем с евровилкой для подключения к розетке с заземляющим контактом.

После установки стиральной машины должен оставаться свободным доступ к розетке. Если это невозможно, обеспечьте установку при монтаже устройства отключения от сети для каждого полюса.

 Опасность пожара из-за перегрева.

Подключение стиральной машины к сети с помощью многоместных розеток или удлинителей может привести к перегрузке кабеля.

В целях безопасности не используйте многоместные розетки или удлинители.

Для подключения необходима стационарная электропроводка с заземлением, выполненная в соответствии с требованиями VDE 0100.

Повреждённый сетевой кабель должен заменяться только специальным кабелем того же типа (можно приобрести в сервисной службе Miele). В целях обеспечения безопасности замена кабеля должна проводиться только квалифицированным специалистом или специалистом сервисной службы Miele.

Информация о токопотреблении и номинале предохранителя указана на типовой табличке. Сравните данные, приведённые на типовой табличке, с параметрами электросети.

В случае сомнений проконсультируйтесь со специалистом по электро-монтажу.

Стиральную машину нельзя подключать к инвертерным источникам питания, которые применяются при автономном электроснабжении, например, при использовании солнечной энергии. Иначе при включении прибора при пиковом напряжении может произойти их защитное отключение. Электроника прибора может быть повреждена.

Технические характеристики

Высота	850 мм
Ширина	596 мм
Глубина	643 мм
Глубина при открытой дверце	1.077 мм
Высота для встраивания под столешницу	850 мм
Ширина для встраивания под столешницу	600 мм
Вес	прим. 96 кг
Загрузка	9 кг сухого белья
Напряжение питающей сети	См. типовую табличку
Общая потребляемая мощность	См. типовую табличку
Предохранитель	См. типовую табличку
Параметры расхода	см. главу «Параметры расхода»
Минимальное гидравлическое давление	100 кПа (1 бар)
Максимальное гидравлическое давление	1000 кПа (10 бар)
Длина шланга подачи воды	1,60 м
Длина сливного шланга	1,50 м
Длина сетевого кабеля	2,00 м
Максимальная высота сливного отверстия	1,00 м
Максимальная длина сливного шланга	5,00 м
Светодиодная подсветка	Класс 1
Нормативная маркировка	См. типовую табличку
Диапазон частот	2,4000 гигагерц – 2,4835 гигагерц
Максимальная излучаемая мощность	< 100 мВт
Потребляемая мощность в выключенном состоянии	0,1 Вт
Потребляемая мощность в невыключенном состоянии	3,0 Вт
Класс энергетической эффективности	A

Параметры расхода

	°C	Загрузка кг	Электро- энергия кВт ч	Вода Литры	Продолжи- тельность Ч.:мин.	Остаточ- ная влаж- ность %
Хлопок	90	9,0	2,6	65	2:29	50
	60	9,0	1,45	65	2:29	50
	60	4,5	1,10	52	2:19	50
	⊲60°C*	9,0	0,74	54	2:59	44
	⊲60°C*	4,5	0,55	49	2:59	44
	40	9,0	1,03	75	2:39	46
	40	4,5	0,70	52	2:29	46
	⊲40°C*	4,5	0,35	42	2:59	44
	20	9,0	0,40	75	2:39	46
Смешанная	30	4,0	0,34	52	1:59	30
Тонкое бельё	30	3,0	0,20	40	1:09	–
Шерсть 	30	2,0	0,23	35	0:39	–
Автоматическая +	40	6,0	0,60	59	1:59	–
QuickPowerWash	40	4,0	0,58	40	0:49	–
Экспресс 20 ¹	40	3,5	0,33	30	0:20	–
Сорочки ²	60	2,0	0,66	40	1:31	–

1 Опция *Короткая* активирована

2 Опция *Лёгкое разглаживание* деактивирована

Параметры расхода могут отличаться от приведенных значений в зависимости от давления и жесткости воды, температуры заливаемой воды, комнатной температуры, вида и количества белья, перепадов напряжения в электросети и выбранных опций.

Параметры расхода, показываемые с помощью функции EcoFeedback, могут отличаться от приведенных здесь значений. Эти отличия являются конструктивно обусловленными допусками; также они связаны с условиями в месте установки, например, колебаниями давления в водопроводной сети, сетевым напряжением и его перепадами.

Указание для сравнительных испытаний

* тестовая программа по норме EN 60456 и установление данных энергопотребления для наклейки согласно распоряжению 1061/2010

При проведении сравнительных испытаний дозирование TwinDos должно быть выключено.

При использовании способа стирки *PowerWash* температуры, измеренные температурным датчиком в баке во время фазы нагрева, выше фактической температуры стирки.

Измеряемая там температура **не** отражает температуру в белье.

Установки

С помощью установок вы можете настроить электронику стиральной машины при изменении требований к её работе.

Изменить установки можно в любое время.

Вызов настроек

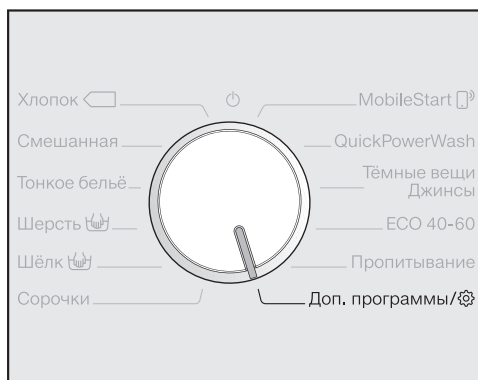

- Поверните переключатель программ в положение *Доп. программы*.



- Касайтесь сенсорных кнопок ∇/Δ , пока на дисплее не появится:



- Подтвердите выбор нажатием сенсорной кнопки *OK*.



Теперь вы находитесь в подменю *Установки*.

Выбор настроек

- Касайтесь сенсорных кнопок ∇/Δ , пока нужная установка не отобразится на дисплее.
 - Сенсорная кнопка ∇ передвигает список для выбора значений вниз.
 - Сенсорная кнопка Δ передвигает список для выбора значений вверх.
- Коснитесь сенсорной кнопки *OK*, чтобы изменить отображаемую установку.

Изменение установки

- С помощью сенсорных кнопок ∇/Δ можно выбрать различные опции установки.

Выбранная установка обозначается галочкой \checkmark .

- Активируйте выбор на дисплее касанием сенсорной кнопки *OK*.

Выход из меню установок

- Поверните переключатель выбора программ.

Язык

Текстовые сообщения могут выводиться на дисплей на различных языках.

Знак флажка  за словом Язык будет служить вам ориентиром, если вы установите язык, который не понимаете.

Выбранный язык сохраняется.

TwinDos

Вы можете назначить используемый вид моющего средства и дозировку и проверить уровень наполнения картриджей с моющим средством UltraPhase 1 и UltraPhase 2.

Изменить дозиров.

Заданные значения дозировки моющих средств в отсеках ① и ② могут быть проверены и откорректированы.

Провер. ур. наполн.

Эта функция доступна, только когда используются средства UltraPhase 1 и 2.

Уровень наполнения отображается в виде диаграммы с делениями.

Индикация функционирует правильно только при выполнении следующих условий:

1. Установлены новые (полные) картриджи.
2. Картриджи не должны выниматься из стиральной машины после их установки.

Совет: Уровень наполнения можно откорректировать через мобильное приложение Miele@mobile.

Выбрать мощ. ср.

Если вы хотите дозировать с помощью системы TwinDos другое средство, а не UltraPhase 1 и 2, вам понадобятся многоразовые ёмкости TwinDos (дополнительно приобретаемая принадлежность).

Использовать средства UltraPhase 1 и 2 можно только вместе. Поэтому при выборе другого моющего средства автоматически удаляется настройка для другого отсека.

Могут быть использованы следующие средства:

- Универ. мощ. ср.
- Ср-во делик. ткан.
- Ср-во шер./делик.
- Кондиционер
- никакое средство

Используйте только жидкие моющие средства, по консистенции схожие с UltraPhase 1 и 2.

Учитывайте информацию производителя по дозировке, указанную на упаковке средства.

- Укажите соответствующую дозировку выбранного средства. Вы увидите всю необходимую информацию по установкам на дисплее.

Совет: При выборе опции никакое средство перестанет функционировать соответствующий отсек системы TwinDos.

Установки

Степ. загрязнения

Вы можете установить, какая степень загрязнения предварительно задана для сенсорной кнопки .

Опции для выбора:

- легкая
- нормал. (заводская установка)
- сильная

Громкость зуммера

Зуммер оповещает вас звуковым сигналом об окончании программы. Звук зуммера можно сделать громче или тише.

Опции для выбора

- выкл.
- ■■■■■■■■ (тихо)
- ■■■■■■■■ (громко) (заводская установка)

Звук нажатия кноп.

Касание сенсорных кнопок подтверждается звуковым сигналом.

Опции для выбора

- выкл.
- ■■■■■■■■ (тихо)
- ■■■■■■■■ (заводская установка)
- ■■■■■■■■ (громко)

Звук. приветствие

Вы можете установить громкость звукового приветствия на один из 7 уровней.

Опции для выбора

- выкл.
- ■■■■■■■■ (тихо)
- ■■■■■■■■ (заводская установка)
- ■■■■■■■■ (громко)

Расход

Здесь вы можете увидеть сохранённые в памяти прибора данные по расходу электроэнергии и воды.

Опции для выбора

- Последн. программа
Индикация расхода в последней выполненной программе стирки.
- Общий расход
Индикация суммированных значений расхода электроэнергии и воды в последних программах.
- Функция обнуления
Суммированные значения расхода электроэнергии и воды обнуляются.

PIN-код

С помощью PIN-кода можно защитить стиральную машину от использования другими лицами.

Опции для выбора

- активировать
При активированной функции запроса PIN-кода после включения стиральной машины следует ввести код, чтобы ею можно было пользоваться.
PIN-код, установленный на заводе: 125.
- изменить
Вы можете задать собственный трёхзначный PIN-код.

 Не забудьте новый PIN-код. Без PIN-кода стиральную машину сможет разблокировать только специалист сервисной службы Miele.
Запишите новый PIN-код.

- деактивировать
Стиральной машиной можно снова пользоваться без ввода PIN-кода. Появляется только в том случае, если перед этим PIN-код был активирован.

Единицы измерения

Температура может указываться в °C/по Цельсию или в °F/по Фаренгейту.

Заводская установка – градусы °C/по Цельсию.

Яркость

Можно настроить яркость дисплея, сенсорных кнопок и приглушённых сенсорных кнопок.

Опции для выбора

- Дисплей
Управляет яркостью дисплея.
 - ■■■■■■■■ (тёмный)
 - ■■■■■■■■ (светлый) (заводская установка)
- Кнопки активны
Управляет яркостью активированных сенсорных кнопок.
 - ■■■■■■■■ (тёмный)
 - ■■■■■■■■ (заводская установка)
 - ■■■■■■■■ (светлый)
- Кнопки не активны
Управляет яркостью сенсорных кнопок, которые можно активировать.
 - ■■■■■■■■ (тёмный)
 - ■■■■■■■■ (заводская установка)
 - ■■■■■■■■ (светлый)

Совет: Обратите внимание на то, чтобы хорошо различалась яркость активированных и приглушённых сенсорных кнопок. Существенная разница в яркости облегчает управление.

Установки

Режим выкл. диспл.

Для экономии электроэнергии подсветка дисплея и сенсорных кнопок выключается. Сенсорная кнопка Старт/Добавить бельё медленно мигает.

Опции для выбора

- вкл. (заводская установка)
Подсветка отключится через 10 минут.
- вкл. (не в тек. прог.)
Подсветка остаётся включённой во время выполнения программы. Через 10 минут после завершения программы подсветка выключается.
- выкл.
Подсветка остаётся включённой.

Информ. о програм.

Вы можете выбрать, какая информация должна кратковременно отображаться на дисплее после выбора программы.

Опции для выбора

- Название прог.
Дисплей показывает несколько секунд название программы.
- Назв. и макс. загр. (заводская установка)
Дисплей показывает несколько секунд название программы и максимальную загрузку.
- выкл.
Дисплей показывает сразу после выбора программы основную индикацию с данными температуры, скорости отжима и длительности программы.

Память

Стиральная машина запоминает последние выбранные настройки программы стирки (температуру, скорость отжима и некоторые опции) после запуска программы.

При повторном выборе программы стирки машина показывает сохранённые установки.

В заводской настройке функция памяти деактивирована.

Доп.вр.пред.стир.Х.

Если у вас есть особые требования к предварительной стирке, то вы можете увеличить основное время для этой функции, составляющее 25 минут.

Опции для выбора

- без увелич. (заводская установка)
Предварительная стирка длится 25 минут.
- + 6 мин.
Предварительная стирка длится 31 минуту.
- + 9 мин.
Предварительная стирка длится 34 минуты.
- + 12 мин.
Предварительная стирка длится 37 минут.

Время замачивания

Вы можете установить продолжительность замачивания от 30 минут до 6 часов.

Вы можете задавать продолжительность с шагом в 30 минут. При выборе опции *Замачивание* процесс будет выполняться в течение заданного времени.

Заводская установка длительности составляет 0:30 ч..

Щадящий режим

При активированном щадящем режиме барабан будет вращаться с замедленным ритмом. Таким образом при щадящем режиме можно стирать слабозагрязнённые текстильные изделия.

Щадящий режим можно активировать для программ *Хлопок* и *Смешанная*.

В заводской настройке щадящий режим деактивирован.

Снижение температ.

В областях, расположенных высоко над уровнем моря, вода имеет более низкую точку кипения. Miele рекомендует, начиная с высоты над уровнем моря 2 000 м и более, включать функцию понижения температуры, чтобы избежать кипения воды. Максимальная температура будет понижена до 80 °C, даже если выбрана более высокая температура.

В заводской настройке функция понижения температуры деактивирована.

Больше воды

Можно выбрать, какая функция будет скрываться под опцией *Больше воды*.

Опции для выбора

- Добавить воду (заводская установка)
Уровень воды повышается во время стирки и полоскания.
- Доп. цикл полоск.
Выполняется дополнительный цикл полоскания.
- Доб.вод.+доп.пол.
Повышение уровня воды при стирке и полоскании и дополнительный цикл полоскания

Уров. для Бол. воды

Вы можете повысить уровень воды для опции *Больше воды*, выбрав одну из 4 ступеней.

Уровни

- стандарт. (заводская установка)
- плюс ∅
- плюс ∅∅
- плюс ∅∅∅

Установки

Макс. воды полоск.

Для аллергиков хорошее качество полоскания особенно важно.

Уровень воды при полоскании установлен на максимальное значение. Расход воды повышается.

В заводской настройке максимальный уровень воды полоскания деактивирован.

Охлаж. моющ. раств.

В конце основной стирки в барабан подаётся дополнительное количество воды для охлаждения моющего раствора.

Охлаждение моющего раствора происходит при выборе программы *Хлопок* с температурой 70 °С и выше.

Охлаждение моющего раствора необходимо активировать:

- При навешивании сливного шланга в раковину, чтобы предотвратить опасность ошпаривания.
- Если сточные трубы в здании не соответствуют стандарту DIN 1986.

В заводской настройке функция охлаждения моющего раствора деактивирована.

Низкое давл. воды

При давлении воды менее 100 кПа (1 бар) стиральная машина прерывает программу и показывает сообщение об ошибке *Подача воды*. См. .

Программируемая функция *Низкое давл. воды* регулирует макс. период времени до прерывания программы из-за низкого давления воды в приборе. Если давление в месте установки невозможно повысить, то с помощью этой программируемой функции можно отсрочить момент прерывания программы.

В заводской настройке функция «Низкое давление воды» деактивирована.

Защита от сминания

Защита от сминания снижает образование складок у белья после окончания программы.

После завершения программы барабан вращается ещё максимум 30 минут. Дверцу стиральной машины можно разблокировать в любое время касанием сенсорной кнопки *Старт/Добавить бельё* и затем открыть.

В заводской настройке функция защиты от сминания активирована.

Miele@home

Активируйте подключение вашей стиральной машины к домашней сети Wi-Fi.

Следующие пункты могут появиться в подменю:

Установка соедин.

Это сообщение появляется только в том случае, если стиральная машина ещё не соединена с сетью Wi-Fi.

Описание настройки вы найдёте в главе «Ввод в эксплуатацию».

Деактивировать (отображается, если система Miele@home активирована)

Функция Miele@home остаётся настроенной, функция Wi-Fi выключается.

Активировать (отображается, если система Miele@home деактивирована)

Функция Wi-Fi снова включается.

Статус соединения (отображается, если система Miele@home активирована)

Отображаются следующие данные:

- качество приёма Wi-Fi
- название сети
- IP-адрес

Установить снова (отображается, если настроено)

Сброс регистрации Wi-Fi (сеть) для немедленного установления нового соединения.

Восстан. зав. настр. (отображается, если настроено)

- Wi-Fi выключается.
- Соединение с Wi-Fi сбрасывается до заводской настройки.

Сбросьте конфигурацию сети стиральной машины в случае её утилизации или продажи, а также при вводе в эксплуатацию использовавшейся ранее машины. Только указанный способ обеспечит удаление личных данных и блокировку доступа к стиральной машине для бывшего владельца.

Чтобы снова использовать функцию Miele@home, необходимо создать новое соединение.

Установки

Дистан. управление

Настройка Дистан. управление отображается только в том случае, если настройка Miele@home выполнена и активирована.

Если вы установили приложение Miele@mobile на своём мобильном устройстве, то вы сможете дистанционно узнать статус выполнения программы, запустить стиральную машину и управлять ею с помощью программы *MobileStart*.

Вы можете выключить настройку Дистан. управление, если вы больше не захотите управлять стиральной машиной с помощью мобильного устройства.

Прерывание программы может также осуществляться через мобильное приложение, если не включено Дистан. управление.

Кнопкой «Отсрочка старта» установите период времени, до которого вы хотели бы запустить стиральную машину, и активируйте отсрочку старта (см. главу «Отсрочка старта/ SmartStart»).

Работу стиральной машины можно запустить в течение заданного периода с помощью отправленного вами сигнала.

Если до самого позднего из возможных момента запуска не будет отправлен сигнал, стиральная машина начнёт работать автоматически.

В заводской настройке дистанционное управление активировано.

SmartGrid

Настройка SmartGrid отображается только в том случае, если настройка Miele@home выполнена и активирована.

Эту функцию можно использовать для автоматического запуска стиральной машины в то время, когда действуют самые экономичные тарифы на электроэнергию.

При активации SmartGrid сенсорная кнопка *Отсрочка старта* контролирует новую функцию. Кнопкой «Отсрочка старта» вы устанавливаете SmartGrid. Стиральная машина при этом запускается в заданный вами промежуток времени через сигнал, передаваемый вашим предприятием энергоснабжения.

Если до самого позднего из возможных момента запуска не будет передан сигнал предприятием энергоснабжения, стиральная машина начнёт работать автоматически (см. главу «Отсрочка старта»).

В заводской настройке функция SmartGrid деактивирована.

RemoteUpdate

Пункт меню RemoteUpdate отображается и доступен для выбора только в том случае, если выполнены условия для использования функции Miele@home (см. главу «Ввод в эксплуатацию», раздел «Miele@home»).

Функция RemoteUpdate позволяет обновить программное обеспечение вашей стиральной машины. Если для вашей стиральной машины доступно обновление, оно будет загружено стиральной машиной автоматически. Установка обновления происходит не автоматически, его запуск необходимо выполнять вручную.

Если обновление не было установлено, вы можете пользоваться стиральной машиной как обычно. Тем не менее, компания Miele рекомендует устанавливать обновления.

Включение/выключение

В заводской настройке функция RemoteUpdate включена. Доступное обновление загружается автоматически, вам необходимо запустить его вручную.

Выключите RemoteUpdate, если вы хотите, чтобы обновления не загружались автоматически.

Выполнение обновлений RemoteUpdate

Информация о содержании и объёме обновления предоставляется в мобильном приложении Miele@mobile.

Если доступно обновление, на дисплее вашей стиральной машины появляется сообщение об этом.

Вы можете сразу установить обновление или отложить установку на более поздний срок. Тогда на дисплее стиральной машины при каждом включении будет появляться напоминание.

Если вы не хотите устанавливать обновление, выключите функцию RemoteUpdate.

Установка обновлений может длиться несколько минут.

При установке RemoteUpdate нужно обратить внимание на следующее:

- Если сообщение не пришло, обновление отсутствует.
- Установленное обновление нельзя отменить.
- Не выключайте стиральную машину в ходе установки обновления. В противном случае процесс установки прервётся и обновление не установится.
- Некоторые обновления программного обеспечения могут проводиться только специалистами сервисной службы Miele.

Моющие средства и средства по уходу за техникой

Для этой стиральной машины Вы можете приобрести моющие средства, средства для ухода за бельем, специальные добавки и средства по уходу за техникой. Вся продукция совместима со стиральными машинами Miele.

Эту и другую продукцию Вы можете заказать в интернет-магазине. Ее можно также купить в сервисной службе или точках продаж Miele.

Интернет-магазин Miele

www.miele-shop.ru

Моющее средство

Miele UltraPhase 1 и 2

- 2-компонентное средство для стирки цветного и белого белья
- яркое цветное и ослепительно белоснежное бельё
- эффективное удаление пятен даже при низких температурах

UltraWhite (стиральный порошок)

- превосходные результаты стирки при 20/30/40/60/95 °C
- эффективная формула с активным кислородом для идеальной белизны
- эффективное удаление пятен даже при низких температурах

UltraColor (жидкое моющее средство)

- превосходные результаты стирки при 20/30/40/60 °C
- с формулой защиты цвета для ярких красок
- эффективное удаление пятен даже при низких температурах

WoolCare средство для деликатных тканей (жидкое моющее средство)

- для стирки изделий из шерсти, шелка и деликатных тканей
- содержит специальный защитный комплекс из пшеничного протеина с формулой защиты цвета
- превосходные результаты стирки при 20/30/40/60 °C

Моющие средства и средства по уходу за техникой

Специальные моющие средства

Вы можете приобрести специальные моющие средства в виде капсулы для удобного порционного дозирования.

Капсулы Sport

- для изделий из синтетики
- нейтрализует неприятные запахи благодаря содержанию абсорбента
- предотвращает возникновение зарядов статического электричества
- сохраняет форму и воздухопроницаемость синтетических тканей

Капсулы DownCare

- для изделий с наполнением из пуха
- сохраняет эластичность и воздухопроницаемость пуховых изделий
- ланолин для эффективной стирки и бережного ухода
- Пуховые изделия не образуют комков и остаются воздушными

Капсулы WoolCare

- Средство для стирки изделий из шерсти и деликатных тканей
- специальный комплекс из пшеничных протеинов для ухода за тканью
- технология защиты ткани для предотвращения появления катышков
- формула защиты цвета для бережной стирки

Капсулы CottonRepair

- Специальное средство для стирки хлопковых тканей
- обеспечивает видимое восстановление волокон ткани всего за одну стирку
- специально разработанная формула Miele с технологией Novozymes
- удаляет катышки и восстанавливает интенсивность и яркость цветов
- использовать 1–2 раза в год в зависимости от типа ткани

Моющие средства и средства по уходу за техникой

Средства по уходу за текстильными изделиями

Эти средства ухода предлагаются в виде капсул для удобного порционного дозирования.

Капсулы кондиционера

- Кондиционер для свежего запаха белья
- чистота, приятный запах и глубокое очищение
- для придания белью приятной мягкости
- предотвращает возникновение зарядов статического электричества

Специальные добавки

Добавки предлагаются в виде капсул для удобного порционного дозирования.

Капсулы Booster

- Пятновыводитель для эффективного удаления пятен
- энзимная технология для удаления особо стойких загрязнений
- для белого и цветного белья
- для превосходных результатов стирки даже при низких температурах

Уход за прибором

TwinDosCare

- Чистящее средство для системы дозирования TwinDos
- необходимо применять перед длительным перерывом в использовании (не менее 2-х месяцев)
- необходимо применять перед сменной моющего средства

Средство для удаления накипи

- удаляет сильные отложения накипи
- мягкое и бережное действие благодаря натуральной лимонной кислоте
- защищает нагревательные элементы, барабаны и другие детали

IntenseClean

- для гигиенической чистоты в стиральных машинах
- удаляет жировые отложения, бактерии и неприятные запахи
- эффективная основательная очистка

Таблетки для смягчения воды

- уменьшенная дозировка моющего средства при стирке в жёсткой воде
- на белье остаётся меньше моющего средства
- меньше химических веществ в сливной воде за счёт снижения количества моющего средства

Уважаемый покупатель!

Гарантийный срок на бытовую технику, ввезенную на территорию страны приобретения через официальных импортеров составляет 24 месяца, при условии использования изделия исключительно для личных, семейных, домашних и иных нужд, не связанных с осуществлением предпринимательской деятельности.

На аксессуары и запасные части, приобретаемые отдельно, не в составе основного товара, гарантийный срок не устанавливается.

Гарантийный срок исчисляется с даты передачи товара покупателю. Пожалуйста, во избежание недоразумений, сохраняйте документы, подтверждающие передачу товара (товарные накладные, товарные чеки и иные документы, подтверждающие передачу товара в соответствии с требованиями действующего законодательства) и предъявляйте их сервисным специалистам при обращении за гарантийным обслуживанием.

В течение гарантийного срока Вы можете реализовать свои права на безвозмездное устранение недостатков изделия и удовлетворение иных установленных законодательством требований потребителя в отношении качества изделия, при условии использования изделия по назначению и соблюдения требований по установке, подключению и эксплуатации изделия, изложенных в настоящей инструкции.

В случае выполнения подключения третьими лицами сохраняйте документы, свидетельствующие об оплате и выполнении услуг по установке и подключению.

Внимание! Каждое изделие имеет уникальный заводской номер. Заводской номер позволяет установить дату производства изделия и его комплектацию. Называйте заводской номер изделия при обращении в сервисную службу Miele, это позволит Вам получить более быстрый и качественный сервис.

В случае устранения сервисной службой Miele неполадок оборудования в период действия гарантийного срока посредством замены детали указанного оборудования, клиент обязан вернуть представителю сервисной службы демонтированную деталь по окончании ремонта (в момент устранения неполадки оборудования).

Сервисная служба Miele оставляет за собой право отказать в гарантийном обслуживании в случаях:

- Обнаружения механических повреждений товара;
- Неправильного хранения и/или небрежной транспортировки;
- Обнаружения повреждений, вызванных недопустимыми климатическими условиями при транспортировке, хранении и эксплуатации;
- Обнаружения следов воздействия химических веществ и влаги;
- Несоблюдения правил установки и подключения;
- Несоблюдения требований инструкции по эксплуатации;
- Обнаружения повреждений товара в результате сильного загрязнения;
- Обнаружения повреждений в результате неправильного применения моющих средств и расходных материалов или использования не рекомендованных производителем средств по уходу;
- Обнаружения признаков разборки, ремонта и иных вмешательств лицами, не имеющими полномочий на оказание данных услуг;
- Включения в электрическую сеть с параметрами, не соответствующими требованиям ГОСТ, ДСТУ;
- Повреждений товара, вызванных животными или насекомыми;
- Противоправных действий третьих лиц;

Гарантия качества товара

- Действий непреодолимой силы (пожара, залива, стихийных бедствий и т.п.);
- Нарушения функционирования товара вследствие попадания во внутренние рабочие объемы посторонних предметов, животных, насекомых и жидкостей.

Гарантийное обслуживание не распространяется на:

- работы по регулировке, настройке, чистке и прочему уходу за изделием, оговоренные в настоящей Инструкции по эксплуатации;
- работы по замене расходных материалов (элементов питания, фильтров, лампочек освещения, мешков-пылесборников, и т.д.), оговоренные в настоящей Инструкции по эксплуатации.

Недостатками товара не являются:

- запаха нового пластика или резины, издаваемый товаром в течение первых дней эксплуатации;
- изменение оттенка цвета, глянца частей оборудования в процессе эксплуатации;
- шумы (не выходящие за пределы санитарных норм), связанные с принципами работы отдельных комплектующих изделий, входящих в состав товара:
 - вентиляторов
 - масляных/воздушных доводчиков дверей
 - водяных клапанов
 - электрических реле
 - электродвигателей
 - ремней
 - компрессоров
- шумы, вызванные естественным износом (старением) материалов:
 - потрескивания при нагреве/охлаждении
 - скрипы
 - незначительные стуки подвижных механизмов
- необходимость замены расходных материалов и быстроизнашивающихся частей, пришедших в негодность в результате их естественного износа.

Сервисные центры Miele

Сервисная сеть Miele включает в себя собственные сервисные центры в Москве, Санкт-Петербурге, Киеве и Алматы, региональных сервисных специалистов Miele и партнерские сервисные центры в регионах. Со списком городов, в которых представлен сервис Miele, Вы можете ознакомиться на интернет-сайте компании:

- для России: www.miele.ru
- для Украины: www.miele.ua
- для Казахстана: www.miele.kz

В случае необходимости сервисной поддержки просим обращаться по телефонам "Горячей линии", указанным на странице **Контактная информация о Miele**.

Контактная информация о Miele

По всем вопросам, связанным с приобретением техники, приобретением дополнительных принадлежностей и расходных материалов, а также в случае необходимости сервисной поддержки просим обращаться по телефону "Горячей линии".

Российская Федерация

Горячая линия для РФ 8-800-200-29-00 (звонок бесплатный на всей территории РФ)

E-mail: service@miele.ru

Internet: www.miele.ru

Адрес ООО Миле СНГ

125284 Москва,

Ленинградский проспект, 31А, стр.1,

этаж 8, помещение I, комната 1

Адрес филиала ООО Миле СНГ в г. Санкт-Петербурге

197046 Санкт-Петербург

Петроградская наб., 18 а

Украина

ООО « Миле »

ул. Жиланская 48, 50А, Киев, 01033 БЦ « Прайм »

Тел. 0 800 500290 (звонок со стационарного телефона на территории Украины бесплатный)

(044) 496 03 00

Факс (044) 494 22 85

E-mail: info@miele.ua

Internet: www.miele.ua

Республика Казахстан

ТОО « Миле »

050059, г. Алматы Проспект Аль-Фараби, 13

Тел. (727) 311 11 41

Факс (727) 311 10 42

Горячая линия 8-800-080-53-33

E-mail: info@miele.kz

Internet: www.miele.kz

Другие страны СНГ

По всем вопросам приобретения дополнительных принадлежностей и расходных материалов, а также в случае необходимости сервисной поддержки, просим обращаться к продавцу, у которого Вы приобрели это изделие.

Внимание!

Условия гарантии в данных странах (в силу местного законодательства) могут быть иными. Уточнить условия гарантии можно у продавца.

Контактные данные продавцов в странах СНГ можно получить в контактном центре

ООО Миле СНГ

Тел. + 7 (495) 745 89 90

Факс + 7 (495) 745 89 84

E-mail: info@miele.ru

Miele

Производитель:

Миле & Ци. КГ, Карл-Миле-Штрассе, 29, 33332 Гютерсло, Германия
Miele & Cie. KG, Carl-Miele-Straße 29, 33332 Gütersloh, Deutschland

Изготовлено на заводе:

Миле & Ци. КГ, Карл-Миле-Штрассе, 29, 33332 Гютерсло, Германия
Miele & Cie. KG, Carl-Miele-Straße 29, 33332 Gütersloh, Deutschland

Импортеры:

Уполномоченный представитель
производителя на территории РФ:
ООО Миле СНГ
Российская Федерация и страны СНГ
125284 Москва,
Ленинградский пр-т, д. 31а, стр. 1,
этаж 8, помещение I, комната 1
Телефон: (495) 745 8990
8 800 200 2900
Телефакс: (495) 745 8984

Internet: www.miele.ru
E-mail: info@miele.ru

ТОО Миле
Казахстан
050059, г. Алматы
Проспект Аль-Фараби, 13
Тел. (727) 311 11 41
8-800-080-53-33
Факс (727) 311 10 42

ООО «Миле»

ул. Жилинская 48, 50А
01033 Киев, Украина

Телефон: + 38 (044) 496 0300
Телефакс: + 38 (044) 494 2285

Internet: www.miele.ua
E-mail: info@miele.ua



EAC

WWI 860 WPS

ru-RU, UA, KZ

M.-Nr. 11 434 070 / 00