

Руководство пользователя

PANTUM

WWW.PANTUM.COM

Pantum CM1100 Series

Цветной лазерный многофункциональный принтер (FB модель)



Перед использованием принтера рекомендуется внимательно ознакомиться с данным Руководством

Предисловие

Добро пожаловать в мир продуктов Pantum!

Мы благодарим вас за выбор продуктов Pantum!

Для защиты ваших интересов внимательно ознакомьтесь со следующими инструкциями.

Правовые вопросы

Товарный знак

Pantum и логотип Pantum являются зарегистрированными товарными знаками Zhuhai Pantum Electronics Co.,Ltd.

Microsoft®, Windows®, Windows Server® и Windows Vista® являются товарными знаками корпорации Microsoft в США или других странах и регионах.

Apple, AirPrint and Mac are trademarks of Apple Inc., registered in the U.S. and other countries. Use of the Works with Apple badge means that an accessory has been designed to work specifically with the technology identified in the badge and has been certified by the developer to meet Apple performance standards.

Mopria®, the Mopria® Logo, and the Mopria Alliance™ word mark and logo are registered and/or unregistered trademarks and service marks of Mopria Alliance, Inc. in the United States and other countries. Unauthorized use is strictly prohibited.

Wi-Fi Direct, Wi-Fi Protected Setup (WPS), WPA, WPA2, and Wi-Fi Protected Access are marks of the Wi-Fi Alliance.

Права владения на названия программного обеспечения, упомянутого в данном руководстве пользователя, принадлежат соответствующим компаниям согласно их лицензионным соглашениям. Эти названия упоминаются исключительно для инструкций.

Все остальные упомянутые здесь продукты и торговые названия могут быть зарегистрированными товарными знаками, товарными знаками или знаками обслуживания соответствующих владельцев и упоминаются исключительно для инструкций.

Авторское право

Авторское право на это руководство пользователя принадлежит Zhuhai Pantum Electronics Co.,Ltd.

Запрещается копировать, переводить, изменять и передавать это руководство пользователя любыми средствами и в любой форме без предварительного письменного разрешения Zhuhai Pantum Electronics Co.,Ltd.

Версия: V1.0

Заявление об ограничении ответственности

Для повышения качества услуг, предоставляемых пользователям, Zhuhai Pantum Electronics Co.,Ltd. оставляет за собой право вносить изменения в это руководство пользователя.

Информация, изложенная в этом руководстве, может изменяться без предварительного уведомления.

Ответственность за любые повреждения, возникшие из-за несоблюдения требований этого руководства, возлагается на пользователей. При этом, кроме явных гарантий, предоставленных в руководстве или соглашении по обслуживанию, компания Zhuhai Pantum Electronics Co.,Ltd. не предоставляет никаких явных или подразумеваемых гарантий в

дополнение к настоящему руководству пользователя (в том числе в отношении содержания или слов).

Использование данного продукта для копирования, печати, сканирования определенных документов или изображений либо другие операции могут быть запрещены местным законодательством. Если вы не уверены в законности использования данного устройства для работы с определенными документами или изображениями, вы должны заранее проконсультироваться с юристом.

Устройство можно безопасно использовать только в нетропических климатических зонах на высоте не выше 2000 м над уровнем моря.

Меры безопасности

Отключите питание

Устройство должно быть расположено вблизи источников электропитания для обеспечения легкого отключения питания!

Безопасность при эксплуатации лазерного устройства

Лазерное излучение вредит здоровью человека. Поскольку лазерные компоненты полностью изолированы в принтере, лазерное излучение не распространяется наружу. Чтобы не подвергнуться воздействию лазерного излучения, не разбирайте принтер произвольным образом!

Принтер соответствует положениям свода федеральных нормативных актов США для лазерных продуктов класса 1. Принтер оснащен лазерным диодом класса III b, излучение которого не распространяется на другие лазерные компоненты.

Лазерные компоненты должны соответствовать требованиям свода Федеральных Правил США, 21 СФП 1040, ИЭК 60825-1.

Предостережения относительно безопасного использования

Прежде чем использовать принтер, обратите внимание на следующие предостережения относительно безопасности:

 Предупреждение	
 <p>Внутри принтера находится электрод под высоким напряжением. Перед тем как чистить принтер, убедитесь, что он отключен от сети!</p>	
 <p>Запрещается вставлять и вынимать из розетки вилку кабеля питания мокрыми руками —это может послужить причиной поражения электрическим током.</p>	
 <p>При печати термозакрепляющее устройство нагревается и какое-то время остается горячим. Прикоснувшись к нему (в показанной затемненной области), можно получить ожоги!</p>	
 <p>На термозакрепляющее устройство наклеена этикетка с предупреждением о высокой температуре. Не удаляйте и не повреждайте эту этикетку.</p>	

Информация по технике безопасности

Соглашение

ПРЕДУПРЕЖДЕНИЕ: Предупреждение указывает на потенциально опасную ситуацию, которая может привести к травмам.

Примечание: Примечание указывает информацию, которая может помочь вам или что-то, что может повредить аппаратное или программное обеспечение продукта.

Различные типы предупреждений включают:



ПРЕДУПРЕЖДЕНИЕ — ПОТЕНЦИАЛЬНАЯ ВОЗМОЖНОСТЬ ТРАВМИРОВАНИЯ: Указывает на риск травмирования.



ПРЕДУПРЕЖДЕНИЕ — РИСК УДАРА ЭЛЕКТРИЧЕСКИМ ТОКОМ: Указывает на риск получить удар электрическим током.



ПРЕДУПРЕЖДЕНИЕ — ГОРЯЧАЯ ПОВЕРХНОСТЬ: Указывает на риск ожога в случае прикосновения.



ПРЕДУПРЕЖДЕНИЕ — РИСК ОПРОКИДЫВАНИЯ: Указывает на риск опрокидывания.



ПРЕДУПРЕЖДЕНИЕ — РИСК ЗАЩЕМЛЕНИЯ: Указывает на риск защемления между движущимися деталями.



ПРЕДУПРЕЖДЕНИЕ — ЛОПАСТИ ВРАЩАЮЩЕГОСЯ ВЕНТИЛЯТОРА: Указывает на риск ранения движущимися лопастями вентилятора.

Заявления о товаре



ПРЕДУПРЕЖДЕНИЕ — ПОТЕНЦИАЛЬНАЯ ВОЗМОЖНОСТЬ ТРАВМИРОВАНИЯ:

Чтобы избежать риска возгорания или поражения электрическим током, подсоедините шнур питания к соответствующей номинальной и правильно заземленной электрической розетке, расположенной рядом с изделием и легкодоступной.



ПРЕДУПРЕЖДЕНИЕ — ПОТЕНЦИАЛЬНАЯ ВОЗМОЖНОСТЬ ТРАВМИРОВАНИЯ: Во избежание возгорания или поражения электрическим током используйте только шнур питания, поставляемый вместе с данным изделием, или разрешенную производителем замену.



ПРЕДУПРЕЖДЕНИЕ — ПОТЕНЦИАЛЬНАЯ ВОЗМОЖНОСТЬ ТРАВМИРОВАНИЯ: Не используйте изделие с удлинителями, удлинителями на несколько розеток или блоками бесперебойного питания. Эти типы аксессуаров с легкостью могут перегружены от лазерного принтера, что может привести к возгоранию, повреждению имущества или снижению производительности принтера.



ПРЕДУПРЕЖДЕНИЕ — ПОТЕНЦИАЛЬНАЯ ВОЗМОЖНОСТЬ ТРАВМИРОВАНИЯ: Не используйте это изделие со встроенным стабилизатором напряжения. Использование устройства защиты от перенапряжения может привести к возгоранию, повреждению имущества или снижению производительности принтера.



ПРЕДУПРЕЖДЕНИЕ — РИСК УДАРА ЭЛЕКТРИЧЕСКИМ ТОКОМ: Чтобы избежать риска удара электрическим током, не размещайте и не используйте изделие вблизи воды или влажных мест.



ПРЕДУПРЕЖДЕНИЕ — РИСК УДАРА ЭЛЕКТРИЧЕСКИМ ТОКОМ: Чтобы избежать риска удара электрическим током, не устанавливайте изделие или какие-либо его электрические, или кабельные соединения во время грозы.



ПРЕДУПРЕЖДЕНИЕ — ПОТЕНЦИАЛЬНАЯ ВОЗМОЖНОСТЬ ТРАВМИРОВАНИЯ: Не разрезайте, не скручивайте и не связывайте шнур электропитания, не надавливайте и не помещайте на него тяжелые предметы. Не подвергайте шнур питания истиранию или напряжению. Не заземляйте шнур электропитания между такими предметами, как мебель и стены. Если произойдет что-либо из перечисленного, это может привести к риску пожара или поражения электрическим током. Регулярно проверяйте шнур электропитания на наличие признаков подобных проблем. Перед осмотром шнура электропитания извлеките его из электрической розетки.



ПРЕДУПРЕЖДЕНИЕ — РИСК УДАРА ЭЛЕКТРИЧЕСКИМ ТОКОМ: Чтобы избежать риска поражения электрическим током, убедитесь в том, что все внешние соединения (например, Ethernet) установлены надлежащим образом в соответствующие порты со штепсельным контактом.



ПРЕДУПРЕЖДЕНИЕ — РИСК УДАРА ЭЛЕКТРИЧЕСКИМ ТОКОМ: Чтобы избежать риска поражения электрическим током при осуществлении доступа к плате контроллера или установке дополнительного оборудования, или устройств памяти после первоначальной настройки принтера, выключите принтер и выньте шнур электропитания из электрической розетки перед тем, как продолжить. Если к принтеру присоединены какие-либо другие устройства, также выключите их и выньте какие-либо кабели, ведущие к принтеру.



ПРЕДУПРЕЖДЕНИЕ — РИСК УДАРА ЭЛЕКТРИЧЕСКИМ ТОКОМ: Чтобы избежать риска поражения электрическим током при очистке внешней поверхности принтера, перед продолжением работы отсоедините шнур питания от электрической розетки и отсоедините все кабели от принтера.



ПРЕДУПРЕЖДЕНИЕ — ПОТЕНЦИАЛЬНАЯ ВОЗМОЖНОСТЬ ТРАВМИРОВАНИЯ: Если принтер весит более 18 кг, для его безопасного подъема требуется два или более обученных персонала.



ПРЕДУПРЕЖДЕНИЕ — ПОТЕНЦИАЛЬНАЯ ВОЗМОЖНОСТЬ ТРАВМИРОВАНИЯ: При перемещении принтера следуйте этим рекомендациям, чтобы избежать телесных повреждений или повреждения принтера:

- Убедитесь в том, что все крышки и лотки закрыты.
- Выключите принтер, выньте шнур электропитания из электрической розетки.
- Отсоедините все шнуры и кабели от принтера.
- Если на основании принтера есть колесики, осторожно переместите его в новое местоположение. С осторожностью пересекайте пороги и разрывы в половом покрытии.
- При поднятии принтера всегда пользуйтесь ручками.

-
- Какая-либо тележка, используемая при перемещении принтера, должна иметь поверхность, достаточную для всей площади основы принтера.
 - Держите принтер вертикально.
 - Избегайте сильных вибраций при движении.
 - Убедитесь, что ваши пальцы не находятся под принтером, когда вы его кладете.
 - Убедитесь, что вокруг принтера достаточно свободного пространства.



ПРЕДУПРЕЖДЕНИЕ — ГОРЯЧАЯ ПОВЕРХНОСТЬ: Внутренние части принтера могут быть горячими. Чтобы снизить риск получения травмы горячим компонентом, дайте поверхности остыть, прежде чем прикасаться к ней.



ПРЕДУПРЕЖДЕНИЕ — ГОРЯЧАЯ ПОВЕРХНОСТЬ: Некоторые части принтера все еще находятся при высокой температуре в течение короткого времени после использования. Во избежание ожогов, не прикасайтесь непосредственно к местам, обозначенным предупреждением о высокой температуре, при контакте с внутренними компонентами после открытия передней или задней крышки принтера.



ПРЕДУПРЕЖДЕНИЕ — РИСК ЗАЩЕМЛЕНИЯ: Чтобы избежать риска защемления, будьте осторожны в областях, обозначенных этой отметкой. Травмы от защемления могут происходить поблизости от движущихся деталей, таких как шестеренки, крышки и лотки.



ПРЕДУПРЕЖДЕНИЕ — ЛОПАСТИ ВРАЩАЮЩЕГОСЯ ВЕНТИЛЯТОРА: Чтобы избежать риска получения травмы от движущихся лопастей вентилятора, выключите принтер и выньте шнур электропитания из электрической розетки перед тем, как осуществить доступ к областям, обозначенным этим символом.



ПРЕДУПРЕЖДЕНИЕ — ПОТЕНЦИАЛЬНАЯ ВОЗМОЖНОСТЬ ТРАВМИРОВАНИЯ: В этом продукте используются лазеры. Использование элементов управления, регулировок или выполнение процедур, отличных от указанных в Руководстве пользователя, может привести к опасному облучению.

Этот продукт разработан, протестирован и одобрен в соответствии со строгими мировыми стандартами безопасности с использованием компонентов конкретного производителя. Функции безопасности некоторых деталей не всегда могут быть очевидными. Для обслуживания или ремонта, отличного от описанного в пользовательском документе, обращайтесь в Центр обслуживания клиентов. Для обслуживания или ремонта, отличного от описанного в пользовательском документе, обращайтесь в Центр обслуживания клиентов.

В этом изделии применяется процесс печати, при котором печатный материал нагревается, что приводит к выделению веществ. Прочитайте и запомните раздел инструкции по эксплуатации, в котором указаны рекомендации по надлежащему выбору печатного материала во избежание риска выделения вредных веществ.

При нормальной эксплуатации это изделие может производить малое количество озона, поэтому может быть оснащено фильтром, предназначенным для ограничения концентраций озона до уровней, находящихся ниже рекомендованных лимитов воздействия. Чтобы избежать высоких уровней концентрации озона в течение интенсивного использования, устанавливайте изделие в хорошо вентилируемой зоне, а также меняйте фильтры озона и выпускные фильтры, если это предусмотрено инструкцией по техническому обслуживанию.

изделия. Если в инструкции по техническому обслуживанию изделия нет упоминания фильтров, менять фильтр в этом изделии не требуется.

Сохраните эту инструкцию по технике безопасности.

Меры предосторожности

Меры предосторожности перед использованием принтера:

1. Прочитайте все инструкции и убедитесь, что вы их поняли.
2. Вы должны иметь представление об основах работы с электрическими устройствами.
3. Придерживайтесь всех предупреждений и инструкций, указанных на устройстве или в прилагаемом руководстве для оборудования.
4. Если инструкции по эксплуатации противоречат информации по технике безопасности, повторно изучите последнюю, поскольку вы могли неправильно понять инструкции по эксплуатации. Если противоречие не удается устранить, позвоните по горячей линии службы поддержки пользователей или обратитесь за помощью к представителю сервисной службы.
5. Перед очисткой оборудования выньте кабель питания из розетки питания переменного тока. Не используйте жидкие чистящие средства и аэрозоли.
6. Убедитесь, что оборудование расположено на устойчивой поверхности, чтобы предотвратить серьезные повреждения, которые может вызвать падение оборудования.
7. Не размещайте оборудование вблизи радиаторов, кондиционеров или вентиляционных труб.
8. Не ставьте предметы на кабель питания. Не размещайте оборудование в месте, где люди будут наступать на кабель питания.
9. Не перегружайте напряжением розетки и удлинители. Это может отрицательно отразиться на производительности и привести к пожару или ударом электрическим током.
10. Следите, чтобы животные не грызли кабель питания переменного тока и интерфейсный USB кабель.
11. Не допускайте попадания острых предметов в гнезда оборудования, избегайте прикосновений к устройству под высоким напряжением, это может привести к пожару или поражению электрическим током. Будьте осторожны и не проливайте жидкости на оборудование.
12. Не разбирайте оборудование, чтобы избежать риска поражения электрическим током. Необходимый ремонт могут выполнять только профессиональные специалисты по техническому обслуживанию. Открытие или снятие крышки может привести к поражению электрическим током или другим опасным ситуациям. Неправильная разборка и сборка также может привести к поражению электрическим током при дальнейшем использовании.
13. Если случится что-либо из следующего, отсоедините оборудование от компьютера и выньте вилку кабеля питания из розетки, затем обратитесь к квалифицированным техническим специалистам за обслуживанием:
 - внутрь оборудования попала жидкость.
 - оборудование попало под дождь или на него пролили воду.
 - оборудование упало или была повреждена крышка.
 - производительность оборудования значительно изменилась, снизилась скорость печати.
14. Настраивайте только элементы управления, упоминаемые в инструкциях. Неправильная настройка других элементов управления может привести к повреждениям, на исправление которых у профессиональных специалистов технического обслуживания уйдет больше

времени.

15. Не используйте оборудование во время грозы, чтобы предотвратить риск поражения электрическим током. По возможности, во время грозы вынимайте вилку кабеля питания.

16. При непрерывной печати нескольких страниц поверхность лотка сильно нагревается. Не трогайте эту поверхность и не давайте детям приближаться к ней.

17. Сигнальный провод устройства, подключаемый к принтеру, не предназначен для использования вне помещений.

18. Необходимо обеспечить регулярную вентиляцию в случае длительного использования или печати большого количества документов в плохо проветриваемом помещении.

19. В состоянии ожидания устройство автоматически переходит в режим экономии энергии (сна), если в течение некоторого времени (например, 1 минуты) не получает задание на печать; устройство не потребляет энергию только в том случае, если оно не подключено ни к одному внешнему источнику питания.

20. Устройство относится к классу оборудования 1 и в процессе эксплуатации должно быть подключено к электрической розетке с заземлением.

21. Данное устройство необходимо транспортировать в соответствии с транспортировочными метками на упаковке.

22. Это устройство является низковольтным оборудованием. При использовании этого устройства с напряжением ниже указанного диапазона, соблюдайте соответствующие меры предосторожности или обратитесь в центр послепродажного обслуживания Pantum, если тонер ложится на отпечатках или оборудование запускается медленно.

23. Устройство продается в полной комплектации. Компоненты устройства при необходимости можно приобрести в сервисном центре послепродажного обслуживания Pantum. Если комплектация приобретенного устройства не соответствует указанной в спецификации, обратитесь в организацию где был приобретено устройство для решения проблемы.

24. Устанавливайте это устройство в месте с температурой окружающей среды 10°C–35 °C и относительной влажностью 20 %–80 %.

25. По соображениям безопасности и другим причинам принтер может переключаться в режим прерывистой печати после непрерывной печати в течение определенного времени.

26. Изменения или исправление конструкции произведенные третьей стороной может привести к поломке оборудования и снятию с гарантии.

27. Энергопотребление устройства с беспроводной функцией составляет 1.733Вт/без беспроводной функции составляет 1.4Вт в сетевом режиме ожидания, если все сетевые порты подключены и все беспроводные сетевые порты активированы.

28. Сохраните настоящее руководство пользователя надлежащим образом.

Информация о нормативных требованиях

	<p>Этот символ означает, что по истечении срока службы продукта его нельзя утилизировать как бытовые отходы. Использованное оборудование необходимо доставить в специальный сборный пункт по утилизации отходов электрического и электронного оборудования. См.: Директива 2002/96/ЕС по отходам электрического и электронного оборудования (WEEE). Чтобы получить дополнительную информацию, обратитесь к своему продавцу или поставщику.</p>
	<p>Этот продукт предназначен для эксплуатации только в помещениях.</p>
	<p>Соответствие директивам Европейского сообщества (ЕС) Этот продукт соответствует требованиям по защите, изложенным в директивах Совета Европейского сообщества 2014/30/EU и 2014/35/EU о сближении и согласовании законов стран-участниц в отношении электромагнитной совместимости и безопасности электрического оборудования, предназначенного для использования в определенных пределах напряжения. Директива радиоаппаратуры 2014/53/EU только для моделей, заканчивающихся суффиксом «W». Производитель этого продукта: Zhuhai Pantum Electronics Co.,Ltd., No.3883, Zhuhai Avenue, Zhuhai, Guangdong, China 519060. Заявление о соответствии требованиям директив предоставляется по запросу от уполномоченного представителя. Данное изделие соответствует ограничениям Класса В EN 55032/EN 55035 и требованиям безопасности EN 62368-1.</p>
	<p>Данный принтер полностью соответствует указанию ограничения вредных веществ 2011/65/ЭУ для управления ядовитыми и вредными веществами.</p>

Содержание

1. Перед использованием принтера.....	1
1.1. Аннотация серии продукции	1
1.2. Поддерживаемые аксессуары	2
1.3. Вид устройства.....	3
1.4. Панель управления.....	6
1.4.1. Обзор контрольной панели.....	6
1.4.2. Функция индикатора питания	8
2. Бумага и материалы для печати	9
2.1. Выбор бумаги	9
2.1.1. Рекомендации относительно бумаги	9
2.1.2. Характеристики бумаги.....	9
2.1.3. Недопустимая бумага	10
2.1.4. Экономия бумаги.....	11
2.2. Спецификация бумаги	12
2.3. Специальная бумага	13
2.4. Загрузка Бумаги.....	15
2.4.1. Загрузка В Лоток Автоматической Подачи	15
2.4.2. Лоток ручной подачи бумаги.....	17
2.5. Бумага и оригиналы	19
2.5.1. Сканирование при использовании планшетного сканера.....	19
2.6. Непечатаемая и несканируемая области	22
3. Установка и загрузка драйвера	23
3.1. Как установить драйвер принтера в Windows.....	23
3.1.1. Установка одним кликом.....	23
3.1.2. Ручная установка	40
3.1.3. Способ удаления драйвера	49
3.2. Установка драйвера для системы macOS	49
3.2.1. Установка драйвера	50
3.3. Система macOS добавление принтер	53
3.3.1. Добавьте принтер через USB.....	53
3.3.2. Добавьте принтер через проводное соединение	53
3.3.3. Добавьте принтер через беспроводное соединение	53
3.3.4. Соединения через AirPrint	54
4. Установка проводной сети (Применимо моделям с сетевым подключением)	55
4.1. Настройка IP-адреса	55
4.1.1. Автоматическая настройка	55
4.1.2. Настройка вручную	55
5. Установка беспроводной сети (только для моделей с Wi-Fi)	56
5.1. Инфраструктурная модель	56
5.1.1. Инструменты подключения к беспроводной сети	56
5.1.2. Wi-Fi Protected Setup (WPS).....	61
5.1.3. Как отключить соединение с сетью Wi-Fi.....	62
5.2. Режим Wi-Fi Direct	63

5.2.1. Предварительная подготовка.....	63
5.2.2. Wi-Fi Direct.....	63
5.2.3. Как отключить Wi-Fi прямое подключение.....	65
5.3. Часто встречающиеся вопросы для установления беспроводной сети	65
6. Сервер Web.....	67
6.1. Запуск внутреннего сервера Web.....	67
6.2. Управление принтером с использованием сервера Web	68
6.2.1. Установка адреса IP.....	68
6.2.2. Беспроводная установка.....	70
6.2.3. Установка машины	71
6.2.4. Восстановить заводскую установку через сервер Web	74
7. Печать.....	75
7.1. Функция печати	75
7.2. Настройки Печати	77
7.2.1. Установка параметров печати.....	77
7.2.2. Настройки качества печати	78
7.2.3. Двусторонняя печать	82
7.2.4. Печать буклета.....	84
7.2.5. Установить параметры термопереносной печати.....	86
7.2.6. Открытие справки.....	88
7.3. Режим Печати.....	89
7.3.1. Печать С Использованием Лотка Автоматической Поддачи	89
7.3.2. Печать через лоток ручной подачи бумаги.....	90
7.4. Отмена печати.....	90
8. Копирование.....	91
8.1. Функция копирования.....	91
8.2. Как копировать	92
8.3. Настройка обычного копирования.....	92
8.3.1. Качество изображения.....	92
8.3.2. Интенсивность.....	93
8.3.3. Масштабирование.....	93
8.3.4. N страниц на одном листе бумаги.....	93
8.3.5. Клон	94
8.3.6. Афиша	94
8.3.7. Двухстороннее копирование.....	95
8.4. Настройки копии ID	97
8.4.1. Способ расположения.....	97
8.4.2. Интенсивность.....	98
8.4.3. Размер бумаги.....	98
8.5. Настройка копирования квитанции	99
8.5.1. Интенсивность.....	99
8.5.2. Размер бумаги.....	99
8.6. Отменить копирование	99
9. Сканирование.....	100
9.1. Режим сканирования.....	100
9.1.1. Сканирование для Windows.....	100

9.1.2. Сканирование для macOS	108
9.1.3. Аппаратное сканирование	112
9.2. Отмена сканирования	113
10. Мобильная печать / сканирование (только для моделей с функцией WiFi).....	114
10.1. По "Pantum Притер"	114
10.1.1. Поддерживаемые операционные системы	114
10.1.2. Как скачать прикладное программное обеспечение печати Pantum.....	114
10.1.3. Как использовать ПО "Pantum притер"	115
10.2. Мобильная печать Mopria	116
10.2.1. Поддерживаемые мобильной печатью Mopria операционные системы и программное обеспечение	116
10.2.2. Как скачать услугу Mopria Print Service	116
10.2.3. Предварительная подготовка	116
10.2.4. Мобильная печать с помощью Mopria.....	117
10.3. Подвижная печать AirPrint	117
10.3.1. Операционная система, поддерживающая подвижную печать AirPrint	118
10.3.2. Предварительная подготовка	118
10.3.3. Мобильная печать с помощью AirPrint.....	118
11. Общие настройки	119
11.1. Настройка системы	119
11.1.1. Настройка языка.....	119
11.1.2. Параметр "Спящий режим"	120
11.1.3. Настройка режима экономии тонера.....	121
11.1.4. Восстановление заводских настроек	122
11.1.5. Печать в тихом режиме.....	123
11.1.6. Автовыключение	124
11.1.7. Настройки энергосбережения панели.....	125
11.2. Настройки Печати	126
11.2.1. Плотность печати	126
11.2.2. Калибровка цвета	127
11.2.3. Настройки термопереносной печати.....	128
11.3. Настройка сети	129
11.4. Сведения о сети	129
11.5. Обновление онлайн	130
11.6. Информационный отчет.....	131
11.7. Информация о расходных материалах.....	132
12. Уход за Принтером.....	133
12.1. Чистка Принтера	133
12.1.1. Используйте мягкие моющие средства.....	134
12.2. Замена деталей и расходных материалов	135
12.2.1. Замена картриджа с тонером	136
12.2.2. Замена флакона для отработанного тонера	139
12.2.3. Замените лоток	140
12.3. Перемещение принтера.....	141
12.3.1. Перемещение принтера в другое место	141
12.3.2. Перевозка принтера	142

13. Устранение неполадок	143
13.1. Избежание замятия.....	143
13.1.1. Правильная загрузка бумаги	143
13.1.2. Используйте рекомендуемую бумагу.....	144
13.2. Обнаружение замятия бумаги	145
13.3. Удаление Замятой Бумаги.....	146
13.3.1. Замятие бумаги в автоматическом лотке	146
13.3.2. Замятие бумаги в ручном лотке	148
13.3.3. Замятие бумаги в задней крышке	149
13.4. Сбой Программного Обеспечения	152
13.5. Сообщение об ошибке	153
13.6. Устранение распространенных неисправностей.....	154
13.6.1. Распространенные неполадки	154
13.6.2. Дефекты качества печати.....	157
14. Технические характеристики продукта	164
14.1. Обзор технических характеристик.....	164
14.2. Характеристики печати	165
14.3. Характеристики копирования	165
14.4. Характеристики сканирования.....	165

1. Перед использованием принтера

1.1. Аннотация серии продукции

Параметры серии продукции		CM1100DN Series	CM1100DW Series
Тип соединения	USB	●	●
	NET	●	●
	Wi-Fi		●
Язык печати	PDL	●	●
Панель управления	LCD	●	●
Скорость печати	A4 18ppm	●	●
	Letter 19ppm	●	●
Функция печати	Автоматическая двусторонняя печать	●	●
	Цветная печать	●	●
Функция копирования	Ручное дуплексное копирование	●	●
	Цветная копия	●	●
	Chromoscan	●	●
Таблетка (FB)		●	●

(●: Поддержка, пробел отсутствие функции)

 **Примечание:** • Функции в новых устройствах могут быть изменены без извещения пользователя.

1.2. Поддерживаемые аксессуары

Наименование	Компонент
Лазерный картридж с тонером	
Бункер отработанного тонера	
Кабель интерфейса USB	
Кабель питания	
Компактный диск	
Краткое руководство по настройке	
Гарантия Pantum	

 **Примечание:** • В некоторых регионах гарантия Pantum может не предоставляться.

1.3. Вид устройства

Вид сбоку



1	Панель управления	Указывает состояние принтера.
2	Стандартный выход	Для хранения распечатанных документов.
3	Передняя крышка	Откройте верхнюю крышку, чтобы вынуть лазерный картридж с тонером.
4	Лоток ручной подачи бумаги	Используется для подачи бумаги при ручной печати.
5	Направляющая ширины ручного лотка	Сдвигайте регулятор для того, чтобы устанавливать ширину бумаги.
6	Автоматический лоток подачи	Используйте для автоматической подачи бумаги.
7	Бункер отработанного тонера	Хранение отработанного тонера, образовавшегося при печати.
8	Стекло экспонирования	Используется для хранения документов, отсканированных со стекла экспонирования.
9	Крышка сканера	Откройте крышку сканера, для сканирования оригиналов.

10	Регулятор ширины листа для лотка подачи бумаги автоматической	Сдвигайте регулятор для того, чтобы устанавливать ширину бумаги.
11	Регулятор длины листа для лотка подачи бумаги автоматической	Сдвигайте регулятор для того, чтобы установить нужную длину бумаги.

 **Примечание:** Внешний вид принтера может различаться в зависимости от модели и конфигурации принтера, схематический чертеж приводится исключительно в справочных целях.

Вид сзади



: Чтобы избежать риска удара электрическим током, не устанавливайте изделие или какие-либо его электрические, или кабельные соединения во время грозы.



: Чтобы избежать риска пожара или поражения электрическим током, подключите шнур электропитания к надлежащим образом заземленной электрической розетке с соответствующим номинальным напряжением, расположенной около изделия и легко доступной.



: Не разрезайте, не скручивайте и не связывайте шнур электропитания, не надавливайте и не помещайте на него тяжелые предметы. Не подвергайте шнур электропитания абразивному воздействию или нажиму. Не заземляйте шнур электропитания между такими предметами, как мебель и стены. Если произойдет что-либо из перечисленного, это может привести к риску пожара или поражения электрическим током. Регулярно проверяйте шнур электропитания на наличие признаков подобных проблем. Перед осмотром шнура электропитания извлеките его из электрической розетки.



: Чтобы избежать риска поражения электрическим током, убедитесь в том, что все внешние соединения (например, Ethernet) установлены надлежащим образом в соответствующие порты со штепсельным контактом.



: Чтобы избежать риска пожара или поражения электрическим током, используйте только шнур электропитания, который поставляется с изделием, или его замену, одобренную производителем.



Примечание:• Чтобы избежать потери данных или возникновения неисправности принтера, не касайтесь кабеля USB, какого-либо адаптера беспроводной сети или принтера в областях, показанных в процессе печати.

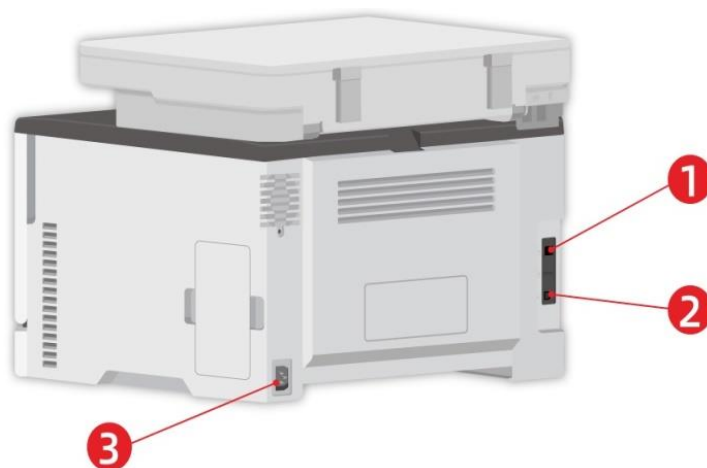

1	Сетевой интерфейс (применяется к моделям, поддерживающим сетевую функцию)	Использовать для соединения продукции со сетью через Ethernet.
2	USB-интерфейс	Использовать для соединения продукции со компьютером через USB.
3	Интерфейс питания	Использовать для соединения продукции с источником питания.



Примечание:• Внешности принтера может существенно отличаться, схема только для справок.

1.4. Панель управления

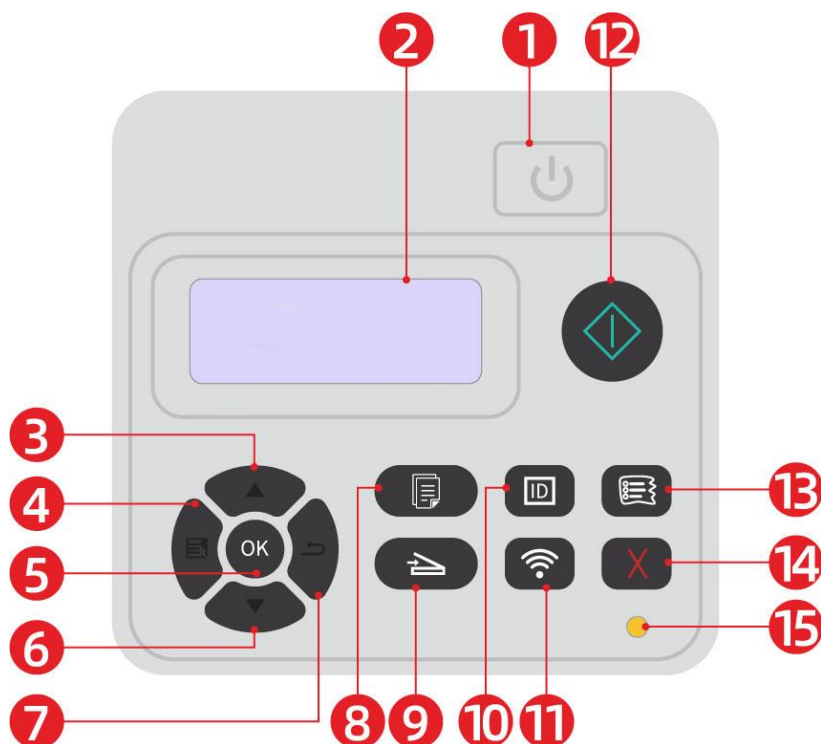

1.4.1. Обзор контрольной панели



№	Наименование	Функции
1	Выключатель источника питания	<ul style="list-style-type: none">• Включайте или отключайте питания, нажмите данную кнопку в готовом положении для входа в энергоэкономичный режим.• Нажми данную кнопку более 2 с для отключение источника питания принтера.
2	ЖК-дисплей	<ul style="list-style-type: none">• Показание оперативной поверхности и информации Продукции
3	Вверх	<ul style="list-style-type: none">• Пересмотрите вверх в любом меню.• В режиме "Копирование" готовой страницы плюс 1 для выбора количества копий.
4	Меню	<ul style="list-style-type: none">• Открывайте главное меню контрольной панели.
5	ОК	<ul style="list-style-type: none">• Подтверждайте выбор на экране.
6	Вниз	<ul style="list-style-type: none">• Пересмотрите вниз в любом меню.• В режиме "Копирование" готовой страницы минус 1 для выбора количества копий.

7	Назад	<ul style="list-style-type: none"> • Возвращать в прошлое меню.
8	Кнопка "Копирование"	<ul style="list-style-type: none"> • Нажмите эту кнопку, чтобы перейти в режим копирования.
9	Кнопка "Сканирование"	<ul style="list-style-type: none"> • Нажмите эту кнопку, чтобы перейти в режим сканирования.
10	Копия ID	<ul style="list-style-type: none"> • Нажмите для входа в режим копирования ID.
		<ul style="list-style-type: none"> • Короткое нажатие на кнопку Wi-Fi, для включения функции прямого подключения через Wi-Fi на принтере, и автоматической печати "страницы руководства по подключению мобильных устройств через Wi-Fi" (Только для моделей с функцией Wi-Fi).
11	Кнопка Wi-Fi	<ul style="list-style-type: none"> • Длинное нажатие на кнопку Wi-Fi в течение более 2 секунд: при выключенном Wi-Fi запускает WPS; при включенном Wi-Fi прерывает соединение(Только для моделей с функцией Wi-Fi). • Открывайте функцию экономии чернил (только справедливо для типа вне Wi-Fi) .
		<ul style="list-style-type: none"> • Применяется для запуска соответствующих операций после завершения настроек операции.
12	Кнопка "Пуск"	<ul style="list-style-type: none"> • При сбое подачи нажмите эту клавишу для получения и повторной печати.
13	Кнопка "Копирование квитанций"	<ul style="list-style-type: none"> • Нажмите эту кнопку, чтобы перейти в режим копирования квитанций.
		<ul style="list-style-type: none"> • Выполняйте операцию отменения.
14	Отмена	<ul style="list-style-type: none"> • В интерфейсе режима ожидания копирования, восстановление "количество" в значение 01.
15	Индикатор состояния	<ul style="list-style-type: none"> • Указывает состояние принтера.

1.4.2. Функция индикатора питания

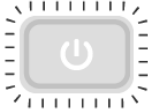
№	Индикатор питания указывает	Состояние	Описание состояния
1		Погашен	Принтер выключен.
2		Постоянное свечение	Принтер не находится в режиме сна (принтер готов, выполняется печать, выполняется обработка и т. д.).
3		Мигает	Принтер находится в состоянии режима сна.

2. Бумага и материалы для печати

2.1. Выбор бумаги

2.1.1. Рекомендации относительно бумаги

Используйте соответствующую бумагу, чтобы не допустить замятия бумаги и обеспечить бесперебойную печать.

- Рекомендуется использовать новую неповрежденную бумагу.
- Перед загрузкой бумаги ознакомьтесь с тем, какая сторона бумаги рекомендуется для печати. Обычно эта информация указывается на упаковке с бумагой.
- Не используйте бумагу, которая обрезалась или вырезалась вручную.
- Не смешивайте форматы, типы бумаги или бумагу различной плотности в одном лотке, смешанное использование может привести к замятию бумаги.
- Не используйте мелованную бумагу, за исключением случаев, когда такая бумага специально предназначена для электрофотографической печати.

2.1.2. Характеристики бумаги

Следующие характеристики бумаги влияют на качество и надежность печати. Учтите эти факторы перед началом печати.

Плотность бумаги

Лоток может подавать долевую бумагу плотностью 60-200 г/м². Бумага плотностью меньше 60 г/м² может быть недостаточно жесткой для нормальной подачи и привести к замятию бумаги.

Волнистость бумаги

Есть тенденция появления волнистости на краях бумаги. Чрезмерная волнистость бумаги может вызвать проблемы при подаче бумаги. Волнистость может возникать после прохождения бумаги через принтер, где она подвергается воздействию высокой температуры. Хранение бумаги без упаковки в жарких, влажных, холодных или сухих условиях может содействовать возникновению волнистости бумаги перед тем, как при печати возникнут проблемы с подачей бумаги.

Гладкость

Гладкость бумаги непосредственно влияет на качество печати. Если бумага слишком шероховатая, тонер не способен к надлежащему сплавлению. Если бумага слишком гладкая, это может вызвать проблемы с подачей бумаги или с качеством печати.

Содержание влаги

Количество влаги в бумаге влияет как на качество печати, так и на способность принтера правильно подавать бумагу. До использования бумаги храните ее в оригинальной оберточной бумаге. Изменение содержания влаги, вызванное воздействием внешних факторов на бумагу, может ухудшить ее производительность.

Перед печатью на протяжении 24 или 48 часов храните бумагу в оригинальной оберточной бумаге в той же окружающей среде, в которой находится принтер. Продлите это время до нескольких дней, если среда хранения или транспортировки сильно отличается от среды, в которой находится принтер. Для толстой бумаги также может потребоваться более длительный период приведения бумаги в соответствие с установленными нормами.

Направление протяжки вдоль волокон бумаги

Под термином волокна бумаги подразумевается направление волокон бумаги в листе бумаги. Волокна могут быть либо длинными, проходящими по длине бумаги, или короткими, проходящими по ширине бумаги. Для значения плотности бумаги 60-200 г/м² рекомендуется долевая бумага.

Содержание волокон

Большая часть высококачественной ксерографической бумаги изготавливается из балансовой древесины, прошедшей 100-процентную химическую обработку. Это содержимое обеспечивает в бумаге высокий уровень стабильности, который вызывает меньше проблем с подачей Бумага, содержащая такие волокна, как хлопок, может иметь негативный эффект при обработке бумаги.

2.1.3. Недопустимая бумага

Следующие типы бумаги не рекомендуются для использования с принтером:

- Химически обработанная бумага, используемая для изготовления копий без копировальной бумаги, которая также называется бумагой с безугольным копировальным слоем, безуглеродной копировальной бумагой (CCP) или копировальной бумагой, не содержащей пигмента (NCR).
- Предварительно отпечатанная бумага с химическими веществами, способными загрязнить принтер.
- Предварительно отпечатанная бумага, на которую может влиять температура в термофиксаторе принтера.
- Предварительно отпечатанная бумага, требующая точной ориентации при помещении в принтер (точное место печати на странице), превышающей $\pm 2,3$ мм, например, формы оптического распознавания текста (OCR). В некоторых случаях можно корректировать точную ориентацию при помощи программных приложений, чтобы успешно печатать в этих формах.

- Мелованная бумага (стираемая бумага), синтетическая бумага, термографическая бумага.
- Бумага с неровными краями, грубая бумага или бумага с сильно текстурированной поверхностью, или волнистая бумага.
- Бумага с плотностью менее 60 г/м².
- Формы или документы с несколькими частями.

2.1.4. Экономия бумаги

Следуйте этим рекомендациям по хранению бумаги, чтобы избежать замятия бумаги и неоднородного качества печати:

- Перед печатью на протяжении 24 или 48 часов храните бумагу в оригинальной оберточной бумаге в той же окружающей среде, в которой находится принтер.
- Продлите это время до нескольких дней, если среда хранения или транспортировки сильно отличается от среды, в которой находится принтер. Для толстой бумаги также может потребоваться более длительный период приведения бумаги в соответствие с установленными нормами.
- Чтобы достигнуть наилучших результатов, храните бумагу в месте, где температура составляет 21°C при относительной влажности 40%.
- Большинство производителей этикеток рекомендуют печать в окружающей среде, где температура составляет 18-24 °C при относительной влажности 40~60%.
- Храните бумагу в коробках, на поддоне или полке, а не на полу.
- Храните отдельные упаковки на ровной поверхности.
- Не храните что-либо на отдельных упаковках бумаги.
- Извлекайте бумагу из коробки или обертки, только когда будете готовы загрузить ее в принтер. Коробка и обертка помогают сохранять чистоту, сухость и ровность бумаги.

2.2. Спецификация бумаги

Лоток автоматической подачи	Тип материала	Обычная бумага (70~105г/м ²), шелковая бумага (60~70г/м ²)
	Формат материала	A4,A5, A6,Legal,Letter,JIS-B5, ISO B5, Executive , Folio , Oficio , Statement ,16K,32K, Big 16K, Big 32K, B6,Настроить бумагу.
	Плотность материала	60~105г/м ²
	Максимальная емкость лотка	250 страниц (г/м ²)
Лоток ручной подачи	Тип материала	Обычная бумага (70~105г/м ²), шелковая бумага (60~70г/м ²), картонная бумага (105~200г/м ²), прозрачная пленка, бумага карточки, бумага этикетки, конверт .
	Формат материала	A4, A5, A6, Legal, Letter, JIS-B5, ISO B5, Executive , Folio , Oficio , Statement ,16K,32K, Big 16K, Big 32K, No.10 Env., Monarch Env, DL Env, C5 Env, C6 Env, ZL, Japanese Postcard, Yougata4, Younaga3, Nagagata3, Yougata2, Postcard, B6, Настроить бумагу.
	Плотность материала	60~200г/м ²
	Максимальная емкость лотка	1 страниц



Примечание: • Рекомендуем использовать 80г/м² нормальную бумагу при

использовании данного принтера.

- Частое использование специальной бумаги не рекомендуется, поскольку это может повлиять на срок службы принтера.

- Использование материалов для печати, не соответствующих инструкциям в данном руководстве пользователя, может привести к низкому качеству печати, более частому замятию бумаги и чрезмерному износу деталей принтера.

- Такие свойства, как плотность, состав, текстура и влажность, являются важными факторами, влияющими на производительность принтера и качество печати.

При выборе материалов для печати следует учитывать следующие факторы:

1. Желаемый результат печати: выбранный материал для печати должен соответствовать требованию заданий печати.
2. Гладкость поверхности: гладкость материала для печати может влиять на четкость получившегося отпечатка.
3. Некоторые материалы для печати, которые соответствуют всем указанным здесь инструкциям по использованию, могут не обеспечить желаемый результат. Причиной этого может быть неправильная эксплуатация, несоответствующая температура и влажность или другие факторы, находящиеся вне власти Pantum. Прежде чем приобретать материалы для печати большими партиями, убедитесь, что они соответствуют спецификациям, приведенным в этом руководстве пользователя.

2.3. Специальная бумага

Данная продукция обеспечивается печатью на необычной бумаге, необычная бумага включает бумагу этикетки, конверт, прозрачную пленку, картонную бумагу, бумагу карточки и шелковую бумагу.



Примечание: • Чтобы добиться наилучшего эффекта печати при использовании специальной бумаги или материалов, убедитесь, что в настройках печати выбран подходящий тип печати и формат бумаги.

Соблюдайте следующие стандарты:

Типы печатных материалов	Следует	Не следует
Бумага для этикеток	<p>Использовать только этикетки с не выступающей по краям подложкой.</p> <p>Во время использования этикетки следует располагать плашмя.</p> <p>Использовать только полные листы этикеток.</p> <p>Соответствие требованиям всех этикеток, доступных в продаже, не гарантируется.</p>	<p>Использовать смятые, пузырящиеся или поврежденные этикетки.</p>
Конверт	<p>Конверты следует загружать ровно.</p>	<p>Использовать сморщенные, смятые, порванные или испорченные конверты.</p> <p>Использовать конверты с зажимами, скобами, окошками или покрытием.</p> <p>Использовать конверты с самоклеякой или другими синтетическими материалами.</p>
Прозрачная пленка	<p>Использовать только прозрачные пленки, утвержденные для использования в лазерных принтерах.</p>	<p>Использовать прозрачные материалы для печати, не предназначенные для лазерных принтеров.</p>
Плотная бумага, картон	<p>Использовать только плотную бумагу, утвержденную для использования в лазерных принтерах и соответствующую спецификациям плотности для этого принтера.</p>	<p>Использовать бумагу, плотность которой больше спецификаций материалов рекомендуемых для этого принтера, если она не утверждена для использования в этом принтере.</p>

2.4. Загрузка Бумаги

 **Примечание:** • Во внешнем виде принтеров может существовать разницы из-за типов и функций, схема только для справок.

2.4.1. Загрузка В Лоток Автоматической Подачи



: Чтобы избежать риска поражения электрическим током при осуществлении доступа к плате контроллера или установке дополнительного аппаратного обеспечения, или устройств памяти после первоначальной настройки принтера, выключите принтер и выньте шнур электропитания из электрической розетки перед тем, как продолжить. Если к принтеру присоединены какие-либо другие устройства, также выключите их и выньте какие-либо кабеля, ведущие к принтеру.



: Чтобы снизить риск нестабильности оборудования, загружайте каждый лоток отдельно. До необходимости держите все остальные лотки закрытыми.

1. Полностью выдвиньте лоток автоматической подачи из принтера.



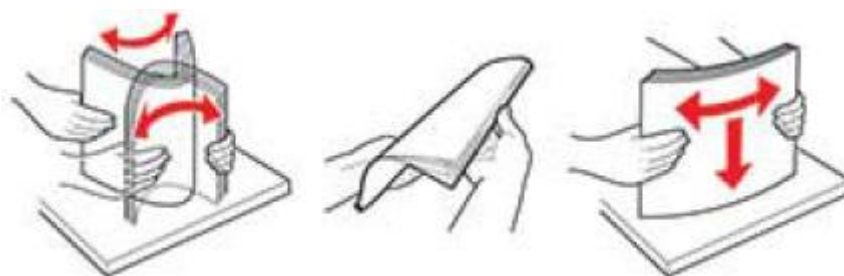

 **Примечание:** • Во избежание замятия бумаги не извлекайте лоток, когда принтер работает.

2. Разогните, расправьте и выровняйте края бумаги перед загрузкой.

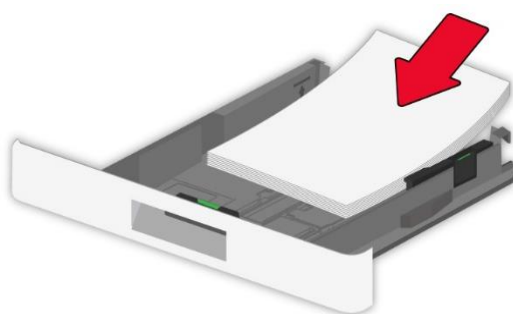

3. Загружайте бумагу стороной, на которой будет выполняться печать, вверх.



 **Примечание:**• Для односторонней печати загружайте бумагу стороной, на которой будет выполняться печать, вверх, при этом сторона, на которой будет напечатан заголовок, должна быть расположена с внутренней стороны лотка.

- Не задвигайте бумагу в лоток.
 - Чтобы избежать замятия бумаги, высота пачки бумаги должна быть ниже индикатора максимальной загрузки бумаги.
-

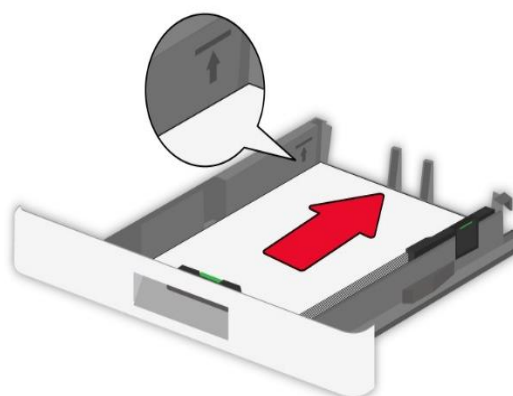

4. Отрегулируйте направляющую в соответствии с форматом загружаемой бумаги.

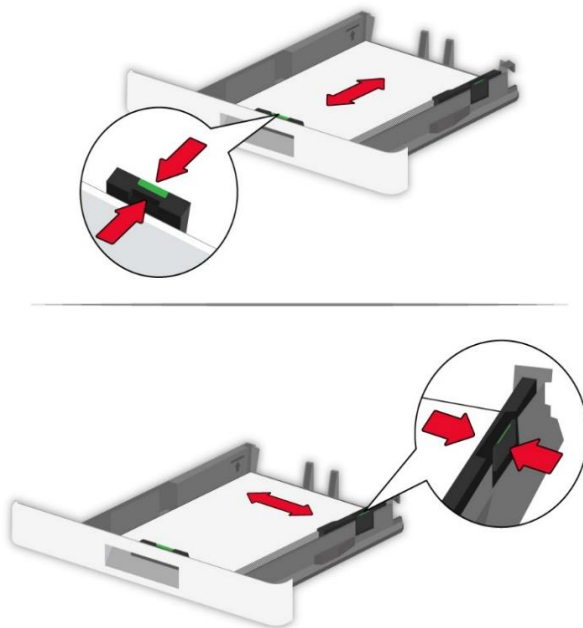

5. Вставьте лоток.

2.4.2. Лоток ручной подачи бумаги

1. Отрегулируйте направляющую в соответствии с форматом загружаемой бумаги.



2. Загрузите лист бумаги стороной, на которой будет выполняться печать, вверх.

 **Примечание:**• Для односторонней печати загружайте бумагу стороной, на которой будет выполняться печать, вверх, при этом первым в принтер подается верхний край бумаги.

- Для лучшего эффекта печати рекомендуется использовать новую неповрежденную бумагу.



3. Подавайте бумагу, пока передний край не будет втянут внутрь.

 **Примечание:**• Во избежание замятия бумаги не подавайте бумагу в ручной лоток с усилием.

2.5. Бумага и оригиналы

Требования к оригиналу:

Источник	Тип	Формат
Ручное сканирование	—	A4, A5, A5L, A6, Исполнительный, JIS B5, Письмо, Поный Платинум, Пользовательский

2.5.1. Сканирование при использовании планшетного сканера

 **Примечание:** Во внешнем виде принтеров может существовать различия из-за типов и функций, схема только для справок.

Выполните следующие действия:

1. Поднимите крышку сканера.



2. Положите оригинал лицевой стороной вниз.

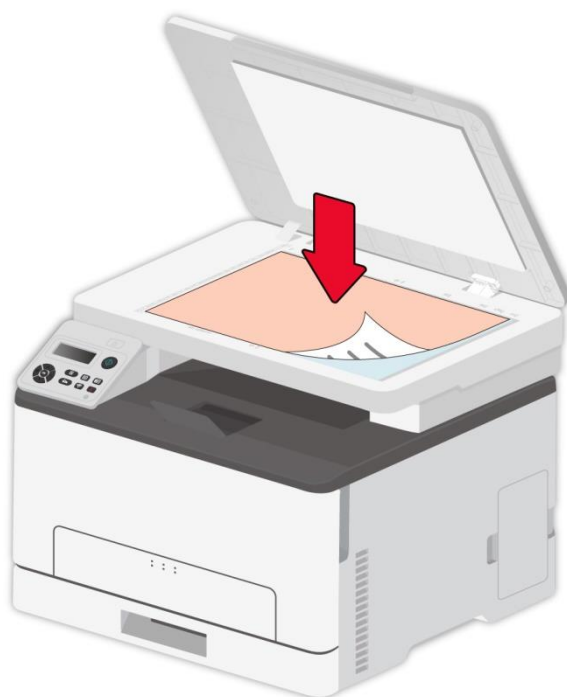

3. Выровняйте оригинал по меткам, обозначающим соответствующий формат бумаги.

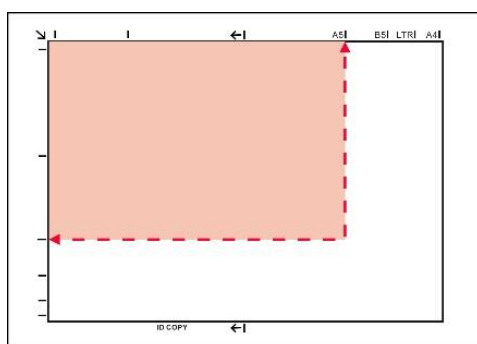

 **Примечание:** • Если оригинал не соответствует ни одному маркеру размера, выровняйте верхний левый угол оригинала по стрелке.
• Убедитесь, что никаких документов в ADF. Если устройство обнаружит документ в ADF, то этот документ будет иметь приоритет, перед материалами на планшетном сканере.

4. Осторожно опустить крышку сканера.



-
-  **Примечание:** • Помещать бумагу или документ на стекло сканера следует только после полного высыхания клея, чернил или корректирующей жидкости.
- Бумага с пятнами, плохим качеством печати, с масляными следами и гладкие бумаги могут быть .
 - Убедитесь, что на бумаге нет пыли, ворсинок и т. п.
 - Бумагу следует хранить на ровной поверхности в сухом и прохладном месте.
 - Во время сканирования, не открывайте крышку сканера, чтобы не влиять на качество.
-

2.6. Непечатаемая и несканируемая области

Затененная часть показывает непечатаемую и несканируемую области.

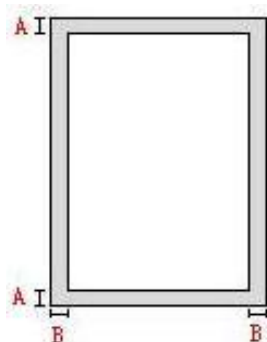

Использование	Размер бумаги	Верхнее и нижнее поля (A)	Левое и правое поля (B)
Печать	A4	5mm(0.197inch)	5mm(0.197inch)
	Letter	5mm(0.197inch)	5mm(0.197inch)
Сканирование	A4	5mm(0.197inch)	5mm(0.197inch)
	Letter	5mm(0.197inch)	5mm(0.197inch)

3. Установка и загрузка драйвера

3.1. Как установить драйвер принтера в Windows

Установщик драйвера на Windows предлагает два способа установки: установка одним кликом и ручная установка. Мы рекомендуем установку одним кликом, которая поможет установить драйвер автоматически, быстро и удобно. Если у вас возникли какие-либо трудности с установкой одним кликом, пожалуйста, попробуйте ручную установку.

 **Примечание:** панель установки драйвера отличается из-за типов и функций, схема только для справки.

3.1.1. Установка одним кликом

Установка одним кликом предусматривает три способа установки: соединение принтера через USB-кабель, соединение принтера через сетевой кабель и соединение принтера через беспроводную сеть. Вы можете выбрать один из них в соответствии с предпочтениями.

3.1.1.1. Способ 1: соедините принтер через USB-кабель

1. Соедините принтер с компьютером через USB-кабель, включите принтер и компьютер.
2. Вставьте установочный CD-диск в дисковод компьютера:
 - Система Windows XP: автоматически начните установку.
 - Системы Windows 7/Vista/Server 2008: включите автозапуск, нажмите на “Autorun.exe” для начала установки.
 - Система Windows 8: При появлении в верхнем правом углу рабочего стола компьютера всплывающего окна «Драйвер RW DVD» щелкните в любом месте всплывающего окна, затем щелкните «Autorun.exe», чтобы запустить программу установки.
 - Система Windows 10: При появлении в нижнем правом углу рабочего стола компьютера всплывающего окна «Драйвер RW DVD» щелкните в любом месте всплывающего окна, затем щелкните «Autorun.exe», чтобы запустить программу установки.

 **Примечание:** Некоторые компьютеры не могут автоматически запускать CD-диски из-за системной конфигурации. Пожалуйста, щелкните два раза по иконке “Мой компьютер”, найдите “DVD RW драйвер”, затем щелкните два раза по “DVD RW Driver”, чтобы начать установку.

3. Прочтите и примите условия, содержащиеся в Лицензионном соглашении с конечным пользователем и Политике конфиденциальности, нажмите кнопку «Далее» в правом нижнем углу интерфейса, чтобы войти в интерфейс установки драйвера.
4. Нажмите на кнопку “Установка в один щелчок” в способе 1 и начните процесс установки. Установка может занять некоторое время, ее длительность зависит от конфигурации вашего компьютера. Пожалуйста, ожидайте.



5. После установки нажмите на кнопку “Пробная печать”. Если ваш принтер распечатал тестовую страницу успешно, это значит, что драйвер установлен правильно.

3.1.1.2. Способ 2: соедините принтер через сетевой кабель

1. Включить источники питания принтера и компьютера.
2. Соединять компьютер с проводной сетью.
3. Соединять Ethernet кабель со соединением сети, обеспечить подключение принтера к сети, которая подключена к компьютеру (как настроить сеть, смотрите в [статья 4](#)).
4. Вставьте установочный CD-диск в дисковод компьютера:
 - Система Windows XP: автоматически начните установку.
 - Системы Windows 7/Vista/Server 2008: включите автозапуск, нажмите на “Autorun.exe” для начала установки.
 - Система Windows 8: При появлении в верхнем правом углу рабочего стола компьютера всплывающего окна «Драйвер RW DVD» щелкните в любом месте всплывающего окна, затем щелкните «Autorun.exe», чтобы запустить программу установки.
 - Система Windows 10: При появлении в нижнем правом углу рабочего стола компьютера всплывающего окна «Драйвер RW DVD» щелкните в любом месте всплывающего окна, затем щелкните «Autorun.exe», чтобы запустить программу установки.

 **Примечание:** • Некоторые компьютеры не могут автоматически запускать CD-диски из-за системной конфигурации. Пожалуйста, щелкните два раза по иконке “Мой компьютер”, найдите “DVD RW драйвер”, затем щелкните два раза по “DVD RW Driver”, чтобы начать установку.

5. Прочтите и примите условия, содержащиеся в Лицензионном соглашении с конечным пользователем и Политике конфиденциальности, нажмите кнопку «Далее» в правом нижнем углу интерфейса, чтобы войти в интерфейс установки драйвера.
6. Пожалуйста, нажмите на кнопку “Установка в один щелчок” в Способе 2 и установите драйвер.

 **Примечание:** • Вы можете поместить курсор мышки на кнопку “Установка в один щелчок”, чтобы получить всплывающую информацию и убедиться, является ли текущий принтер тем принтером, который вы хотите установить при помощи IP-адреса, прежде чем нажмете на кнопку.

- Вы можете проверить IP-адрес принтера при помощи “Страницы конфигурации сети (Пожалуйста, прочитайте [главу 11.6](#) , чтобы узнать, как распечатать).

- Если ваше программное обеспечение нашло только один принтер, нажмите на кнопку “Установка в один щелчок”, чтобы запустить процесс установки. Установка может занять некоторое время, а его длительность зависит от конфигурации вашего компьютера. Пожалуйста, ожидайте.

Добро пожаловать в продукт Pantum! Установите драйвер посредством следующих этапов

- 1 Питание включено
- 2 Выберите способ подключения

Если отображается кнопка «Отключено», щелкните по  чтобы просмотреть видео, в котором будет показано, как подключиться

 <p>Способ 1: Подключение посредством USB</p> <p>Отключено</p>	 <p>Способ 2: Подключение посредством проводной сети</p> <p>Установка в один щелчок</p>	 <p>Способ 3: Подключение посредством Wi-Fi</p> <p>Отключено</p>
---	--	--

Советы: Если установка в один щелчок не соответствует вашему сценарию использования, вы можете попробовать [установку вручную](#)

[Руководство пользователя](#)

Советы:

Установка драйвера займет некоторое время.
Не выключайте компьютер и не запускайте другие операции, которые могут повлиять на нормальный ход установки.



- Если ваше программное обеспечение обнаружило несколько принтеров, нажмите на кнопку “Установка в один щелчок”. После этого всплывет список принтеров. Пожалуйста, выберите необходимый принтер в соответствии с IP-адресом вашего принтера или идентификатором хоста.

Добро пожаловать в продукт Pantum! Установите драйвер посредством следующих этапов

- 1 Питание включено
- 2 Выберите способ подключения

Если отображается кнопка «Отключено», щелкните по  чтобы просмотреть видео, в котором будет показано, как подключиться



Способ 1: Подключение посредством USB

Отключение



Способ 2: Подключение посредством проводной сети

Установка в один щелчок



Способ 3: Подключение посредством Wi-Fi

Отключение

Советы: Если установка в один щелчок не соответствует вашему сценарию использования, вы можете попробовать [установку вручную](#)

[Руководство пользователя](#)

Выберите принтер, который желаете установить

Настройте и установите Wi-Fi через порт

Имя принтера	Порт

Принтер проводной сети

Имя принтера	IP-адрес	Имя узла
<input checked="" type="checkbox"/> X X X Series PCL6 0001	10.10.148.149	X X X -04B2E7
<input type="checkbox"/> X X X Series PCL6 0002	10.10.148.139	X X X -04B304

Установить принтер из списка с именем узла 

Советы: Если принтера нет в списке, проверьте состояние сети принтера и убедитесь, что он находится в той же сети, что и текущий ПК

 **Примечание:** • Если необходимый вам принтер не присутствует в списке, нажмите на кнопку “Обновить”, чтобы искать заново. Если принтер не найден, пожалуйста, проверьте, подсоединены ли принтер и компьютер к одной сети (пожалуйста, читайте [Главу 5.3](#), чтобы узнать, как проверить).

- Когда IP-адрес принтера изменится из-за установленного с идентификатором хоста драйвера, вы сможете напрямую распечатывать без переустановки драйвера. Если вам нужно установить драйвер принтера с идентификатором хоста, нажмите на флажок “Установить принтер из списка с именем узла”.

7. После установки нажмите на кнопку “Пробная печать”. Если ваш принтер распечатал тестовую страницу успешно, это значит, что драйвер установлен правильно.

3.1.1.3. Способ 3: соедините принтер при помощи беспроводной сети

Пожалуйста, проверьте, соединен ли принтер через беспроводную сеть во время установки драйвера. Если он отсоединен, пожалуйста, установите драйвер, как в [Главе 3.1.1.3.1](#). Если соединен, пожалуйста, установите, как в [Главе 3.1.1.3.2](#).

 **Примечание:**• Вы можете распечатать “Страницу конфигурации сети”, чтобы убедиться, что принтер подключен к сети, при помощи статуса подключения. (Пожалуйста, читайте [Главу 11.6](#) , чтобы узнать, как распечатать).

3.1.1.3.1. Принтер не соединен при помощи беспроводной сети

3.1.1.3.1.1. Настройте беспроводную сеть при помощи USB-кабеля и установите драйвер

У некоторых компьютеров нет функции беспроводного соединения. Этот раздел имеет две части “Соедините компьютер с роутером через Wi-Fi” и “Соедините компьютер с роутером через проводное соединение”, чтобы ознакомить вас с процессом установки.

I. Соедините компьютер с роутером через проводное соединение

1. Соедините компьютер с роутером через проводное соединение.
2. Соедините принтер с компьютером через USB-кабель, после этого включите принтер.
3. Вставьте установочный CD-диск в дисковод компьютера:
 - Система Windows XP: автоматически начните установку.
 - Системы Windows 7/Vista/Server 2008: включите автозапуск, нажмите на “Autorun.exe” для начала установки.
 - Система Windows 8: При появлении в верхнем правом углу рабочего стола компьютера всплывающего окна «Драйвер RW DVD» щелкните в любом месте всплывающего окна, затем щелкните «Autorun.exe», чтобы запустить программу установки.
 - Система Windows 10: При появлении в нижнем правом углу рабочего стола компьютера всплывающего окна «Драйвер RW DVD» щелкните в любом месте всплывающего окна, затем щелкните «Autorun.exe», чтобы запустить программу установки.

 **Примечание:**• Некоторые компьютеры не могут автоматически запускать CD-диски из-за системной конфигурации. Пожалуйста, щелкните два раза по иконке “Мой компьютер”, найдите “DVD RW драйвер”, затем щелкните два раза по “DVD RW Driver”, чтобы начать установку.

4. Прочтите и примите условия, содержащиеся в Лицензионном соглашении с конечным пользователем и Политике конфиденциальности, нажмите кнопку «Далее» в правом нижнем углу интерфейса, чтобы войти в интерфейс установки драйвера.
5. Нажмите на кнопку «Установка в один щелчок» в Способе 3, чтобы установить драйвер.

 **Примечание:** • Вы можете поместить курсор мышки на кнопку «Установка в один щелчок», чтобы получить всплывающую информацию и убедиться, является ли текущий принтер тем принтером, который вы хотите установить при помощи IP-адреса, прежде чем нажмете на кнопку.

- Вы можете проверить IP-адрес принтера при помощи «Страницы конфигурации сети (Пожалуйста, прочитайте [главу 11.6](#) , чтобы узнать, как распечатать).

- Нажмите на кнопку “Установка одним щелчком”, если ваше программное обеспечение нашло только один принтер. После начните процесс установки, чтобы завершить автоматическую настройку сети и установку драйвера.

Добро пожаловать в продукт Pantum! Установите драйвер посредством следующих этапов

- 1 Питание включено
- 2 Выберите способ подключения

Если отображается кнопка «Отключено», щелкните по  чтобы просмотреть видео, в котором будет показано, как подключиться

 <p>Способ 1: Подключение посредством USB</p> <p>Установка в один щелчок</p>	 <p>Способ 2: Подключение посредством проводной сети</p> <p>Отключение</p>	 <p>Способ 3: Подключение посредством Wi-Fi</p> <p>Установка в один щелчок</p>
---	---	--

Советы: Если установка в один щелчок не соответствует вашему сценарию использования, вы можете попробовать  [установку вручную](#)

[Руководство пользователя](#)

Советы:

Установка драйвера займет некоторое время.
Не выключайте компьютер и не запускайте другие операции, которые могут повлиять на нормальный ход установки.



- Если ваше программное обеспечение нашло несколько принтеров, нажмите на кнопку “Установка одним щелчком”, после чего всплывет список принтеров. Пожалуйста, выберите “Настройте и установите Wi-Fi через порт” и выберите USB-принтер. Нажмите кнопку “Подтвердить” и запустите процесс установки, чтобы завершить автоматическую настройку сети и установку драйвера.

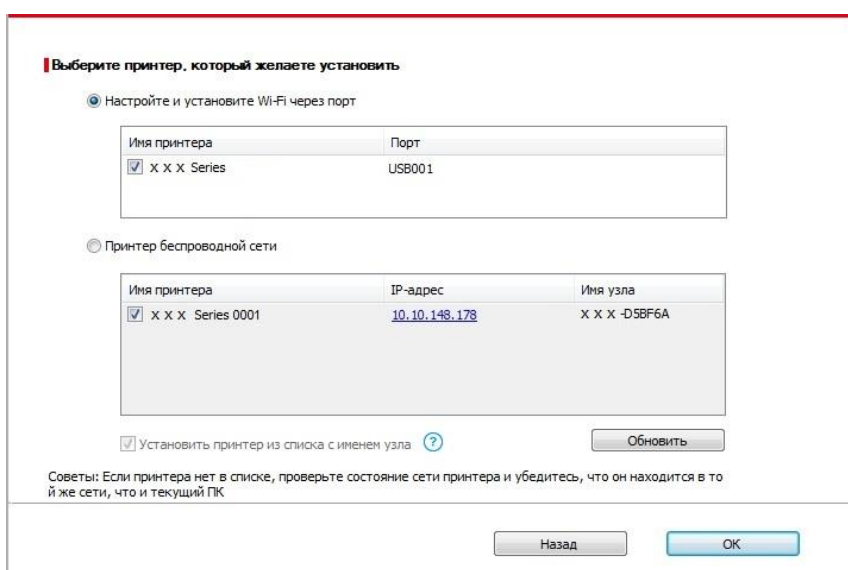
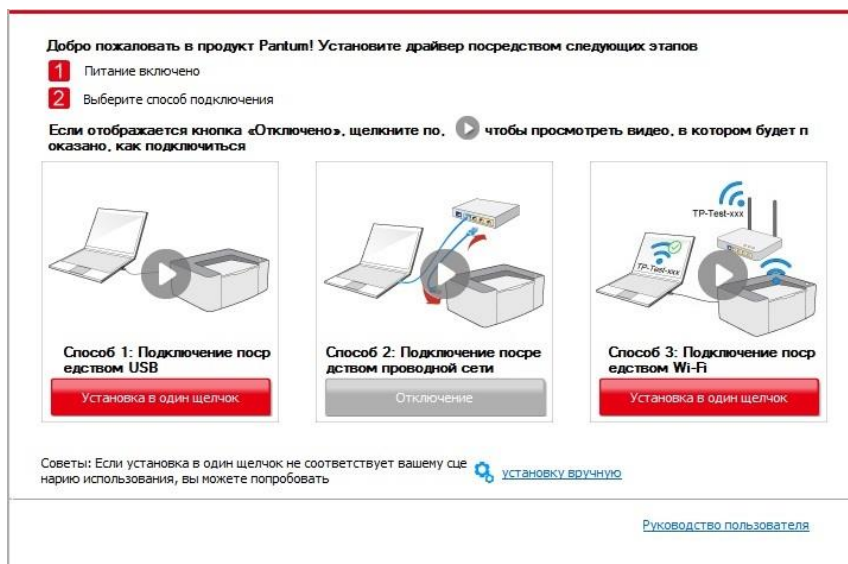

Примечание: • Когда IP-адрес принтера изменится из-за установленного с идентификатором хоста драйвера, вы сможете напрямую распечатывать без переустановки драйвера. Если вам нужно установить драйвер принтера с идентификатором хоста, нажмите на флажок “Установить принтер из списка с именем узла”.

6. После установки нажмите на кнопку “Пробная печать”. Если ваш принтер распечатал тестовую страницу успешно, это значит, что драйвер установлен правильно.

II. Соедините компьютер с роутером через сетевой кабель

1. Соедините компьютер с роутером через сетевой кабель.
2. Соедините принтер с компьютером через USB-кабель, после этого включите принтер.
3. Вставьте установочный CD-диск в дисковод компьютера:
 - Система Windows XP: автоматически начните установку.
 - Системы Windows 7/Vista/Server 2008: включите автозапуск, нажмите на “Autorun.exe” для начала установки.
 - Система Windows 8: При появлении в верхнем правом углу рабочего стола компьютера всплывающего окна «Драйвер RW DVD» щелкните в любом месте всплывающего окна, затем щелкните «Autorun.exe», чтобы запустить программу установки.
 - Система Windows 10: При появлении в нижнем правом углу рабочего стола компьютера всплывающего окна «Драйвер RW DVD» щелкните в любом месте всплывающего окна, затем щелкните «Autorun.exe», чтобы запустить программу установки.

 **Примечание:** Некоторые компьютеры не могут автоматически запускать CD-диски из-за системной конфигурации. Пожалуйста, щелкните два раза по иконке “Мой компьютер”, найдите “DVD RW драйвер”, затем щелкните два раза по “DVD RW Driver”, чтобы начать установку.

4. Прочтите и примите условия, содержащиеся в Лицензионном соглашении с конечным пользователем и Политике конфиденциальности, нажмите кнопку «Далее» в правом нижнем углу интерфейса, чтобы войти в интерфейс установки драйвера.
5. Нажмите на кнопку “Установка в один щелчок” в Способе 3, чтобы установить драйвер.

 **Примечание:** Вы можете поместить курсор мышки на кнопку “Установка в один щелчок”, чтобы получить всплывающую информацию и убедиться, является ли текущий принтер тем принтером, который вы хотите установить при помощи IP-адреса, прежде чем нажмете на кнопку.

- Вы можете проверить IP-адрес принтера при помощи “Страницы конфигурации сети (Пожалуйста, прочитайте [главу 11.6](#) , чтобы узнать, как распечатать).

- Нажмите на кнопку “Установка одним щелчком”, если ваше программное обеспечение нашло только один принтер. После этого всплывет окно с настройкой беспроводной сети. Укажите ваши SSID и пароль, а после нажмите на кнопку “Подтвердить”, чтобы начать установку. Установка может занять некоторое время, а ее длительность зависит от конфигурации вашего компьютера. Пожалуйста, ожидайте.

Добро пожаловать в продукт Pantum! Установите драйвер посредством следующих этапов

- 1 Питание включено
- 2 Выберите способ подключения

Если отображается кнопка «Отключено», щелкните по  чтобы просмотреть видео, в котором будет показано, как подключиться

 <p>Способ 1: Подключение посредством USB</p> <p>Установка в один щелчок</p>	 <p>Способ 2: Подключение посредством проводной сети</p> <p>Отключение</p>	 <p>Способ 3: Подключение посредством Wi-Fi</p> <p>Установка в один щелчок</p>
--	--	---

Советы: Если установка в один щелчок не соответствует вашей сценарии использования, вы можете попробовать [УСТАНОВКУ ВРУЧНУЮ](#)

[Руководство пользователя](#)

1. Щелкните «Печать страницы информации о беспроводной сети», чтобы получить имя сети и метод шифрования. Если вам известны имя сети и метод шифрования, пропустите этот этап.

2. Введите имя пользователя беспроводной сети и пароль.

Номер SSID:

Метод шифрования:

Пароль:

Показать пароль

• Если ваше программное обеспечение нашло больше одного принтера, всплывет окно со списком принтеров. Вам нужно настроить текущий принтер, который подсоединен к беспроводной сети через USB-кабель и установить драйвер. Пожалуйста, выберите “Настройте и установите Wi-Fi через порт” в окне со списком принтеров и поставьте галочку возле “USB-принтер”. Нажмите на кнопку “Подтвердить”, после чего всплывет окно с настройкой беспроводной сети. Укажите SSID беспроводной сети и пароль, после этого нажмите на кнопку “Подтвердить” и начните процесс установки. Установка может занять некоторое время, а ее длительность зависит от конфигурации вашего компьютера. Пожалуйста, ожидайте.

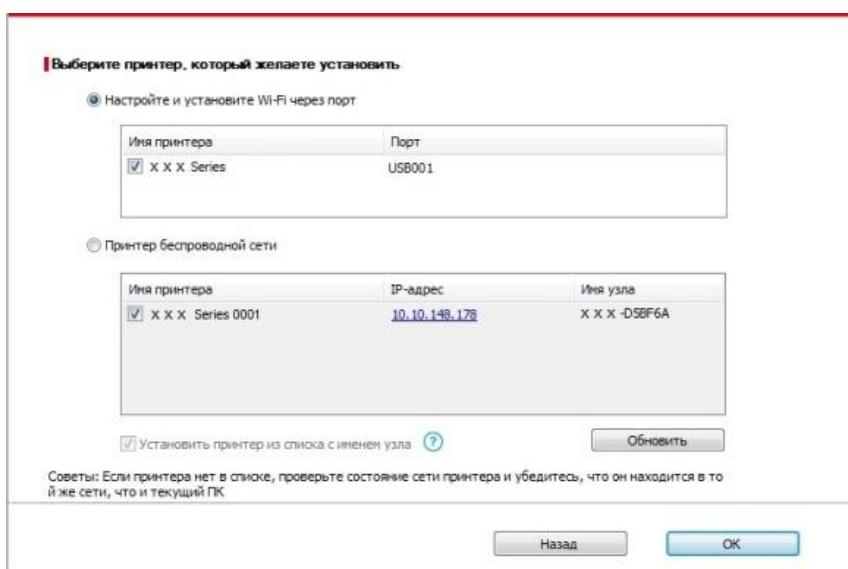

1. Щелкните «Печать страницы информации о беспроводной сети», чтобы получить имя сети и метод шифрования. Если вам известны имя сети и метод шифрования, пропустите этот этап.

Печать сведений о беспроводных сетях

2. Введите имя пользователя беспроводной сети и пароль.

Номер SSID:
Test-AP2

Метод шифрования:
WPA/WPA2

Пароль:

Показать пароль

Назад ОК

 **Примечание:** • Когда IP-адрес принтера изменится из-за установленного с идентификатором хоста драйвера, вы сможете напрямую распечатывать без переустановки драйвера. Если вам нужно установить драйвер принтера с идентификатором хоста, нажмите на флажок “Установить принтер из списка с именем узла”.

6. После установки нажмите на кнопку “Пробная печать”. Если ваш принтер распечатал тестовую страницу успешно, это значит, что драйвер установлен правильно.

3.1.1.3.1.2. Соедините компьютер с принтером напрямую через Wi-Fi и установите драйвер

Соедините компьютер с принтером при помощи прямого Wi-Fi-соединения. Это подходит для беспроводной сети без режима инфраструктуры. Но все еще необходим сценарий временного использования принтера при помощи беспроводной сети. Вы можете напрямую соединить компьютер, у которого есть функция беспроводного соединения, с принтером для распечатки.

1. Включить источники питания принтера и компьютера.
2. Соединять компьютер со сетью Wi-Fi Direct (как распределить, смотри. на [статья 5.2.2](#)).
3. Вставьте установочный CD-диск в дисковод компьютера:
 - Система Windows XP: автоматически начните установку.
 - Системы Windows 7/Vista/Server 2008: включите автозапуск, нажмите на “Autorun.exe” для начала установки.
 - Система Windows 8: При появлении в верхнем правом углу рабочего стола компьютера всплывающего окна «Драйвер RW DVD» щелкните в любом месте всплывающего окна, затем щелкните «Autorun.exe», чтобы запустить программу установки.
 - Система Windows 10: При появлении в нижнем правом углу рабочего стола компьютера всплывающего окна «Драйвер RW DVD» щелкните в любом месте всплывающего окна,

затем щелкните «Autorun.exe», чтобы запустить программу установки.

 **Примечание:** Некоторые компьютеры не могут автоматически запускать CD-диски из-за системной конфигурации. Пожалуйста, щелкните два раза по иконке “Мой компьютер”, найдите “DVD RW драйвер”, затем щелкните два раза по “DVD RW Driver”, чтобы начать установку.



4. Прочтите и примите условия, содержащиеся в Лицензионном соглашении с конечным пользователем и Политике конфиденциальности, нажмите кнопку «Далее» в правом нижнем углу интерфейса, чтобы войти в интерфейс установки драйвера.

5. Нажмите на кнопку “Установка одним щелчком” в Способе 3, после чего начните процесс установки. Установка может занять некоторое время, а ее длительность зависит от конфигурации вашего компьютера. Пожалуйста, ожидайте.

Добро пожаловать в продукт Pantum! Установите драйвер посредством следующих этапов

- 1 Питание включено
- 2 Выберите способ подключения

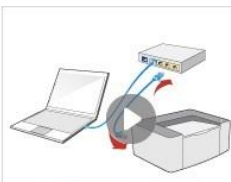
Если отображается кнопка «Отключено», щелкните по  чтобы просмотреть видео, в котором будет показано, как подключиться

 <p>Способ 1: Подключение посредством USB</p> <p>Отключено</p>	 <p>Способ 2: Подключение посредством проводной сети</p> <p>Отключено</p>	 <p>Способ 3: Подключение посредством Wi-Fi</p> <p>Установка в один щелчок</p>
--	---	---

Советы: Если установка в один щелчок не соответствует вашему сценарию использования, вы можете попробовать  [установку вручную](#)

[Руководство пользователя](#)

Советы:

Установка драйвера займет некоторое время.
Не выключайте компьютер и не запускайте другие операции, которые могут повлиять на нормальный ход установки.



6. После установки нажмите на кнопку “Пробная печать”. Если ваш принтер распечатал тестовую страницу успешно, это значит, что драйвер установлен правильно.

3.1.1.3.2. Принтер уже подключен к беспроводной сети

1. Принтер уже подключен к беспроводной сети, вы можете распечатать “Страницу конфигурации сети” для проверки (Читайте [Главу 11.6](#) , чтобы узнать, как распечатать).

2. Подключите компьютер к сети принтера.

3. Вставьте установочный CD-диск в дисковод компьютера:

- Система Windows XP: автоматически начните установку.
- Системы Windows 7/Vista/Server 2008: включите автозапуск, нажмите на “Autorun.exe” для начала установки.
- Система Windows 8: При появлении в верхнем правом углу рабочего стола компьютера всплывающего окна «Драйвер RW DVD» щелкните в любом месте всплывающего окна, затем щелкните «Autorun.exe», чтобы запустить программу установки.
- Система Windows 10: При появлении в нижнем правом углу рабочего стола компьютера всплывающего окна «Драйвер RW DVD» щелкните в любом месте всплывающего окна, затем щелкните «Autorun.exe», чтобы запустить программу установки.

 **Примечание:** • Некоторые компьютеры не могут автоматически запускать CD-диски из-за системной конфигурации. Пожалуйста, щелкните два раза по иконке “Мой компьютер”, найдите “DVD RW драйвер”, затем щелкните два раза по “DVD RW Driver”, чтобы начать установку.

4. Прочтите и примите условия, содержащиеся в Лицензионном соглашении с конечным пользователем и Политике конфиденциальности, нажмите кнопку «Далее» в правом нижнем углу интерфейса, чтобы войти в интерфейс установки драйвера.

5. Нажмите на кнопку “Установка в один щелчок” в Способе 3, чтобы установить драйвер.

 **Примечание:** • Вы можете поместить курсор мышки на кнопку “Установка в один щелчок”, чтобы получить всплывающую информацию и убедиться, является ли текущий принтер тем принтером, который вы хотите установить при помощи IP-адреса, прежде чем нажмете на кнопку.



- Вы можете проверить IP-адрес принтера при помощи “Страницы конфигурации сети (Пожалуйста, прочитайте [главу 11.6](#) , чтобы узнать, как распечатать).

- Если ваше программное обеспечение нашло только один принтер, нажмите на кнопку “Установка в один щелчок”, чтобы запустить процесс установки. Установка может занять некоторое время, а его длительность зависит от конфигурации вашего компьютера. Пожалуйста, ожидайте.

Добро пожаловать в продукт Pantum! Установите драйвер посредством следующих этапов

- 1 Питание включено
- 2 Выберите способ подключения

Если отображается кнопка «Отключено», щелкните по  чтобы просмотреть видео, в котором будет показано, как подключиться

 <p>Способ 1: Подключение посредством USB</p> <p>Отключение</p>	 <p>Способ 2: Подключение посредством проводной сети</p> <p>Отключение</p>	 <p>Способ 3: Подключение посредством Wi-Fi</p> <p>Установка в один щелчок</p>
--	---	--

Советы: Если установка в один щелчок не соответствует вашей ситуации использования, вы можете попробовать [установку вручную](#)

[Руководство пользователя](#)

Советы:

Установка драйвера займет некоторое время.
Не выключайте компьютер и не запускайте другие операции, которые могут повлиять на нормальный ход установки.



- Если программное обеспечение нашло несколько принтеров, список принтеров всплывет. Пожалуйста, выберите необходимый принтер в соответствии с IP-адресом сети вашего принтера или его идентификатором хоста.

Добро пожаловать в продукт Pantum! Установите драйвер посредством следующих этапов

- 1 Питание включено
- 2 Выберите способ подключения

Если отображается кнопка «Отключено», щелкните по  чтобы просмотреть видео, в котором будет показано, как подключиться



Способ 1: Подключение посредством USB

Отключение

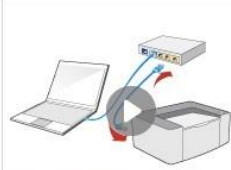

Способ 2: Подключение посредством проводной сети

Отключение



Способ 3: Подключение посредством Wi-Fi

Установка в один щелчок

Советы: Если установка в один щелчок не соответствует вашему сценарию использования, вы можете попробовать [установку вручную](#)

[Руководство пользователя](#)

Выберите принтер, который желаете установить

Настройте и установите Wi-Fi через порт

Имя принтера	Порт

Принтер беспроводной сети

Имя принтера	IP-адрес	Имя узла
<input checked="" type="checkbox"/> X X X Series PCL6 0001	10.10.148.117	X X X -C6EB10
<input type="checkbox"/> X X X Series PCL6 0002	10.10.148.128	X X X -22F85D
<input type="checkbox"/> X X X Series PCL6 0003	10.10.148.130	X X X -02D32B

Установить принтер из списка с именем узла  Обновить

Советы: Если принтера нет в списке, проверьте состояние сети принтера и убедитесь, что он находится в той же сети, что и текущий ПК

Назад OK

 **Примечание:** • Если необходимый вам принтер не присутствует в списке, нажмите на кнопку “Обновить”, чтобы искать заново. Если принтер не найден, пожалуйста, проверьте, подсоединены ли принтер и компьютер к одной сети (пожалуйста, читайте [Главу 5.3](#), чтобы узнать, как проверить).

- Когда IP-адрес принтера изменится из-за установленного с идентификатором хоста драйвера, вы сможете напрямую распечатывать без переустановки драйвера. Если вам нужно установить драйвер принтера с идентификатором хоста, нажмите на флажок “Установить принтер из списка с именем узла”.

6. После установки нажмите на кнопку “Пробная печать”. Если ваш принтер распечатал тестовую страницу успешно, это значит, что драйвер установлен правильно.

3.1.2. Ручная установка

• Перед установкой драйвера, вам нужно узнать тип принтера, напечатайте пожалуйста информационный лист принтера и просмотрите наименование (как не печатать, смотри [статью 11.6](#)).

3.1.2.1. Способ соединения и подключения USB

1. Соедините принтер с компьютером через USB-кабель, включите принтер и компьютер.

2. Вставьте установочный CD-диск в дисковод компьютера:

- Система Windows XP: автоматически начните установку.
- Системы Windows 7/Vista/Server 2008: включите автозапуск, нажмите на “Autorun.exe” для начала установки.
- Система Windows 8: При появлении в верхнем правом углу рабочего стола компьютера всплывающего окна «Драйвер RW DVD» щелкните в любом месте всплывающего окна, затем щелкните «Autorun.exe», чтобы запустить программу установки.
- Система Windows 10: При появлении в нижнем правом углу рабочего стола компьютера всплывающего окна «Драйвер RW DVD» щелкните в любом месте всплывающего окна, затем щелкните «Autorun.exe», чтобы запустить программу установки.

 **Примечание:** • Некоторые компьютеры не могут автоматически запускать CD-диски из-за системной конфигурации. Пожалуйста, щелкните два раза по иконке “Мой компьютер”, найдите “DVD RW драйвер”, затем щелкните два раза по “DVD RW Driver”, чтобы начать установку.

3. Прочтите и примите условия, содержащиеся в Лицензионном соглашении с конечным пользователем и Политике конфиденциальности, нажмите кнопку «Далее» в правом нижнем углу интерфейса, чтобы войти в интерфейс установки драйвера.

4. Нажмите на “установку вручную” в нижней части окна установщика драйвера, после чего запустите окно ручной установки.

5. Пожалуйста, выберите язык установки и модель принтера.

6. Выберите “Подключение USB” и нажмите на “Установить”.

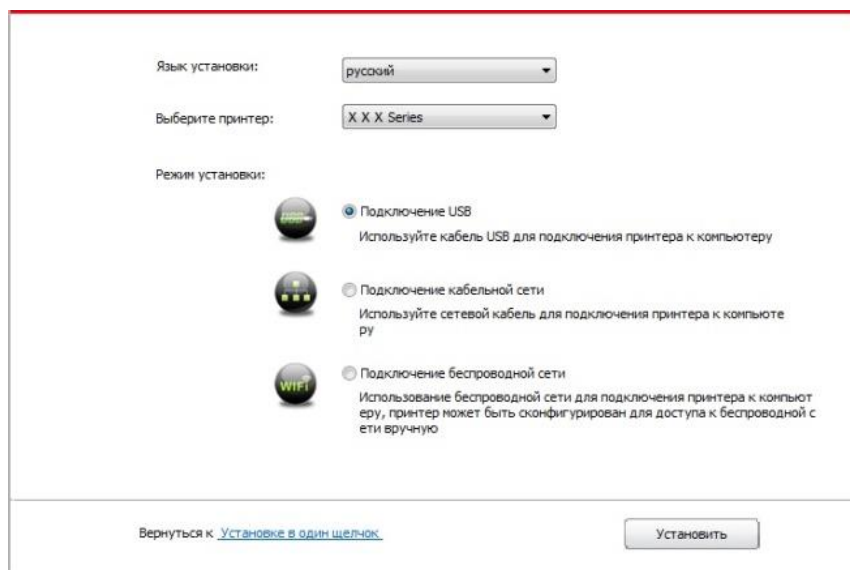

7. Программное обеспечение установит драйвер автоматически. Процесс установки может занять некоторое время. Его длительность зависит от конфигурации вашего компьютера. Пожалуйста, ожидайте.

8. После установки нажмите на кнопку “Пробная печать”. Если ваш принтер распечатал тестовую страницу успешно, это значит, что драйвер установлен правильно.

3.1.2.2. Способ соединения и установки проводной сети

1. Включить источники питания принтера и компьютера.

2. Соединять компьютер с проводной сетью.

3. Соединять Ethernet кабель со соединением сети, обеспечить подключение принтера к сети, которая подключена к компьютеру (как настроить сеть, смотрите в [статья 4](#))

4. Вставьте установочный CD-диск в дисковод компьютера:

- Система Windows XP: автоматически начните установку.
- Системы Windows 7/Vista/Server 2008: включите автозапуск, нажмите на “Autorun.exe” для начала установки.
- Система Windows 8: При появлении в верхнем правом углу рабочего стола компьютера всплывающего окна «Драйвер RW DVD» щелкните в любом месте всплывающего окна, затем щелкните «Autorun.exe», чтобы запустить программу установки.
- Система Windows 10: При появлении в нижнем правом углу рабочего стола компьютера всплывающего окна «Драйвер RW DVD» щелкните в любом месте всплывающего окна, затем щелкните «Autorun.exe», чтобы запустить программу установки.

 **Примечание:**• Некоторые компьютеры не могут автоматически запускать CD-диски из-за системной конфигурации. Пожалуйста, щелкните два раза по иконке “Мой компьютер”, найдите “DVD RW драйвер”, затем щелкните два раза по “DVD RW Driver”, чтобы начать установку.

5. Прочтите и примите условия, содержащиеся в Лицензионном соглашении с конечным пользователем и Политике конфиденциальности, нажмите кнопку «Далее» в правом нижнем углу интерфейса, чтобы войти в интерфейс установки драйвера.
6. Нажмите на “установку вручную” в нижней части окна установщика драйвера, после чего запустите окно ручной установки.
7. Пожалуйста, выберите язык установки и модель принтера.
8. Выберите “Подключение кабельной сети” и нажмите на “Установить”.

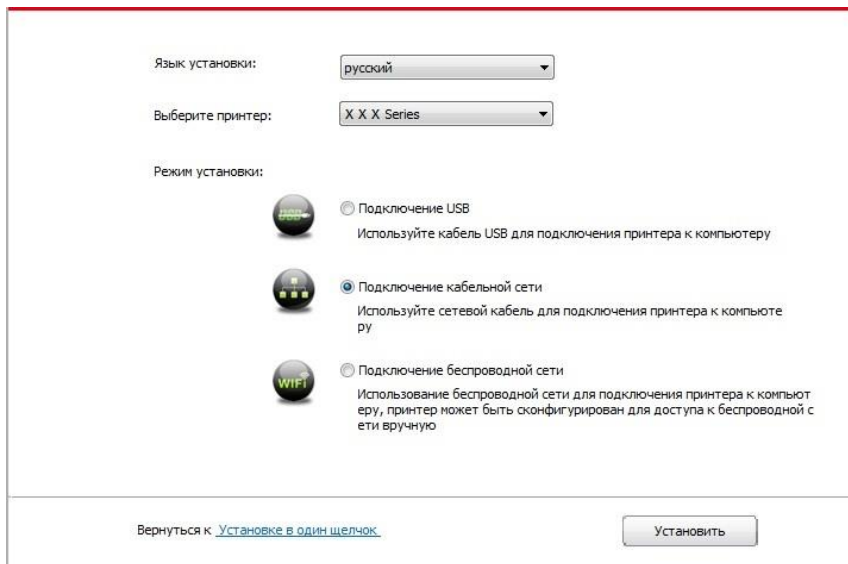

Язык установки:

Выберите принтер:

Режим установки:

- Подключение USB
Используйте кабель USB для подключения принтера к компьютеру
- Подключение кабельной сети
Используйте сетевой кабель для подключения принтера к компьютеру
- Подключение беспроводной сети
Использование беспроводной сети для подключения принтера к компьютеру, принтер может быть сконфигурирован для доступа к беспроводной сети вручную

[Вернуться к Установке в один щелчок](#)

9. Установщик найдет принтер автоматически, процесс поиска может занять некоторое время.

10. После поиска, выбирай принтер, с которым нужно соединять, кликните на “Далее”.

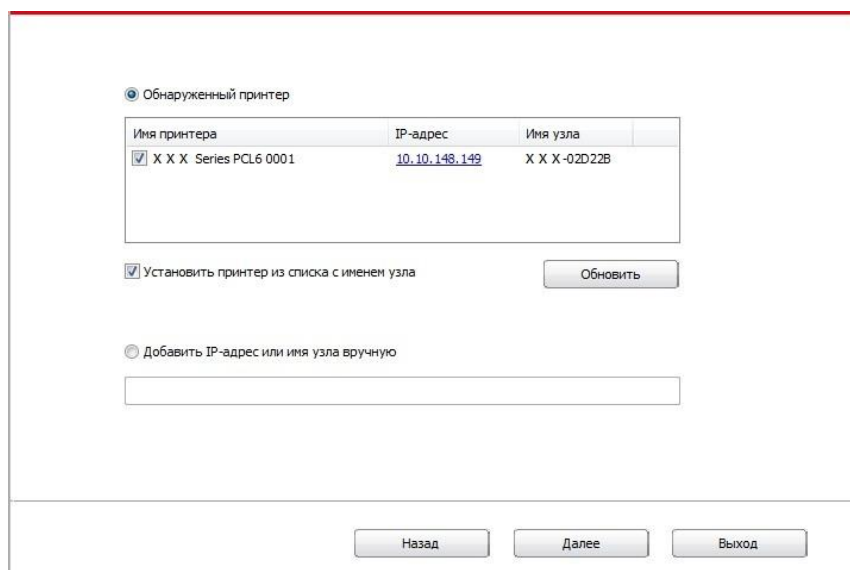

Имя принтера	IP-адрес	Имя узла
<input checked="" type="checkbox"/> X X X Series PCL6 0001	10.10.148.149	X X X-02D22B

Установить принтер из списка с именем узла

Добавить IP-адрес или имя узла вручную

 **Примечание:** • Если в списке найденных принтеров отсутствует принтер, с которым вам нужно соединиться, то кликните на “обновление” для поиска еще раз.

- Когда IP-адрес принтера изменится из-за установленного с идентификатором хоста драйвера, вы сможете напрямую распечатывать без переустановки драйвера. Если вам нужно установить драйвер принтера с идентификатором хоста, нажмите на флажок “Установить принтер из списка с именем узла”.
- Если добавлять адрес IP или наименование ведущей машины вручную, то вам надо узнать адрес или наименование ведомой машины принтера, с которым вам надо соединяться. Если не узнаете, то напечатайте “страницу расположения сети” и просмотрите адрес IP и наименование ведущей машины (смотри. на [статья 11.6](#)).

8. Программное обеспечение установит драйвер автоматически. Процесс установки может занять некоторое время. Его длительность зависит от конфигурации вашего компьютера. Пожалуйста, ожидайте.

9. После установки нажмите на кнопку “Пробная печать”. Если ваш принтер распечатал тестовую страницу успешно, это значит, что драйвер установлен правильно.

3.1.2.3. Способ соединения и установки беспроводной сети

Типы соединения беспроводной сети делятся на инфраструктурный режим и режим Wi-Fi Direct. (Обратитесь к [Главе 5](#) для более подробной информации).

3.1.2.3.1. Установка инфраструктурного режима

1. Подключите компьютер к точке доступа (беспроводной маршрутизатор).
2. Соедините принтер с компьютером через USB-кабель, после этого включите принтер.
3. Вставьте установочный CD-диск в дисковод компьютера:
 - Система Windows XP: автоматически начните установку.
 - Системы Windows 7/Vista/Server 2008: включите автозапуск, нажмите на "Autorun.exe" для начала установки.
 - Система Windows 8: При появлении в верхнем правом углу рабочего стола компьютера всплывающего окна «Драйвер RW DVD» щелкните в любом месте всплывающего окна, затем щелкните «Autorun.exe», чтобы запустить программу установки.
 - Система Windows 10: При появлении в нижнем правом углу рабочего стола компьютера всплывающего окна «Драйвер RW DVD» щелкните в любом месте всплывающего окна, затем щелкните «Autorun.exe», чтобы запустить программу установки.

 **Примечание:** Некоторые компьютеры не могут автоматически запускать CD-диски из-за системной конфигурации. Пожалуйста, щелкните два раза по иконке "Мой компьютер", найдите "DVD RW драйвер", затем щелкните два раза по "DVD RW Driver", чтобы начать установку.

4. Прочтите и примите условия, содержащиеся в Лицензионном соглашении с конечным пользователем и Политике конфиденциальности, нажмите кнопку «Далее» в правом нижнем углу интерфейса, чтобы войти в интерфейс установки драйвера.
5. Нажмите на "установку вручную" в нижней части окна установщика драйвера, после чего запустите окно ручной установки.
6. Пожалуйста, выберите язык установки и модель принтера.

7. Выберите “Подключение беспроводной сети” и нажмите на “Установить”.

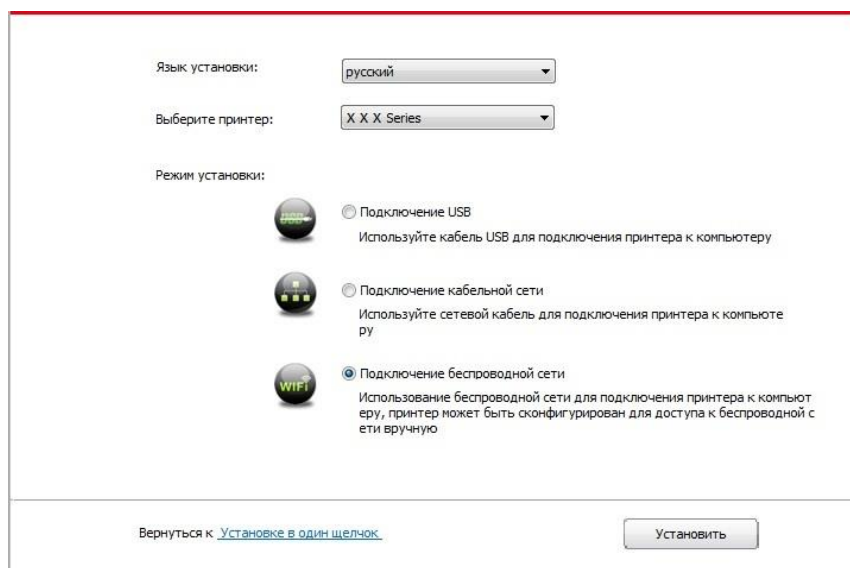

8. Выбирайте выбор “Да, если вы желаете настроить беспроводную сеть принтера” в окне расположения беспроводной сети, распределить принтер на беспроводную сеть согласно указанию (как распределить, смотри на [статья 5.1.1](#)).

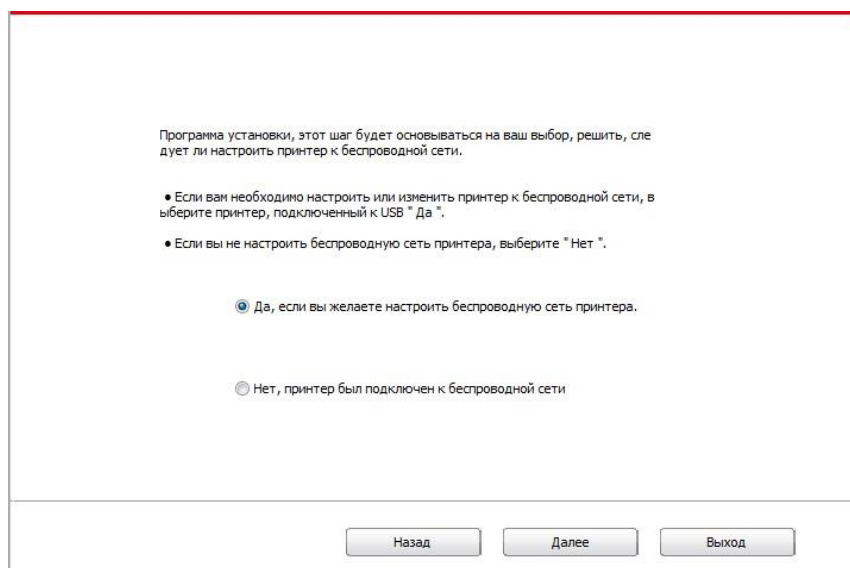

9. Установщик найдет принтер автоматически, после чего беспроводная сеть успешно настроится. Процесс поиска может занять некоторое время.

10. Выбирайте принтер, с которым вам нужно соединять, кликните на “Далее”.

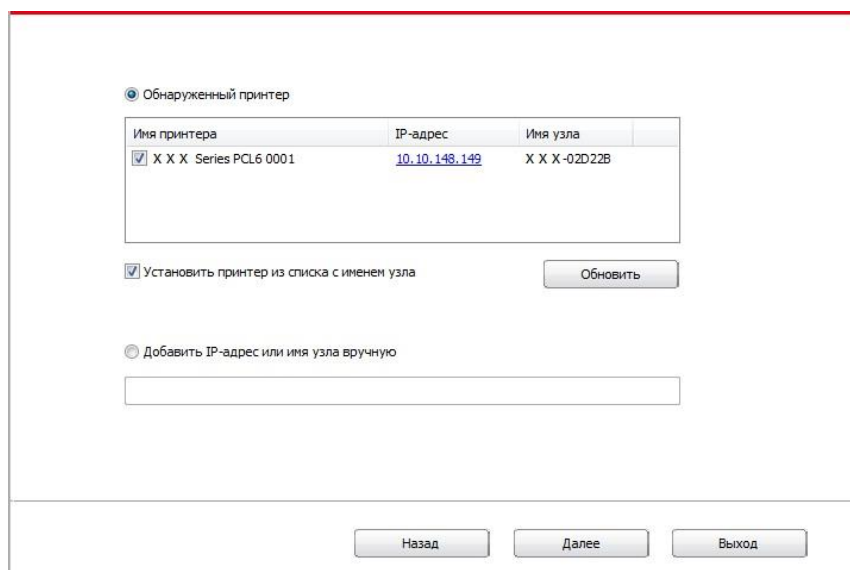

Примечание: • Если в списке найденных принтеров отсутствует принтер, с которым вам нужно соединять, то кликните на “Обновить” для поиска еще раз.

- Когда IP-адрес принтера изменится из-за установленного с идентификатором хоста драйвера, вы сможете напрямую распечатывать без переустановки драйвера. Если вам нужно установить драйвер принтера с идентификатором хоста, нажмите на флажок “Установить принтер из списка с именем узла”.
- Если добавлять адрес IP или наименование ведущей машины вручную, то вам надо узнать адрес или наименование ведущей машины принтера, с которым вам надо соединять. Если не узнаете, то напечатайте “страницу расположения сети” и просмотрите адрес IP и наименование ведущей машины (смотри. на [статья 11.6](#)).

11. Программное обеспечение установит драйвер автоматически. Процесс установки может занять некоторое время. Его длительность зависит от конфигурации вашего компьютера. Пожалуйста, ожидайте.

12. После установки нажмите на кнопку “Пробная печать”. Если ваш принтер распечатал тестовую страницу успешно, это значит, что драйвер установлен правильно.

3.1.2.3.2. Режим Wi-Fi Direct

1. Включить источники питания принтера и компьютера.
2. Соединять компьютер со сетью Wi-Fi Direct (как распределить, смотри. на [статья 5.2.2](#)).
3. Вставьте установочный CD-диск в дисковод компьютера:

- Система Windows XP: автоматически начните установку.
- Системы Windows 7/Vista/Server 2008: включите автозапуск, нажмите на “Autorun.exe” для начала установки.
- Система Windows 8: При появлении в верхнем правом углу рабочего стола компьютера всплывающего окна «Драйвер RW DVD» щелкните в любом месте всплывающего окна, затем щелкните «Autorun.exe», чтобы запустить программу установки.
- Система Windows 10: При появлении в нижнем правом углу рабочего стола компьютера всплывающего окна «Драйвер RW DVD» щелкните в любом месте всплывающего окна, затем щелкните «Autorun.exe», чтобы запустить программу установки.

 **Примечание:** Некоторые компьютеры не могут автоматически запускать CD-диски из-за системной конфигурации. Пожалуйста, щелкните два раза по иконке “Мой компьютер”, найдите “DVD RW драйвер”, затем щелкните два раза по “DVD RW Driver”, чтобы начать установку.

4. Нажмите кнопку “Я согласен” в правом нижнем углу после прочтения лицензионного соглашения и запуска установочного интерфейса драйвера.
5. Нажмите на “установку вручную” в нижней части окна установщика драйвера, после чего запустите окно ручной установки.
6. Пожалуйста, выберите язык установки и модель принтера.
7. Выберите “Подключение беспроводной сети” и нажмите на “Установить”.

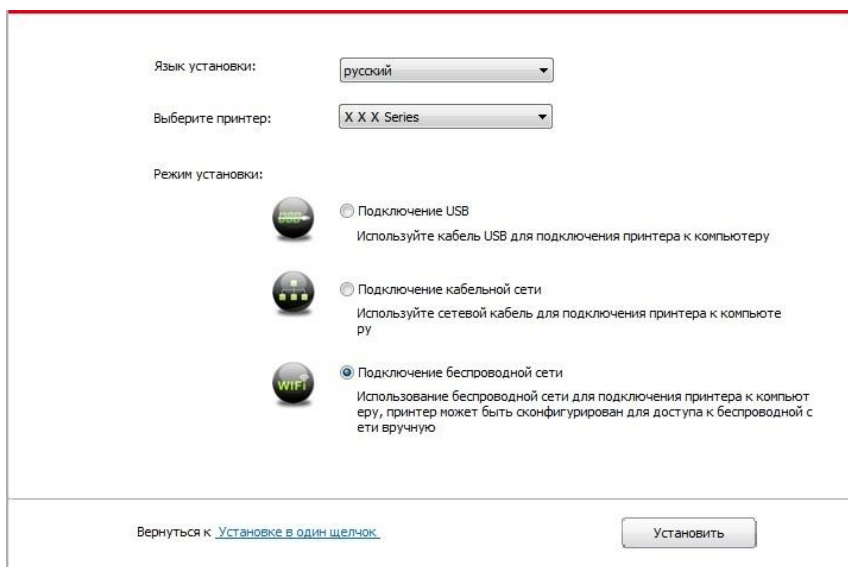

Язык установки:

Выберите принтер:

Режим установки:

- Подключение USB
Используйте кабель USB для подключения принтера к компьютеру
- Подключение кабельной сети
Используйте сетевой кабель для подключения принтера к компьютеру
- Подключение беспроводной сети
Использование беспроводной сети для подключения принтера к компьютеру, принтер может быть сконфигурирован для доступа к беспроводной сети вручную

[Вернуться к установке в один щелчок](#)

8. Выбирайте выбор “Нет, принтер был подключен к беспроводной сети” в окне беспроводной сети, кликните на “Далее”.

Программа установки, этот шаг будет основываться на ваш выбор, решить, следует ли настроить принтер к беспроводной сети.

- Если вам необходимо настроить или изменить принтер к беспроводной сети, выберите принтер, подключенный к USB " Да ".
- Если вы не настроить беспроводную сеть принтера, выберите " Нет ".

Да, если вы желаете настроить беспроводную сеть принтера.

Нет, принтер был подключен к беспроводной сети

Назад Далее Выход

9. Установщик найдет принтер автоматически, процесс поиска может занять некоторое время.

10. Выбирайте принтер, с которым вам нужно соединять, кликните на “Далее”.

Обнаруженный принтер

Имя принтера	IP-адрес	Имя узла
<input checked="" type="checkbox"/> X X X Series PCL6 0001	10.10.148.149	X X X -02D22B

Установить принтер из списка с именем узла Обновить

Добавить IP-адрес или имя узла вручную

Назад Далее Выход



Примечание: • Если в списке найденных принтеров отсутствует принтер, с которым вам нужно соединять, то кликните на “Обновить” для поиска еще раз.

- Когда IP-адрес принтера изменится из-за установленного с идентификатором хоста драйвера, вы сможете напрямую распечатывать без переустановки драйвера. Если вам нужно установить драйвер принтера с идентификатором хоста, нажмите на флажок “Установить принтер из списка с именем узла”.
- Если добавлять адрес IP или наименование ведущей машины вручную, то вам надо узнать адрес или наименование ведущей машины принтера, с которым вам надо соединять. Если не узнаете, то напечатайте “страницу расположения сети” и просмотрите адрес IP и наименование ведущей машины (смотри. на [статья 11.6](#)).

11. Программное обеспечение установит драйвер автоматически. Процесс установки может занять некоторое время. Его длительность зависит от конфигурации вашего компьютера. Пожалуйста, ожидайте.

12. После установки нажмите на кнопку “Пробная печать”. Если ваш принтер распечатал тестовую страницу успешно, это значит, что драйвер установлен правильно.

3.1.3. Способ удаления драйвера

Нижеследующие операции Windows 7 взяты в пример, информации на экране вашего компьютера может иметь разницу из-за разных операционных систем.

1. Кликните меню Старт компьютера, потом кликните Все программы.
2. Кликните Pantum, потом кликните Pantum Серии XXX.
где XXX в Pantum Серии XXX означает тип продукции.
3. Кликните Удалить, исключать драйвер согласно указанию в окне удаления.
4. перезапустить компьютер после перезагрузки.

3.2. Установка драйвера для системы macOS

- Установка драйвера системы macOS делится на два шага: подключение драйвера и добавление принтера. Если вы не печатаете способом AirPrint, то не нужно устанавливать драйвер, можно использовать прямое добавление принтера.
- При установке драйвера с использованием проводной или беспроводной сетями, вам нужно узнать наименование Bonjour принтера, напечатайте “Стр.настр.сети” и просмотрите (смотри. на [статья 11.6](#)).

3.2.1. Установка драйвера

Нижеследующие операции возьмет macOS 10.14 в пример, информации в экране вашего компьютера могут существовать различия из-за разных операционных систем.

1. Включить источники питания принтера и компьютера.
2. Вставляйте приложенный установочный диск в дисковод для компакт-дисков компьютера, кликните два раза пакет установки Pantum Серии XXX (где XXX означает тип продукции).

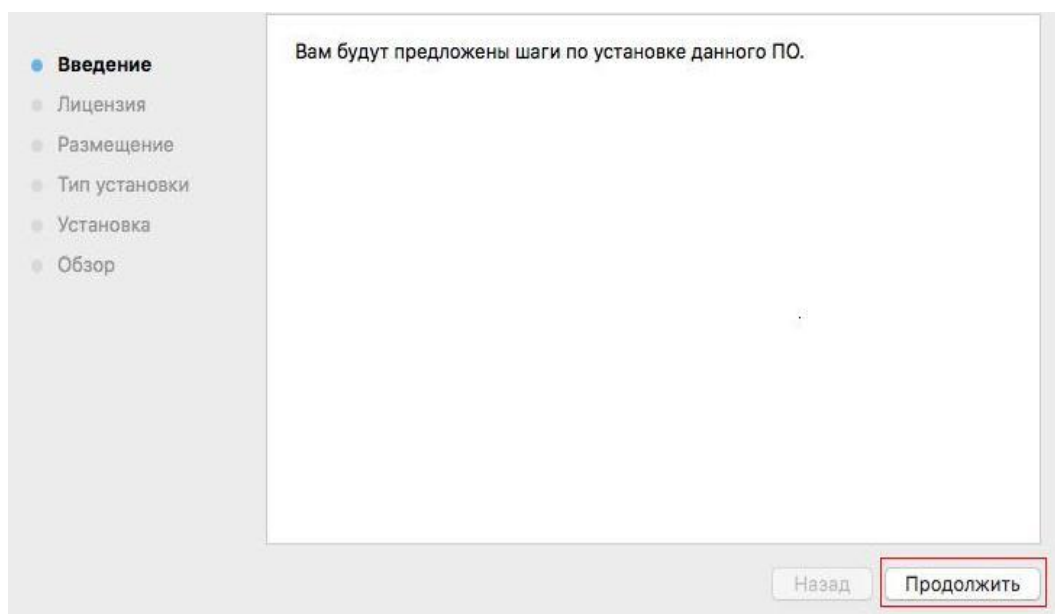

3. Кликните “Продолжить”.

4. Читайте лицензионное соглашение, и кликните “Продолжить”.

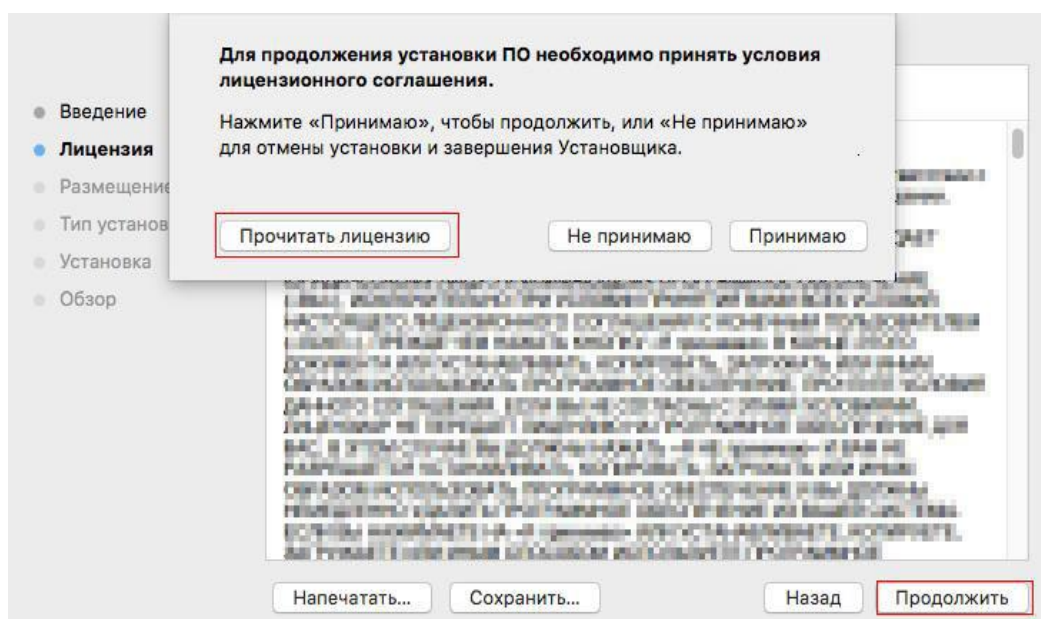

5. Кликните “Принимаю” в выталкивающем окне советования, принимай лицензионное соглашение.

6. Ознакомьтесь с Политикой конфиденциальности и нажмите «Продолжить».

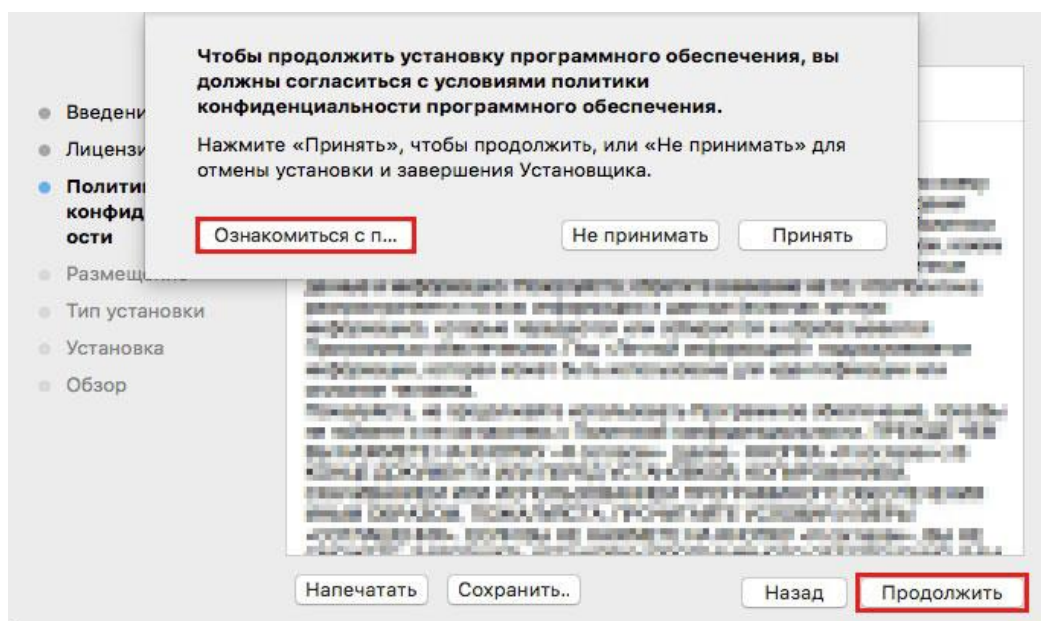

7. Чтобы принять Политику конфиденциальности, нажмите «Согласен» во всплывающем окне с подсказкой.

8. Кликните “Установить”.

9. Вводи шифр компьютера, кликните “ Установить ПО ”.

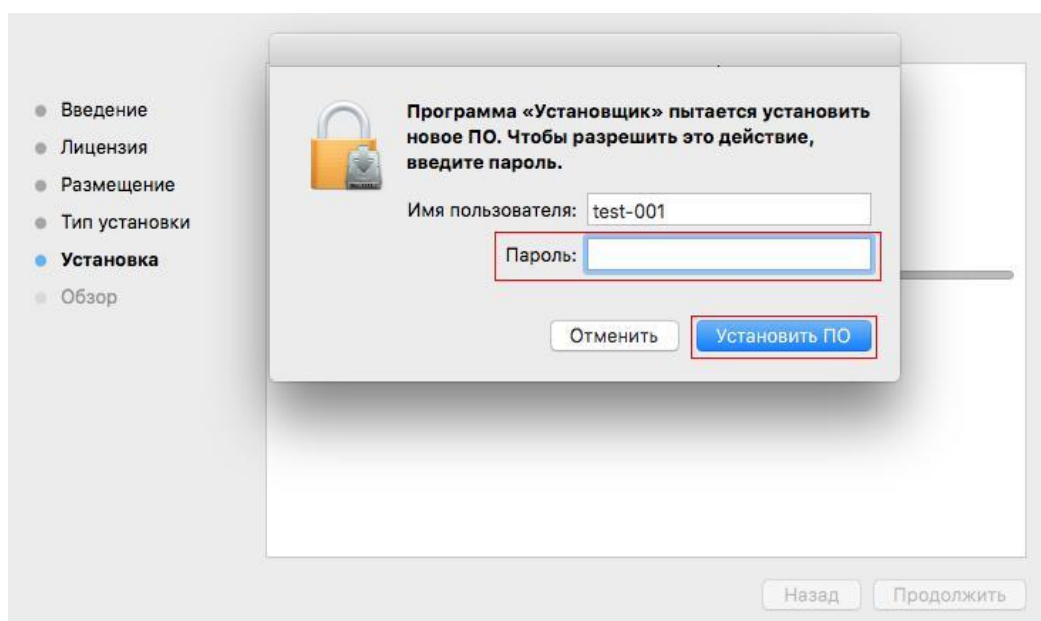

10. Кликните на “продолжение установки” в всплывающем окне.

11. Система совершит подключение программы автоматически.

- Используйте кабель USB для подключения компьютера к модулю Wi-Fi, в процессе установке драйвера появится окно подсказки по конфигурации беспроводной сети, как показано на следующих рисунках.

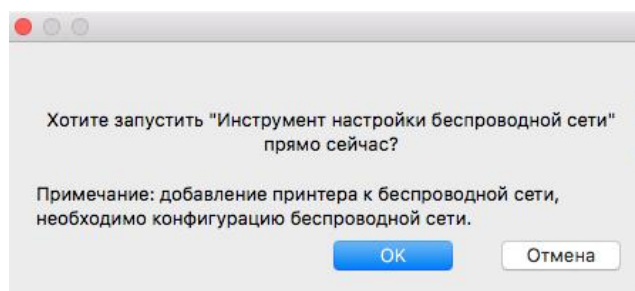

-
-  **Примечание:** • Нажмите "Да" и можете сконфигурировать беспроводную сеть принтера беспроводной сетью(пожалуйста, смотрите информацию о методе конфигурации в [Главе 5.1.1](#)).После конфигурации вытащите кабель USB, добавьте сетевое подключение принтера в появившемся интерфейсе "Добавить принтер" (пожалуйста, смотрите информацию о том, как добавить принтер, в [Главе 3.3](#)).
- Нажмите "Нет" и сможете добавить подключение принтера через кабель USB в появившемся интерфейсе "Добавить принтер"(пожалуйста, смотрите информацию о том, как добавить принтер, в [Главе 3.3](#)).
-

При использовании кабеля USB для подключения компьютера и модуля, не являющегося модулем Wi-Fi, вы можете добавить принтер в появившемся в процессе установки драйвера интерфейсе "Добавить принтер"(пожалуйста, смотрите информацию о том, как добавить принтер, в [Главе 3.3](#)).

3.3. Система macOS добавление принтер

3.3.1. Добавьте принтер через USB

1. Соединять принтер с компьютером путем кабель USB, включить источник питания.
2. Войдите в “Системные настройки” компьютера-“ Принтеры и сканеры”, просмотреть добавление ли принтера в списке принтера.
3. Кликните  на кнопку, выбирай “Добавить принтер или сканер ”.
4. Выбирай принтер, потом выбирай соответствующий тип принтера из всплывающего меню “Использование”.
5. Кликните “Добавление”.

3.3.2. Добавьте принтер через проводное соединение

1. Включить источники питания принтера и компьютера.
2. Соединять компьютер с проводной сетью.
3. Соединять Ethernet со соединением сети, обеспечивать, принтер соединя кабелья со сетью, которая соединяется с компьютером (как распределить сеть, смотри на [статья 4](#)).
4. Войдите в “Системные настройки” компьютера-“ Принтеры и сканеры”, просмотреть добавление ли принтера в списке принтера.
5. Кликните  на кнопку, выбирай “Добавить принтер или сканер ”.
6. Выбирай принтер, потом выбирай соответствующий тип принтера из всплывающего меню “Использование”.
7. Кликните “Добавление”.

3.3.3. Добавьте принтер через беспроводное соединение

1. Включить источники питания принтера и компьютера.
2. Обеспечивать, что уже создали соединение беспроводной сети между компьютером и принтером.





Примечание: • Если быть инфраструктурной меделью, то соединять принтер беспроводной сети с входным пунктом (беспроводный маршрутизатор), как соединять, смотри. на [статья 5.1](#) .

- Если беспроводной сеть является моделей прямого включения, то Wi-Fi Direct сторону клиента со сетевым принтером, как включать, смотри [статью 5.2](#) .

3. Войдите в “Системные настройки” компьютера-“Принтеры и сканеры”, просмотреть добавление ли принтера в списке принтера.
4. Кликните  на кнопку, выбирай “Добавить принтер или сканер”.
5. Выбирай принтер, потом выбирай соответствующий тип принтера из всплывающего меню “Использование”.
6. Кликните “Добавление”.

3.3.4. Соединения через AirPrint

1. Включить источники питания принтера и компьютера.
2. Обеспечивать, что уже создали соединение между компьютером и принтером (соединение USB или сетевое соединение).
3. Войдите в “Системные настройки” компьютера-“ Принтеры и сканеры”, просмотреть добавление ли принтера в списке принтера.
4. Кликните  на кнопку, выбирай “Добавить принтер или сканер”.
5. Выбирай принтер, потом выбирай “Secure AirPrint (шифрация данных)” или “AirPrint (нешифрация)” из выбора “Использование”
6. Кликните “Добавление”.

 **Примечание:** • Использовать кабель USB для соединения принтера скомпьютером, система различится и добавление принтер AirPrint автоматически.

- Если добавлять принтер AirPrint сетевого соединения, нужно сначала выключать соединенную кабель USB, потом и добавлять принтер.
- Имя AirPrint принтера заключается “AirPrint”.

4. Установка проводной сети (Применимо моделям с сетевым подключением)

Устройство оборудованное разъемом Ethernet может подключатся и работать через локальную сеть.

4.1. Настройка IP-адреса

IP-адрес принтера можно получить автоматически с помощью функции DHCP или установить вручную.

4.1.1. Автоматическая настройка

Функция автоматической настройки DHCP включена на принтере по умолчанию.

1. Подключите принтер к сети с помощью сетевого кабеля, а затем выполните подготовку к запуску.

2. Принтер автоматически получит адрес IP, распределенный сервером. В зависимости от локальной сети, получение адреса IP может потребовать несколько минут.

Вы можете напечатать “страницу расположения сети” для просмотра адрес IP принтера (как напечатать, смотрите. на [статья 11.6](#)) или просмотреть информации сети через контрольную панель принтера (как просмотреть, смотрите. на [статья 11.4](#)). Если не список адреса IP не отображается, то надо просмотреть локальную сеть или ждать несколько минут, потом повторить запрос.



Примечание: Если сервер DHCP распределяет адрес IP автоматически неудачно, принтер будет получит местный адрес следующий в цепи, распределенного системой: 169.254.xxx.xxx.

4.1.2. Настройка вручную

Устанавливать вручную адрес IP принтера путем контрольной панели принтера, подробности смотрите. на [статья 11.3](#).

Устанавливать вручную адрес IP принтера путем внутреннего сервера Web, подробность смотрите. на [статья 6.2.1](#).

5. Установка беспроводной сети (только для моделей с Wi-Fi)

Типы подключение беспроводной сети делятся на инфраструктурную модель и Wi-Fi Direct. Если у вас возникли вопросы в процессе установки беспроводной сети, смотрите [статья 5.3](#) часто встречающиеся вопросы.

	<p>Инфраструктурная модель: соединяется с беспроводным оборудованием с помощью маршрутизатора</p> <ol style="list-style-type: none">1. Беспроводный маршрутизатор2. Принтер с беспроводной сетью3. Соединяется с компьютером через беспроводную сеть4. Соединяется с компьютером с помощью Ethernet
	<p>Режим Wi-Fi Direct: организует беспроводную через принтером с функцией Wi-Fi</p> <ol style="list-style-type: none">1. Принтер с беспроводной сетью2. Беспроводное оборудование клиента, которая соединяется с принтером беспроводной сети напрямую

5.1. Инфраструктурная модель

Вы можете соединять компьютер с принтером через беспроводный маршрутизатор. К беспроводному маршрутизатору можно подключаться по средством беспроводной сети и Wi-Fi Protected Setup (WPS).

Главное: перед подключением беспроводной сети, необходимо узнать наименование сети (SSID) и пароль беспроводного маршрутизатора, их следует использовать при подключение к беспроводной сети. Если вы не можете подключиться самостоятельно, то уточните эти данные у администратора сети.

5.1.1. Инструменты подключения к беспроводной сети

Если на ваш компьютер был установлен драйвер и подключался к беспроводной сети, но беспроводная сеть была изменена, то возможно создать новое подключение через инструменты беспроводной сети.

5.1.1.1. Предварительная подготовка

1. Беспроводный маршрутизатор
2. Компьютер, который подключен к сети.
3. принтер с функцией беспроводной сети.

5.1.1.2. Метод подключения средства подключения беспроводной сети

1. Запустите приложение настройки беспроводной сети на компьютере.
 - 1) **Система Windows:** Кликни на меню начала компьютера- “Все программы”-“Pantum”-наименование продукции-“Средство подключения беспроводной сети”.
 - 2) **macOS система:** кликни меню Finder нажмите кнопку “Переход” - “Программы” - “Pantum”-“Utilities” - “Инструмент настройки беспроводной сети”.
2. При подключения кабеля USB.

На следующем экране выберите “Да, у меня есть кабель USB, и может быть использован для установки”. Нажмите кнопку “Далее”.

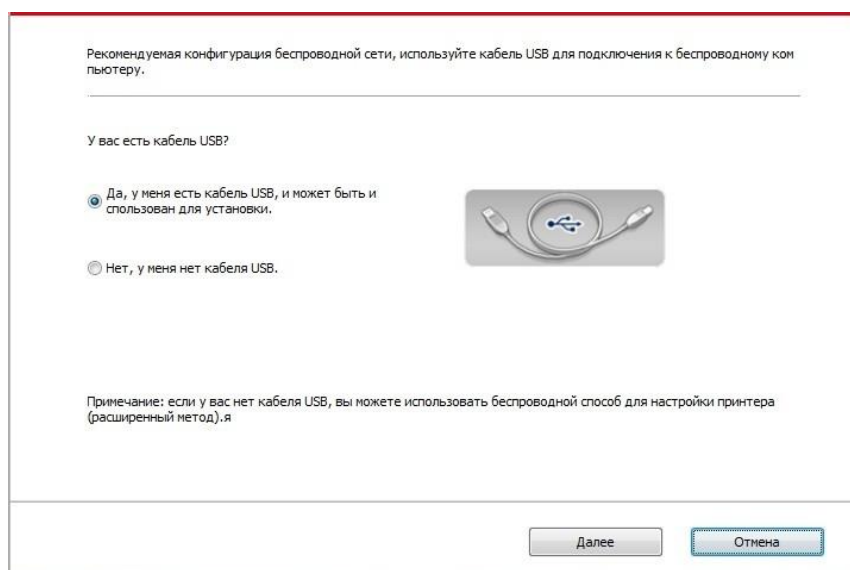

2.1 Компьютер подключен к беспроводной сети.

1) Инструменты для настройки беспроводной сети, Выберите беспроводную сеть к которой в данный момент подключен компьютер, следуйте инструкциям на экране для завершения настройки.

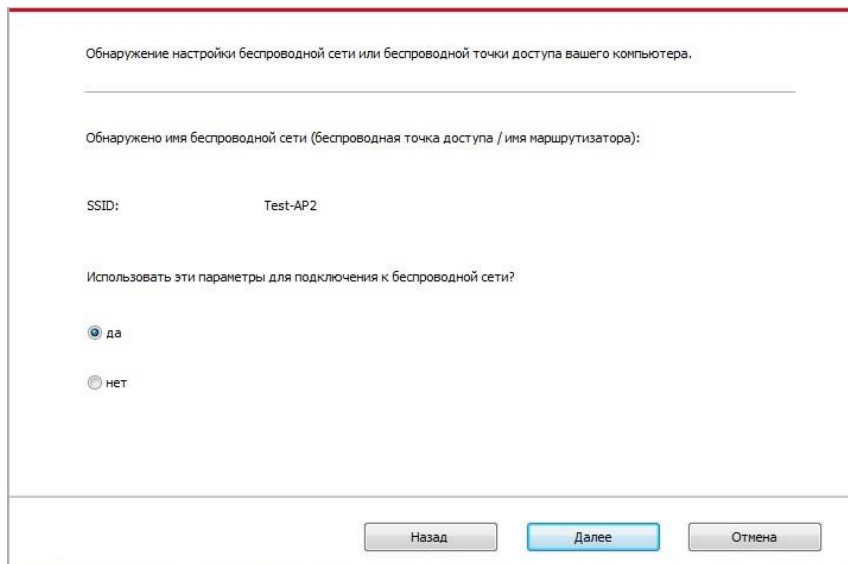

Обнаружение настройки беспроводной сети или беспроводной точки доступа вашего компьютера.

Обнаружено имя беспроводной сети (беспроводная точка доступа / имя маршрутизатора):

SSID: Test-AP2

Использовать эти параметры для подключения к беспроводной сети?

да

нет

Назад Далее Отмена

 **Примечание:** • Наименование сети (SSID), выбранное вами, должно быть одинаковым с наименованием сети входного пункта (беспроводного маршрутизатора).

2) При предложении подключиться к другим сетям ответьте "Нет", чтобы настроить другие беспроводные сети, в соответствии с подсказками, чтобы завершить настройку.

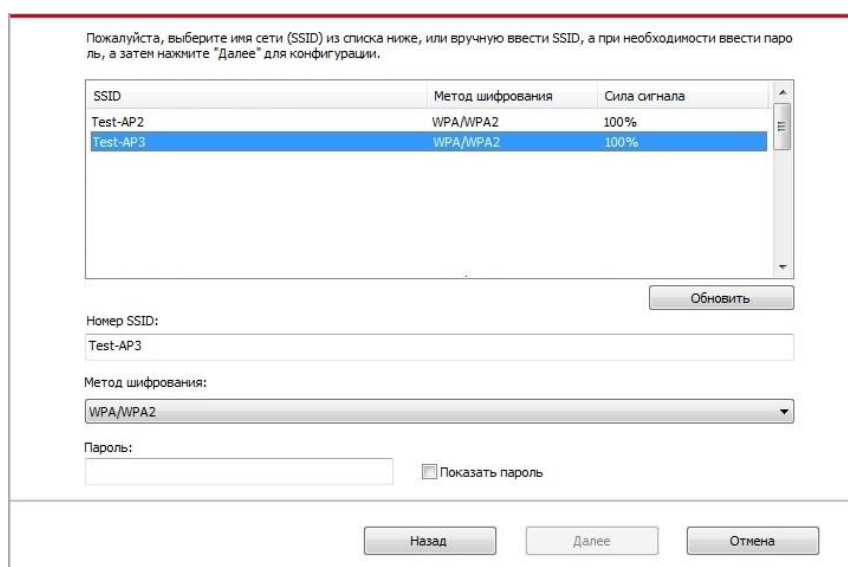

Пожалуйста, выберите имя сети (SSID) из списка ниже, или вручную введите SSID, а при необходимости введите пароль, а затем нажмите "Далее" для конфигурации.

SSID	Метод шифрования	Сила сигнала
Test-AP2	WPA/WPA2	100%
Test-AP3	WPA/WPA2	100%

Обновить

Номер SSID:
Test-AP3

Метод шифрования:
WPA/WPA2

Пароль: Показать пароль

Назад Далее Отмена

-
-  **Примечание:** • В настоящее время есть три режима безопасности, который поддерживается принтером: отсутствие шифрации, WEP и WPA/WPA2.
- 1) Отсутствие шифрации: не использовать любой способ шифрации.
 - 2) WEP: использовать WEP (проводная равнодействующая шифрация) в качестве секретного ключа безопасности для передачи и приемки данных. Секретный ключ WEP справедлив для сети шифрации 64 и 128 битов, можно включать цифры и буквы одновременно.
 - 3) WPA/WPA2: представляет собой предварительный разделенный секретный ключ защиты подклинивания Wi-Fi, который соединяет беспроводное оборудование с входной пункт с использованием TKIP или AES (WPS—Personal). WPA/WPA2 использует предварительный разделенный секретный ключ 8-63 битов (PSK).
- По умолчанию пароль скрыт, вы можете открыть написание пароля.
-

2.2 Компьютер не подключен к беспроводной сети.

В следующем экране введите точку доступа (беспроводной маршрутизатор) имя SSID сети (SSID чувствителен к регистру) и пароль, в соответствии с подсказками, чтобы завершить настройку.

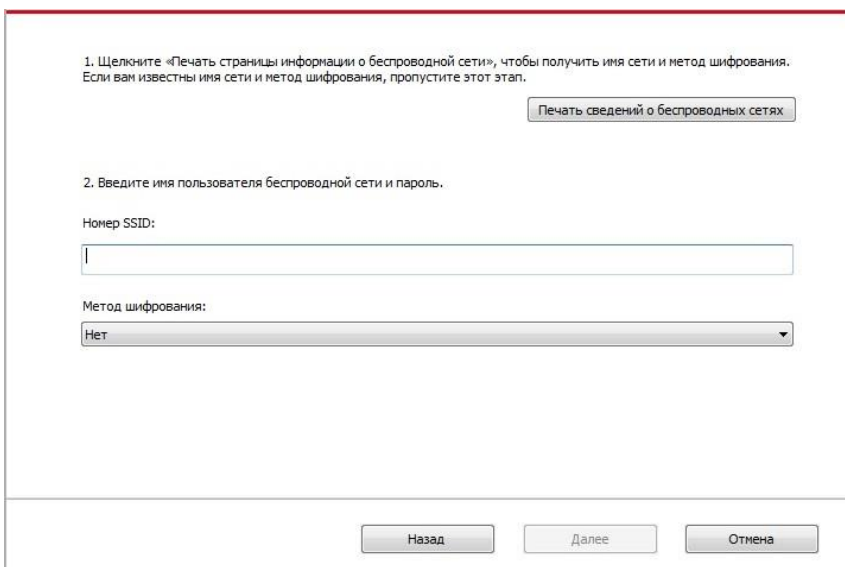

1. Щелкните «Печать страницы информации о беспроводной сети», чтобы получить имя сети и метод шифрования. Если вам известны имя сети и метод шифрования, пропустите этот этап.

2. Введите имя пользователя беспроводной сети и пароль.

Номер SSID:

Метод шифрования:

Нет

-
-  **Примечание:** • Если вы не знаете наименование сети (SSID) входного пункта (беспроводного маршрутизатора), то кликни на “Печать сведений о беспроводных сетях” для просмотра наименование сети (SSID) входного пункта (беспроводного маршрутизатора).
- Если принтер не работает нормально после настройки беспроводной сети, пожалуйста, переустановите драйвер.
-

3. Используя WPS соединение.

На следующем экране выберите Нет, у меня нет кабеля USB. Нажмите кнопку “Далее”.

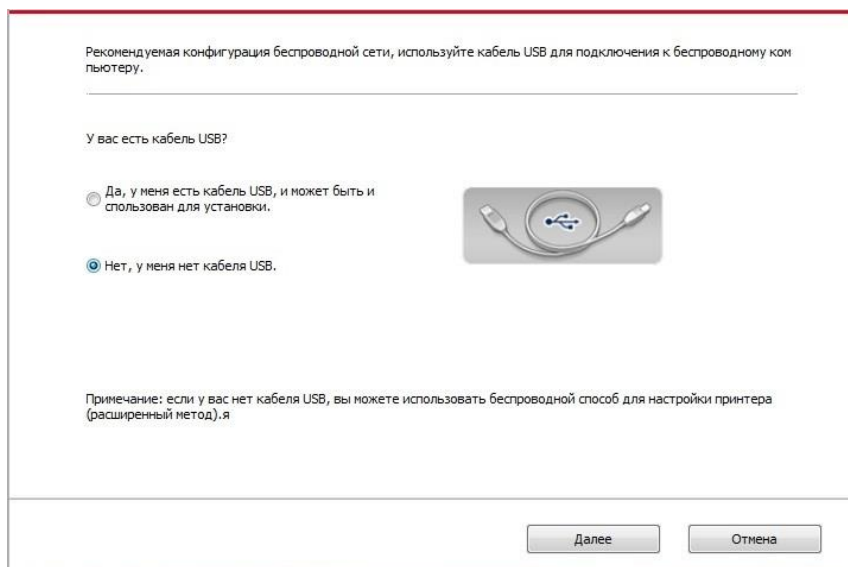

1) Использование режима WPS, выполнить следующие шаги, начиная принтера беспроводной сети на принтере. (WPS конкретной конфигурации, см [раздел 5.1.2](#)).

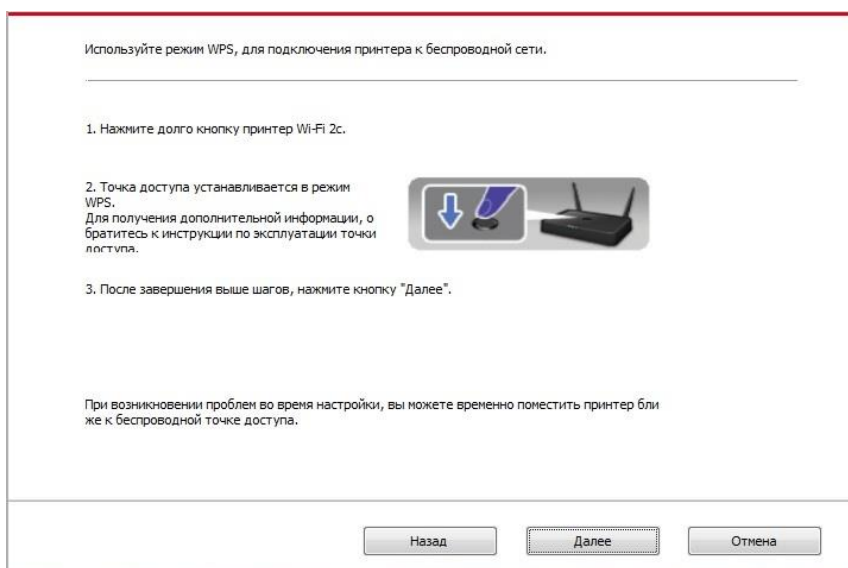

2) В соответствии с индикатором Wi-Fi принтера, определяется успешно ли соединение с принтером. Если конфигурация не удастся, нажмите кнопку "Назад", реконфигурацию, если конфигурация прошла успешно, нажмите на кнопку "Готово", чтобы завершить настройку.

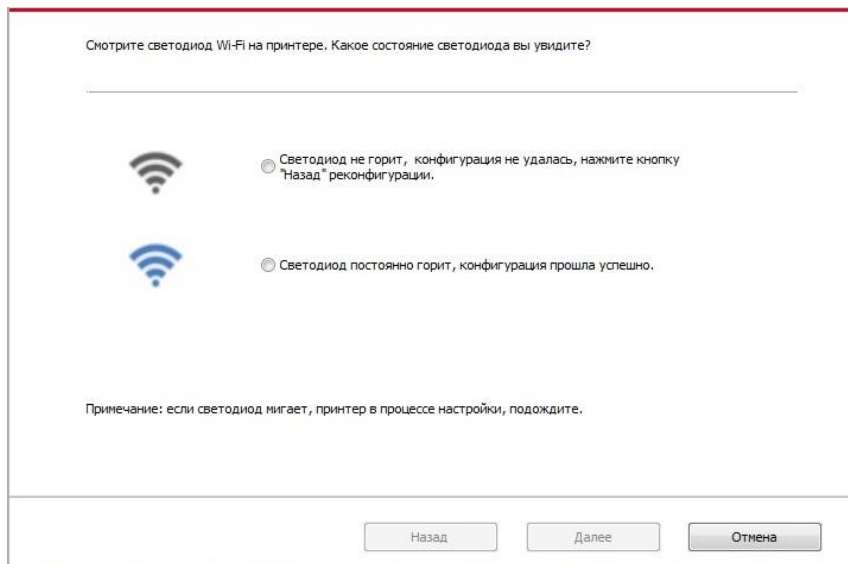

 **Примечание:** • Если принтер не работает нормально после настройки беспроводной сети, пожалуйста, переустановите драйвер.

5.1.2. Wi-Fi Protected Setup (WPS)

Если беспроводный маршрутизатор поддерживает Wi-Fi Protected Setup (WPS), то можно нажать кнопку Wi-Fi в контрольной панели принтера и кнопку WPS в беспроводном маршрутизаторе, таким образом соединяют принтер с беспроводной сетью.

5.1.2.1. Предварительная подготовка

1. Беспроводный маршрутизатор поддерживает Wi-Fi Protected Setup (WPS).
2. принтер с функцией беспроводной сетью.

5.1.2.2. Метод установки Wi-Fi Protected Setup (WPS)

1. Включи источник питания принтера и беспроводного маршрутизатора.
2. принтер должен быть в готовном положении.

 **Примечание:** • Если принтер наступил в состояние покоя, то нажми любую кнопку в контрольной панели принтера, можно разбудить принтер.

3. Зажмите кнопку "Wi-Fi" на более чем 2 секунды, пока не начнет мигать синяя лампочка индикатора Wi-Fi на принтере.
4. Нажмите кнопку WPS в входном пункте, потом ее отпустите.
5. Беспроводной маршрутизатор и принтер начинают сетевое соединение, синяя лампа Wi-Fi мерцает. Синяя лампа Wi-Fi принтера светится после успешного подключения. Если не соединились более 2с, принтер вернется в готовное состояние, лампа Wi-Fi гаснет, Wi-Fi Protected Setup (WPS) соединяется не произошло. Если нужно повторить попытку, то повторите вышеуказанные 3-4 шага

 **Примечание:** • Как отменить и отключить соединение Wi-Fi, смотрите на [статья 5.1.3.](#)
• Если вы хотите распечатывать при помощи Wi-Fi Protected Setup (WPS), пожалуйста, установите драйвер.

5.1.3. Как отключить соединение с сетью Wi-Fi

Посредством описанных выше этапов подключите беспроводную сеть в режиме инфраструктуры. При подключении в нормальном режиме светится индикатор Wi-Fi на панели управления. Нажмите и удерживайте эту кнопку в течение более 2 секунд, чтобы отключиться от сети Wi-Fi (при этом индикатор Wi-Fi погаснет).

5.2. Режим Wi-Fi Direct

Вы можете подключать беспроводные устройства (включая компьютеры и мобильное оборудование с функцией беспроводной сети) с принтером беспроводной сети без использования беспроводного маршрутизатора.

5.2.1. Предварительная подготовка

1. Wi-Fi Direct подключение к принтеру.
2. Клиент подключения (включая компьютер и мобильное оборудования с функцией беспроводной сети).

5.2.2. Wi-Fi Direct

Перед подключением к точке доступа принтера, необходимо включить функцию прямого подключения через Wi-Fi на принтере. Способ включения: короткое нажатие на кнопку "Wi-Fi" на принтере для включения функции прямого подключения через Wi-Fi на принтере.

 **Примечание:** • Короткое нажатие на кнопку Wi-Fi на панели принтера, для автоматической печати "страницы руководства по подключению мобильных устройств через Wi-Fi". Используется для подключения мобильных устройств через Wi-Fi.

5.2.2.1. Способ подключение стороны клиента, которая поддерживает функцию Wi-Fi Direct (прямое приглашение подключение)

Вам необходимо использовать мобильное оборудование с функцией Wi-Fi Direct для прохождения прямого подключение Wi-Fi. Шаги операции могут быть различными для разного мобильного оборудования, использующее вами.

1. Включай источник питания принтера.

2. Включайте мобильное оборудование, выбирай установку, войдите в меню подключение Wi-Fi.

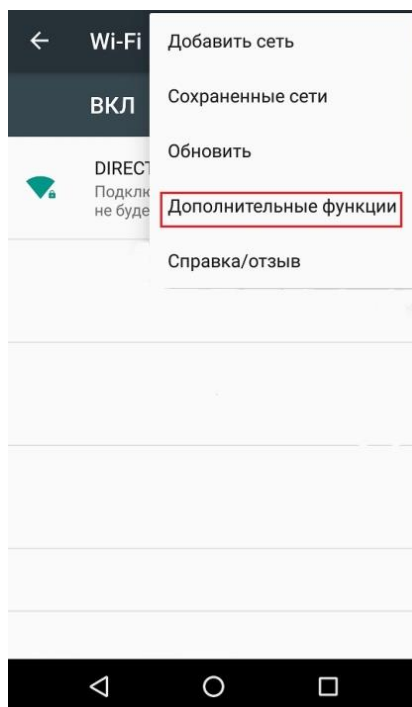

3. Выбирайте “Дополнительные функции”, выбирайте “Wi-Fi Direct” в вернем меню WLAN.

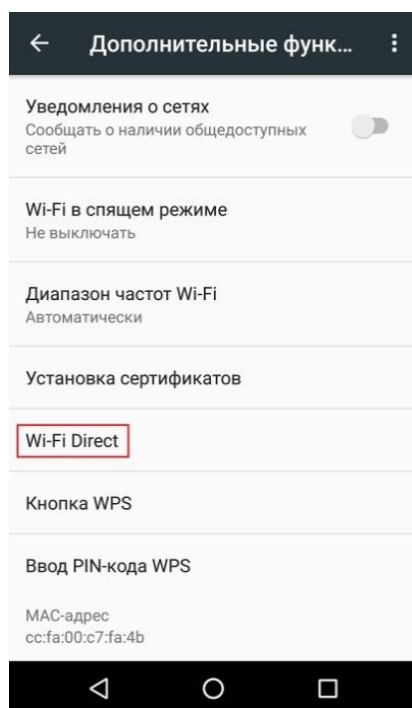

4. Выбирайте сетевое наименование принтера в меню прямого подключения, начинайте приглашение подключение.

5. Нажмите клавишу “ОК” для подтверждения подключение после напоминания информации о соединении в панели, запустится Wi-Fi Direct.



Примечание: • Если вы использовали автоматический способ соединения, то подтверждение не нужно после направления приглашения подключения, соединение будет автоматическим.

5.2.2.2. Подключение клиента который не поддерживает функцию Wi-Fi Direct (подключение путем ввода пароля)

1. Включай источник питания принтера.
2. Нажми клавишу меню в контрольной панели принтера- “Свед. о сети”- “Инфо Wi-Fi dir.”, просмотри наименование и шифр сети.
3. Включай компьютер или мобильное оборудование с функцией беспроводной сети, выбирай наименование сети Wi-Fi Direct принтера, соедини путем ввода шифров.

5.2.3. Как отключить Wi-Fi прямое подключение

1. Включай источник притания принтера.
2. Нажмите "Кнопка Меню" на панели управления принтера “Настр.сети”- “Wi-Fi Direct” - “Выкл.”, отключится функция Wi-Fi Direct.

5.3. Часто встречающиеся вопросы для установления беспроводной сети

1. Не найден принтер

- Проверьте источники питания: компьютера, беспроводного маршрутизатора, принтера.
- Проверьте USB между компьютером и принтером.
- Принтер не поддерживает соединение беспроводной сети.

2. Не найдено наименование сети (SSID), при соединении сети

- Проверьте источника питания беспроводного маршрутизатора.
- Проверьте наименование сети маршрутизатора (SSID)
- Вам необходимо устанавливать беспроводную сеть принтера еще раз, если установки беспроводного маршрутизатора изменены.

3. Не удачное соеденение.

- Просмотри правильности режимов безопасности и пароль беспроводного маршрутизатора и принтера.
- Проверьте место установки принтерапринтера. Если маршрутизатор слишком далеко установлен от принтера или между ними существует препятствие, это может влиять на прием сигнала.
- Перегразите беспроводной маршрутизатор и принтера, попробуйте еще раз после рестарта.

4. Если возникают вопросы при использовании принтера в сети, то просмотрите ниже следующие вопросы:

- Просмотрите настройки брандмауэра. Возможно брандмауэр блокирует сообщение. Закрывайте брандмауэр согласно руководству пользователя, потом попробуйте найти принтер еще раз.
- Просмотрите правильность расположения адреса IP принтера, вы можете напечатать страницы информации о расположении сети принтера, чтобы просмотреть адрес IP.
- Пожалуйста, ознакомьтесь со следующими шагами, чтобы проверить, в одной ли сети находятся компьютер и принтер.

1) Выберите “Командная строка” следующим образом.

а. Системы Windows 8/10: Нажмите на кнопку “Поиск” в меню Пуск и вставьте в поисковую строку “Командная строка”, после чего нажмите на кнопку “Enter”.

б. Системы Windows 7/Vista/XP: нажмите “Пуск” - “Все программы” - “Стандартные” - “Командная строка”.

2) Напишите ping и IP-адрес принтера в появившемся окне и нажмите кнопку “Enter”. Например, ping XXX.XXX.XXX.XXX (“XXX.XXX.XXX.XXX.” - это IP-адрес принтера).

3) Если в окне указывается RTT, значит ваш принтер и компьютер находятся в одной сети. Если в окне не указывается RTT, пожалуйста, обратитесь к [главу 5](#) и перенастройте беспроводную сеть принтера.

 **Примечание:** Информацию о настройке беспроводного маршрутизатора, смотрите на руководство пользователей или уточните у его изготовителя.

6. Сервер Web

Вы можете управлять установками принтера с помощью внутреннего сервера Web.

6.1. Запуск внутреннего сервера Web

1. Включайте источники питания принтера и компьютера.
2. Подключайте принтер со сетью, обеспечьте подключение принтера к сети, к которой компьютер также подключен (как устанавливать сеть, смотри. на [раздел 4](#) или [раздел 5](#)).
3. Ведите адрес IP принтера в адресном поле браузера Web для старта внутреннего сервера Web.

Просмотри адрес IP принтера через контрольной панели (смотри. на [статья 11.4](#)) или непечатай“Стр.настр.сети” для просмотра IP-адрес принтера (смотри. на [статья 11.6](#)).

 **Примечание:** • Советуем пользователю Windows использовать майкрософт браузер IE8.0 (или больше версия) или браузер CHrome 1.0(или больше браузер), пользователю Mac использовать Сафари 4.0 (или больше версия). Вне зависимости от вид браузера, обеспечьте, что всегда пользоваться JavaScript и Cookies. Если использовать другой браузер, то обеспечьте его совмещать с HTTP 1.0 и HTTP 1.1.

- Если компьютер не может посещать внутренний сервер Web принтера, может быть компьютер и принтер не были в одинаковой сети, просмотри вашу локальную сеть или уточните администратора вашей сети.

4. Кликнете на выбор Войти, ведите имя пользователя и пароль (имя потребителя по умолчанию представляет собой admin, начальный пароль-000000), кликните на “Войти”.

 **Примечание:** • Рекомендуем вам изменять пароль по умолчанию для безопасности, вы можете входить в меню “Управление пользователями” для изменения шифров.

6.2. Управление принтером с использованием сервера Web

Вы можете управлять принтером с использованием внутреннего сервера Web.

1. Можно просмотреть основные информации принтера, включая наименование продукции, состояние принтера и состояние картриджей.
2. Настраивать сетевые протоколы, которые поддерживает принтер.
3. Можно настраивать соединение беспроводной сети принтера, включать или закрывать беспроводную сеть и функцию Wi-Fi Direct.
4. Можно настраивать клиентскую часть почтового сервера, получать состояние принтера путем извещения электронной почты.
5. Конфигурационный адрес электронной почты, FTP-адрес, вам нужно будет сканировать файлы непосредственно Сканирование в электронную почту, FTP.

The screenshot displays the PANTUM printer's web management interface. The top navigation bar includes 'Информация о продукте', 'Настройки' (selected), 'Управление пользователями', and 'Выйти'. A language dropdown is set to 'Русский'. The left sidebar shows a tree view under 'Настройки' with categories: 'Настройки сети', 'Настройки беспроводной сети', and 'Настройки компьютера'. The main content area is titled 'Настройка IP проводной сети' and contains the following fields:

Имя хоста	<input type="text" value="XXX"/>
MAC-адрес	AC:C5:1B:18:BC:35
Режим назначения IPv4-адреса	<input type="text" value="Автоматически"/>
IPv4-адрес	<input type="text" value="10.10.131.33"/>
Маска подсети	<input type="text" value="255.255.255.0"/>
Адрес шлюза	<input type="text" value="10.10.131.254"/>
Имя домена	<input type="text"/>
Режим назначения IPv4DNS-адреса	<input type="text" value="Автоматически"/>
Основной IPv4-адрес DNS-сервера	<input type="text" value="10.10.131.1"/>
Дополнительный IPv4-адрес DNS-сервера	<input type="text" value="10.10.132.17"/>
IPv6-адрес локальной ссылки	<input type="text" value="fe80::aec5:1bff:fe18:bc35"/>
Адрес с отслеживанием состояния	<input type="text" value="::"/>
Адрес без сохранения состояния	<input type="text" value="::"/>
Основной IPv6-адрес DNS-сервера	<input type="text" value="::"/>
Дополнительный IPv6-адрес DNS-сервера	<input type="text" value="::"/>

At the bottom of the main area are 'Применить' and 'Отмена' buttons. On the right, a 'Совет' (Tip) box contains the text: 'Данная страница содержит настройки, относящиеся к имени принтера и атрибутам IPv4 и IPv6 проводной сети.'

6.2.1. Установка адреса IP

Перед установки адреса IP, вам надо соединять принтер со сетью.

1. Если модель была проводной сетью, то соединять Ethernet со сетевым соединением принтера, соединять принтер с проводной сетью.
2. Если модель была беспроводной сетью, то соединять принтер с беспроводной сетью путем средства подключения беспроводной сети или Wi-Fi Protected Setup (WPS) (смотри на [статья 5.1](#)).

6.2.1.1. Установка IPv4

Установки адреса Pv4 принтера делятся на DHCP автоматическую установку и ручную установку, принтер по умолчанию включает функцию DHCP автоматическую установку. Если нужно устанавливать постоянный адрес IPv4 для принтера, то вы можете устанавливать адрес IPv4 принтера вручную.

1. Включайте источник питания принтера, подключайте принтер со сетью.
2. Регистрируй внутренний сервер Web (как регистрировать, смотри. на [статья 6.1](#)).
3. Кликнете на “Настройки”-“Настройки сети”-“Настройки протокола”-“Настройка IP проводной сети”.
4. Устанавливай способ установки адреса IPv4 в “Вручную”.
5. Вводи “IPv4-адрес”, “Маска подсети”, “Адрес шлюза”, кликните на “Применить”.

6.2.1.2. Установка IPv6

1. Включайте источник питания принтера, подключайте принтер со сетью.
2. Регистрируй внутренний сервер Web (как регистрировать, смотри. на [статья 6.1](#)).
3. Кликнете на “Настройки”- “Настройки сети” -“Настройки протокола”- “IPv6”.
4. Выбирай “Включить протокол IPv6” и “Включить DHCPv6”(выбирать по умолчанию), кликните на “Применить”.

Вы можете обновить браузер, промотреть “IPv6-адрес локальной ссылки” и “Адрес с отслеживанием состояния”.

 **Примечание:** Принтер поддерживает нижеследующие аредсы IPv6 для печати и управления сетью (смотри. на [статья 11.6](#) ,напечатай“Стр.настр.сети” и ее просмотри)

- Адрес местного локального сети хода IPv6: адрес местного локальной сетиIPv6 автоматической установки(адрес с началом FE80).
 - Адрес с состоянием: адрес IPv6, установленный серверомDHCPv6(если в сети отсутствует серверDHCPv6, адрес с состоянием не может устанавливаться).
 - Адрес без положения: адрес IPv6, установленный автоматически сетевым маршрутизатором.
-

6.2.2. Беспроводная установка

Вы можете устанавливать настройки беспроводной сети и беспроводного IP, Wi-Fi Direct и WPS принтера через страницу беспроводной установки. Перед установкой, сначала надо зарегистрировать внутренний сервер Web (как регистрировать, смотри. на [статья 6.1](#)).

6.2.2.1. Беспроводная сеть

1. Кликните на “Настройки”-“Настройки сети”-“Настройки беспроводной сети”-“Беспроводная сеть”.

1) Если вам нужно настраивать сеть, кликните на наименование сети (SSID) беспроводного маршрутизатора, которые требуются соединять, в списке поиска, введите секретный ключ, кликните на “Применить”.

6.2.2.2. Установка беспроводного IP

Внутренний сервер Web показывает Настройка IP беспров. Сети после включения беспроводную сети принтера.

1. Кликните на “Настройки”-“Настройки сети”-“Настройки беспроводной сети”-“Настройка IP беспров. Сети”.

1) По умолчанию согласиться выбирать DHCPv4. Если нужно настраивать адрес IP вручную, то отмените выбор DHCPv4, введите “IPv4-адрес”, “Маска подсети”, “Адрес шлюза”, кликните на “Применить”.

6.2.2.3. Установка WPS

1. Кликните на “Настройки”-“Настройки сети”-“Настройки беспроводной сети”-“ WPS”.

1) Выбирай “Метод запуска WPS”, кликните на “Применить”, и продолжайте согласно указанию в меню.

6.2.2.4. Установка прямого соединения Wi-Fi

1. Кликните на “Настройки”-“Настройки сети”-“Настройки беспроводной сети”-“ Wi-Fi Direct ”.

 **Примечание:** • Если включен автоматический режим, после подсоединения мобильного устройства, не нужно дополнительного подтверждения на панели, автоматическое подключение.
• Если включен ручной режим, после подсоединения мобильного устройства, нужно дополнительного подтверждения на панели, ручное подключение.

6.2.3. Установка машины

Вы можете добавлять в адресную книгу почтовые адреса, распределять извещение по электронной почте, устанавливать время покоя, восстановить заводские установки через страницу установки машины.

6.2.3.1. Извещение по электронной почте

Если вы устанавливаете извещение по электронной почте, при отсутствии бумаги и других чрезвычайных случаях у принтера, будет направлять сообщение на указанную электронную почту вами. Вы сможете получать почту, только правильно настроив эту функцию, уточните у администратора сети для получения конкретных шагов установки электронной почты. Перед установкой извещения электронной почты, вам надо сначала зарегистрировать внутренний сервер Web (как зарегистрировать, смотри. на [статья 6.1](#)).

I. Настройка клиентской части SMTP

1. Кликните на “Настройки”-“Настройки сети”-“ Настройки протокола”-“SMTP”.
2. Введите адрес сервера SMTP, установите имя регистрации и пароль почты адресанта в странице SMTP, кликните на “Применить”.

II. добавление адреса почты адресанта

1. Кликните на “Настройки”-“Настройки компьютера”-“Адресная книга”.
2. Нажмите «Адресная книга эл. почты» – «Новое», введите контактное имя и адрес эл. почты, затем нажмите «Применить».

III. Установка извещения электронной почты

1. кликните на “Настройки”-“Настройки компьютера”-“ Уведомление по эл. почте”.
2. Нажмите «» и выберите адрес эл. почты, который будет добавлен во всплывающий список контактов.

Или, отметьте «Адрес X» (например, Адрес 1) и вручную введите адрес эл. почты для добавления.

3. Отметьте нужный адрес эл. почты и содержание уведомления и нажмите «Применить».

6.2.3.2. Настройка адреса Mail

Для сканирования документа в Email, вам надо предварительно настройка адресной книги электронной почты, вы можете выбрать сканирование документа на указанный адрес электронной почты. Вам нужно настройки электронной почты правильно, чтобы получать сообщения электронной почты, за детальной инструкцией настройки электронной почты, обратитесь к сетевому администратору.

I. Настройка адресной книги Mail

1. Регистрируйте внутренний сервер Web (как регистрировать, смотри. на [статья 6.1](#)).
2. Нажмите кнопку "Настройки" - "Настройки компьютера" - "Адресная книга Mail", введите настройки на интерфейсе адресной книги электронной почты.
3. Нажмите на кнопку "Создать", следующее всплывающее окно для редактирования имени контакта, введите адрес электронной почты, нажмите кнопку "Применить".

 **Примечание:** • Если создать номер группы, вы можете выбрать соответствующий номер группы на новый адрес электронной почты, чтобы добавить к номеру группы.

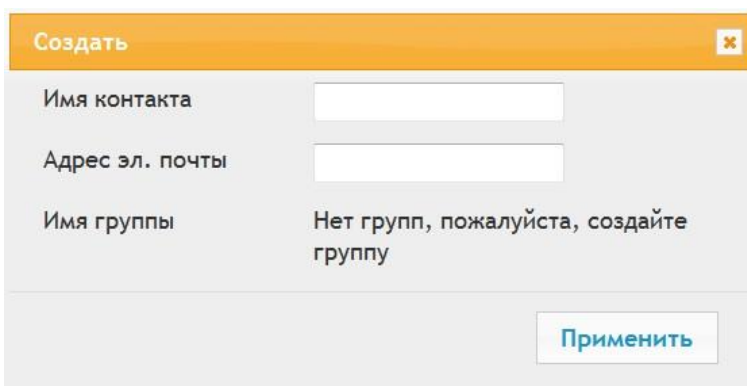

The screenshot shows a dialog box titled "Создать" (Create) with a close button in the top right corner. It contains three input fields: "Имя контакта" (Contact name), "Адрес эл. почты" (Email address), and "Имя группы" (Group name). The "Имя группы" field is currently empty and has a placeholder text: "Нет групп, пожалуйста, создайте группу" (No groups, please create a group). At the bottom right of the dialog is a button labeled "Применить" (Apply).

II. Настройка группы электронной почты

1. Регистрируйте внутренний сервер Web (как регистрировать, смотри. на [статья 6.1](#)).
2. Нажмите кнопку "Настройки" - "Настройки компьютера" - "Группа электронной почты", введите настройки на интерфейсе группы электронной почты.
3. Нажмите на кнопку "Создать", следующее всплывающее окно для редактирования имени группы, введите контакт (адрес электронной почты), нажмите кнопку "Применить".

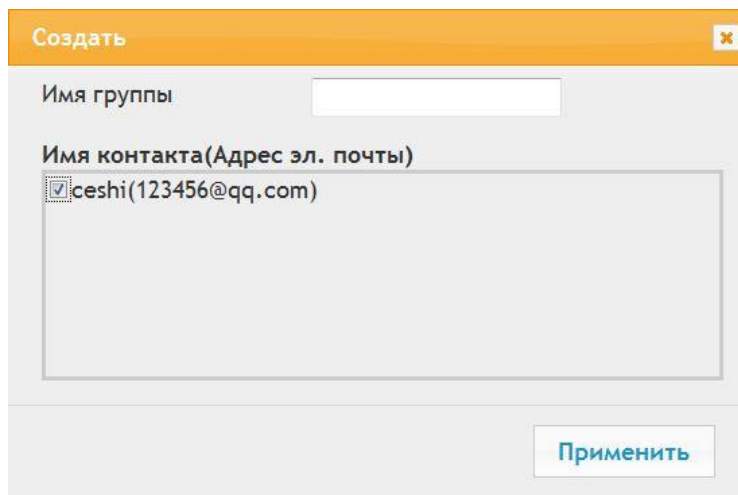

The screenshot shows a dialog box titled "Создать" (Create) with a close button in the top right corner. It contains two input fields: "Имя группы" (Group name) and "Имя контакта(Адрес эл. почты)" (Contact name (Email address)). The "Имя контакта(Адрес эл. почты)" field is currently filled with the text "ceshi(123456@qq.com)". At the bottom right of the dialog is a button labeled "Применить" (Apply).

6.2.3.3. Настройка адресной книги FTP

Для сканирования документа на FTP-сервер, необходимо настроить книгу адреса FTP. При сканировании вы можете отправить отсканированное изображение на сервер FTP. Перед настройкой адресной книги FTP, необходимо обратиться к администратору сети для получения IP-адреса сервера, номера порта, имени, пароля, а также информации об имени сервера.

1. Регистрируйте внутренний сервер Web (как регистрировать, см. на [статья 6.1](#)).
2. Нажмите кнопку "Настройки" - "Настройки компьютера" - "Адресная книга FTP", введите настройки на интерфейсе адресной книги FTP.
3. Нажмите на кнопку "Создать", следующее всплывающее окно для настройки параметров, после настройки, нажмите кнопку "Применить".

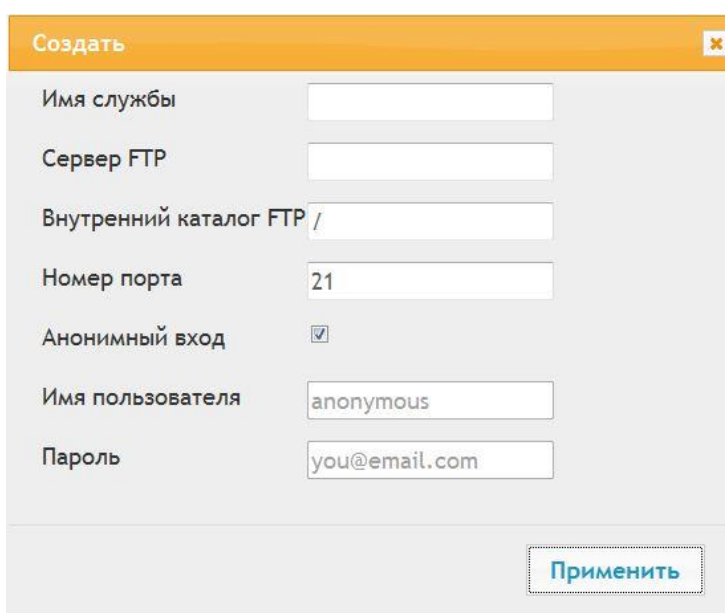

The image shows a dialog box titled "Создать" (Create) with a close button in the top right corner. It contains several input fields for configuring an FTP address book entry:

- Имя службы (Service name): empty text box
- Сервер FTP (FTP server): empty text box
- Внутренний каталог FTP / (Internal FTP catalog /): text box containing a slash "/"
- Номер порта (Port number): text box containing "21"
- Анонимный вход (Anonymous login): checked checkbox
- Имя пользователя (Username): text box containing "anonymous"
- Пароль (Password): text box containing "you@email.com"

At the bottom right of the dialog, there is a button labeled "Применить" (Apply).

6.2.3.4. Установка время покоя

Если вы хотите изменить время ожидания принтера, вы можете установить его через встроенный веб-сервер (принтер, установленный через сетевое соединение).

1. Регистрируйте внутренний сервер Web (как регистрировать, см. на [статья 6.1](#)).
2. Кликните на "Настройки" - "Настройки компьютера" - "Система".
3. Выбирайте время покоя согласно вашему требованию, кликните на "Применить".

6.2.4. Восстановить заводскую установку через сервер Web

1. Регистрируй внутренний сервер Web (как регистрировать, смотри. на [статья 6.1](#)).
2. кликни на выбор “Управление пользователями”, кликни на “Восстановить заводские настройки”, принтер перезапустит автоматически после совершения отправочной установки.





 **Примечание:** • После установки отправочной установки принтера, имя пользователя и администратора восстановиться в admin, пароль регистрации-000000.

- Вы еще можете восстановить отправочную установку с помощью кнопки в контрольной панели принтера, смотри. на [статья 11.1.4](#).

7. Печать

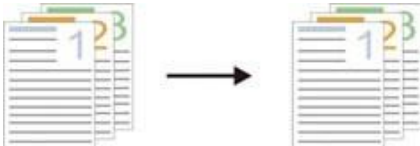
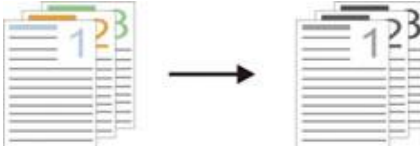
7.1. Функция печати

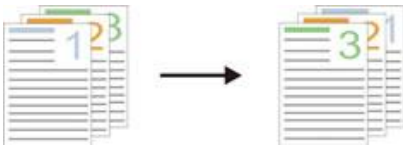
Для настройки функции печати выберите "Пуск"->"Устройства и принтеры", выберите соответствующий принтер, щелкните правой кнопкой мыши, настройте функцию печати в окне "Настройка печати". Далее приведены некоторые функции:

Функция	Диаграмма
Цветная печать ¹	
Черно-белая печать	
Разбор	
Обратный порядок печати	
N-на-1	
Печать плакатов(Только для систем Windows)	

Печать с масштабированием

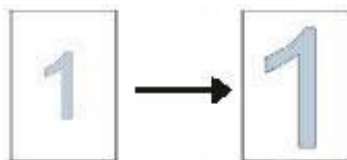

Печать буклета



Настраиваемый формат



 **Примечание:** • пример для Windows 7.

- Вы можете выбирать 2x2 печать для афиши из многих страниц, чтобы выполнить функцию печать афиши.
- Вы можете открыть первый выбор печать, кликнуть на кнопку помощи, просмотреть конкретные объяснения функции. Как открыть файл помощи, смотрите на [статья 7.2.5](#).
- Примечание 1. Если лазерный картридж с тонером Циан (Ц), Маджента (М) или Желтый (Ж) не может быть заменен сразу после истечения срока его службы, Вы можете продолжить с черно-белой печатью.

7.2. Настройки Печати

 **Примечание:** • Для следующей операции в качестве примера выбрана операционная система Windows 7.

7.2.1. Установка параметров печати

Можно устанавливать параметр печать (например вид бумаги, размер бумаги и источник бумаги) нижеследующими двумя способами перед направлением на печать.

Операционная система	Установка временного изменения	Постоянные изменения установки по умолчанию
Windows 7	1. Кликните на меню “Файл” - “Печать”- выбор принтера “свойство принтера” (конкретные шаги отличаются в зависимости от операционной системы).	1. Кликните на меню начало - “Панель управления” - “Устройства и принтеры”. 2. Кликните на иконку принтера правой клавишей, выбирайте “Настройка печати”, изменяйте установки и сохраняйте.
macOS	1. Кликните на меню “Файл” - “Печать”. 2. Изменяйте установки во всплывающем окне.	1. Кликните на меню начало-“Печать”. 2. Изменяйте установки во выталкиваемом окне, кликнув на сохранение предварительного установки. (необходимо выбирать предварительное установки при печати каждый раз, иначе напечатать согласно установлению по умолчанию.)

 **Примечание:**• Приоритет установки прикладного программного обеспечения выше установки принтера.

7.2.2. Настройки качества печати

7.2.2.1. Цвет печати

Принтер поддерживает цветную печать, черно-белую печать и печать текста черным цветом. При необходимости вы можете изменить это выполнив следующие действия.

1. Откройте файл для печати, щелкните меню «Файл» в верхнем левом углу и выберите «Печать», чтобы активировать драйвер печати.
2. Выбирай принтер соответственного типа.
3. Щелкните «Свойства/предпочтения принтера», чтобы настроить печать.
4. Войдите в интерфейс параметра «Качество».
5. Поставьте флажок на желаемом режиме печати согласно своим потребностям.

 **Примечание:** • Если вы не поставите флажок ни на одном из режимов, режимом печати будет печать в цветном режиме.

- Если поставить флажок на «Черно-белая печать», режим печати будет печать в черно-белом режиме.
- Если поставить флажок на «Печать текста черным цветом», режим печати будет текст, напечатанный черным цветом, при этом графика и изображения будут напечатаны в цвете. Если приложение распознает шрифт как изображение, принтер может напечатать текст в цвете.

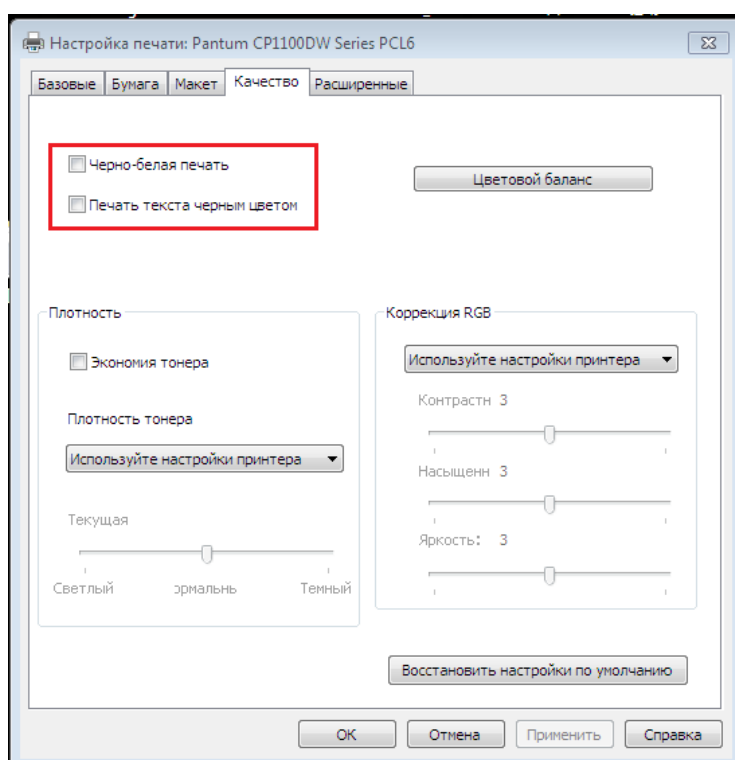

6. Нажмите «ОК»/«Применить» в нижнем левом углу, чтобы завершить настройки печати.

7. Нажмите «Печать», чтобы добиться желаемого режима печати.

7.2.2.2. Цветовой баланс

Цветовой баланс используется для регулировки количества тонера, используемого для каждого цвета. При необходимости вы можете изменить это выполнив следующие действия.

1. Откройте файл для печати, щелкните меню «Файл» в верхнем левом углу и выберите «Печать», чтобы активировать драйвер печати.

2. Выбирай принтер соответственного типа.

3. Щелкните «Свойства/предпочтения принтера», чтобы настроить печать.

4. Войдите в интерфейс параметра «Качество». Щелкните «Цветовой баланс»

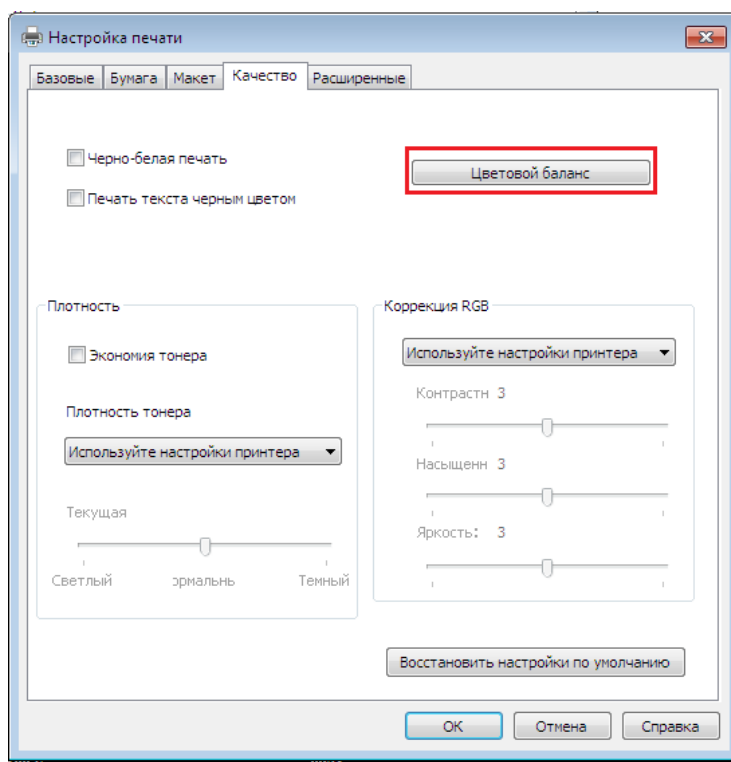

5. Выберите «Вручную» среди вариантов, чтобы настроить параметры количества тонера для каждого цвета, который будет использоваться в печатном документе.

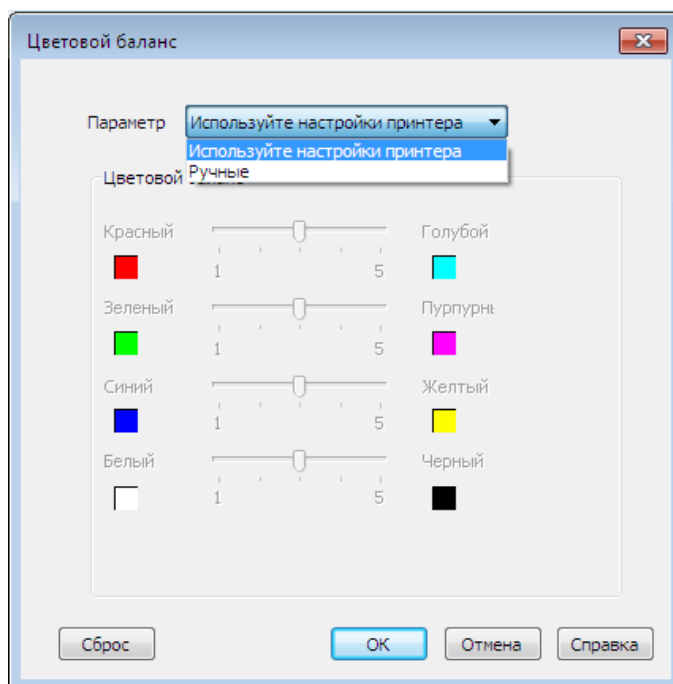



 **Примечание:** • Если выбрать «Использовать настройки принтера», параметры цветового баланса не могут быть изменены, будут применены настройки, заданные в принтере.

7.2.2.3. Коррекция RGB

Отрегулируйте контрастность, насыщенность и яркость цветного изображения. При необходимости вы можете изменить это выполнив следующие действия.

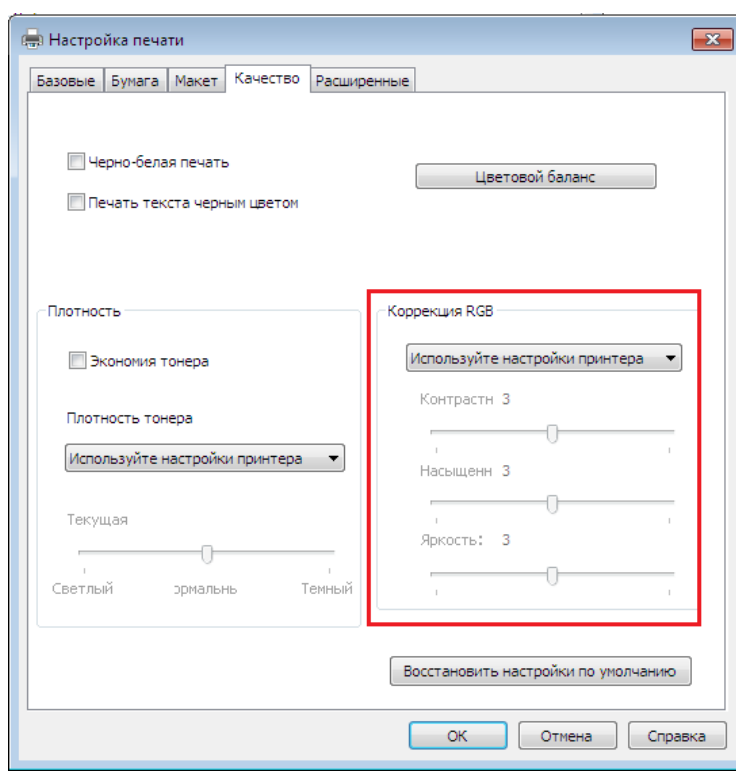
1. Откройте файл для печати, щелкните меню «Файл» в верхнем левом углу и выберите «Печать», чтобы активировать драйвер печати.
2. Выбирай принтер соответственного типа.
3. Нажмите «Свойства / настройки принтера», чтобы настроить печать.
4. Войдите в интерфейс параметра «Качество». В параметре «Коррекция RGB» выберите «Вручную», чтобы регулировать «Яркость», «Контраст» и «Насыщенность».



 **Примечание:** • Если выбрать «Использовать настройки принтера», вы не сможете отрегулировать контрастность, насыщенность и яркость, при этом будут применены настройки, заданные в принтере.

7.2.3. Двусторонняя печать

Принтер поддерживает двустороннюю печать на обычной бумаге. Размер бумаги, поддерживаемый при двусторонней печати: A4, Letter, Legal, Folio, Oficio.

-
-  **Примечание:**
- Некоторые бумажные носители не подходят для двусторонней печати, а попытка двусторонней печати может привести к повреждению принтера.
 - Двусторонняя печать недоступна для печати плакатов.
 - Порядок загрузки бумаги и печатного носителя в лоток см. в [Разделе 2](#).
-

Этапы настройки:

1. Откройте задание печати, которое нужно распечатать из приложения (например, из Блокнота).
2. Нажмите меню «Файл» в верхнем левом углу, затем выберите «Печать», чтобы включить драйвер печати.

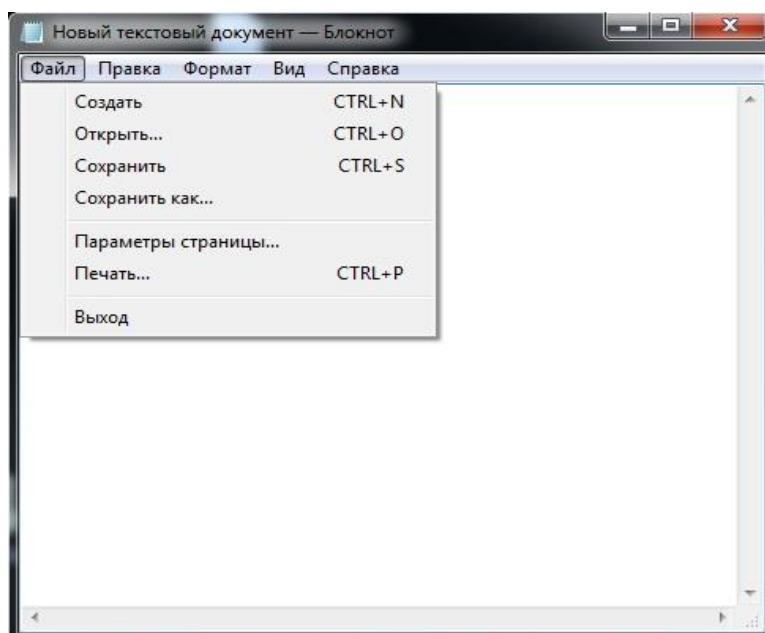

3. Выбирай принтер соответственного типа.

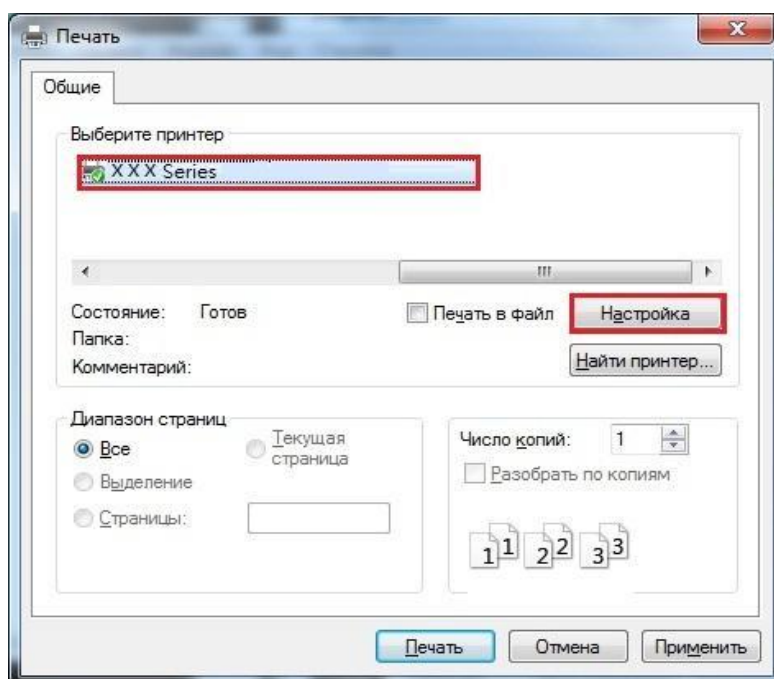

4. Ударь один раз "Настройка" для установления.

5. Выбирай "Двусторонняя" в "Базовые" выборе, выбирай выбор "Длинным краем" или "Коротким краем".

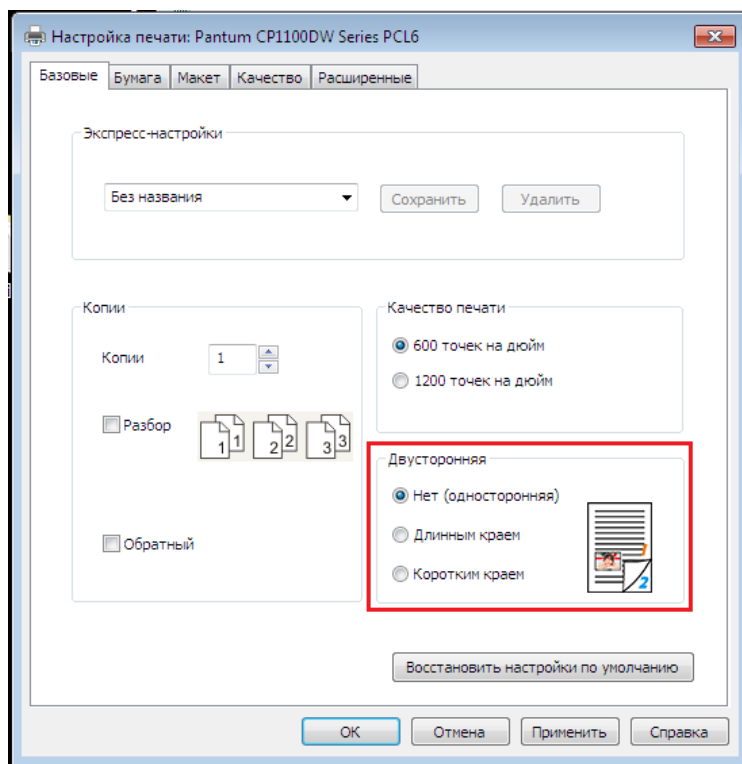

6. Нажмите «Печать», чтобы включить двустороннюю печать.

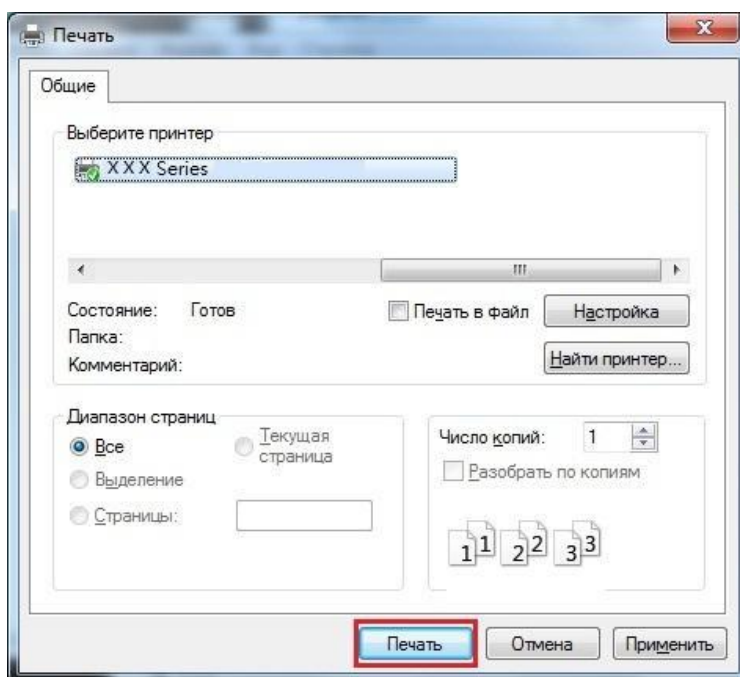

7.2.4. Печать буклета

-  **Примечание:**
- «Буклет» не должен использоваться одновременно с «многостраничным» режимом и «масштабированием»
 - Если не желаете включать функцию буклета, распечатайте страницы для использования по одной.
 - Если вы желаете включить буклет, выберите любой из типов бумаги из A4, Letter, Legal, Officio или Folio.
 - После выбора буклета вы должны использовать двустороннюю печать, при этом двустороннюю печать можно выбрать автоматически и нельзя отменить.

Шаги для печати буклета:

1. Откройте файл для печати, щелкните меню «Файл» в верхнем левом углу и выберите «Печать», чтобы активировать драйвер печати.
2. Выбирай принтер соответственного типа.
3. Щелкните «Свойства/предпочтения принтера», чтобы настроить печать.

4. Войдите в интерфейс параметра «Макет» и выберите «Буклет».

 **Примечание:** • Чтобы получить доступ к другим настройкам печати буклета, щелкните «Настройки буклета...», заполните настройки печати в интерфейсе «Настройки буклета» по мере необходимости, затем щелкните «ОК».

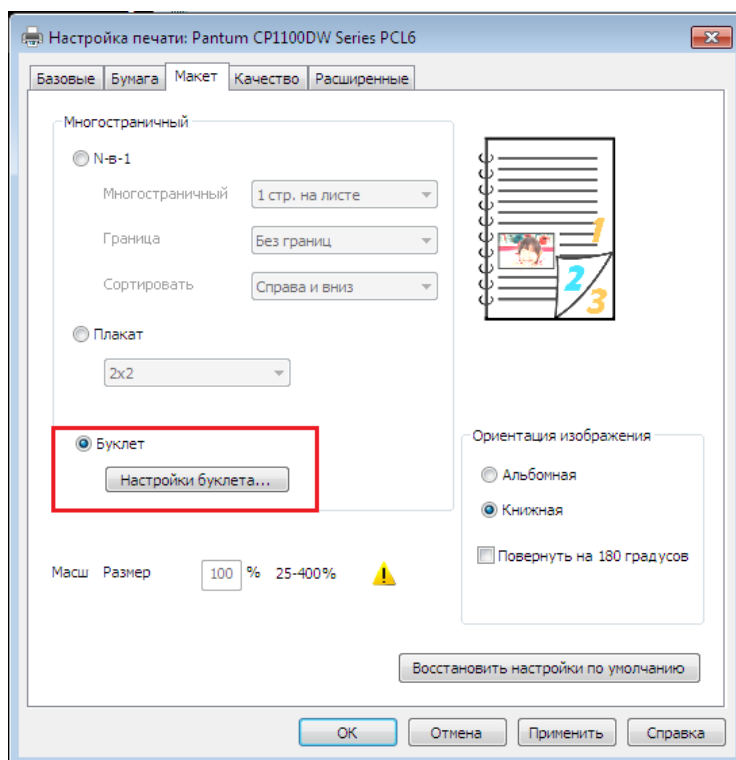

5. Нажмите «ОК» / «Применить» в нижнем левом углу, чтобы завершить настройки печати. Нажмите «Печать», чтобы напечатать буклет.

 **Примечание:**• После выбора параметра «Печать буклета» страницы в документах будут посчитаны повторно. Аппарат будет печатать по две страницы на каждой стороне бумаги, затем складывать листы, чтобы получился буклет в виде книжки.

7.2.5. Установить параметры термопереносной печати

Если напечатанное изображение имеет пятнышки или неравномерно окрашено, Вы можете попробовать отрегулировать параметры термопереносной печати через Настройки принтера.

Шаги следующие: (подходит для принтеров, установленных через USB-соединение)

Нижеследующие шаги для Windows 7 в пример, информация экрана вашего компьютера может существовать разницу из-за разностей операционной системы.

1. Входи в меню старт компьютера - "Панель управления" - просмотрите "Устройства и принтеры".
2. Кликните на принтер правой клавишей, выбирай "Свойства принтера" из ниспадающего меню.
3. Войдите в опцию «Настройка принтера».
4. Нажмите «Другие настройки» для настройки параметров термопереносной печати.

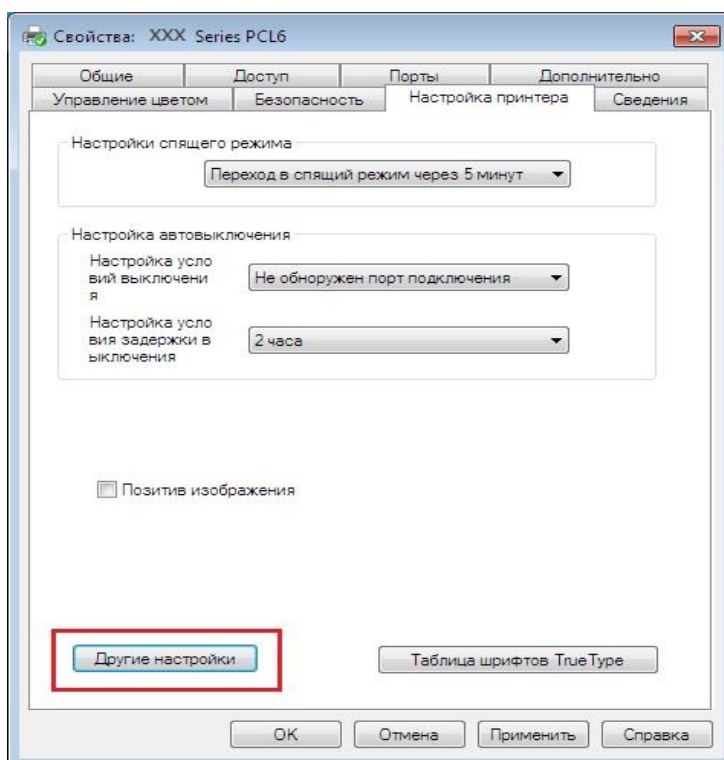

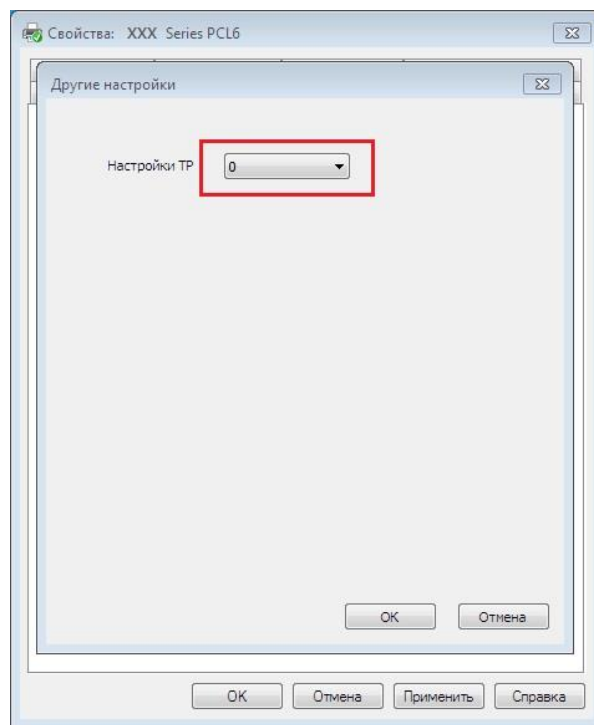

 **Примечание:**• Также Вы можете установить параметры термостойкой печати при помощи кнопок на панели управления. См. [Раздел 11.2.3](#).

7.2.6. Открытие справки

Можно открыть экран "Настройка печати" и нажать кнопку "Справка" (только для операционной системы Windows). Справка содержит руководство пользователя, где можно найти информацию о настройках печати.

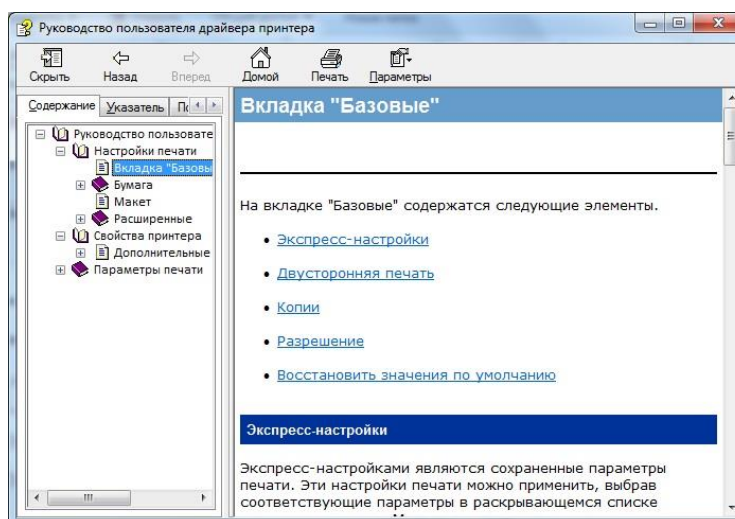
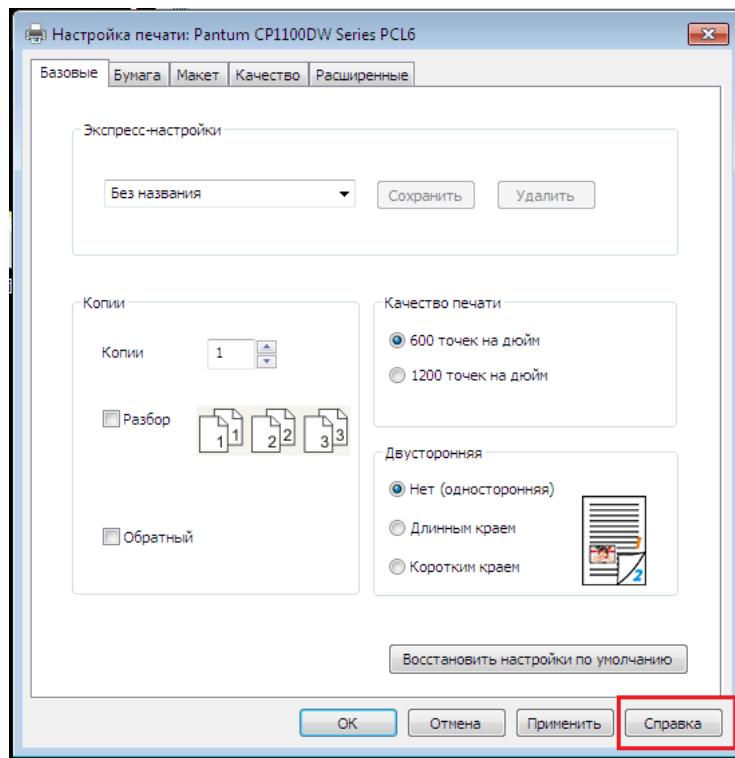

7.3. Режим Печати

Данный принтер может печатать из ручного лотка подачи бумаги и автоматического лотка подачи бумаги. Положением по умолчанию является автоматический выбор, если в лотке подачи бумаги ручном есть бумага для печать, то напечатать преимущественно бумаги в лотке подачи бумаги ручном.

7.3.1. Печать С Использованием Лотка Автоматической Подачи

Проверьте что уже уложили бумагу соответствующих количеств в лоток подачи бумаги автоматический перед печатью, и в лотке подачи бумаги ручном отсутствует бумаги для печати.



 **Примечание:** • Подробнее о мерах предосторожности при загрузке бумаги см. в [главе 2.](#)
• Подробнее о типах материалов для печати, используемых с лотком автоматической подачи, см. в [главе 2.2.](#)

7.3.2. Печать через лоток ручной подачи бумаги

Когда вы загружаете бумагу в ручной лоток, принтер автоматически начинает печать бумаги из ручного лотка.



-
-  **Примечание:** • В лоток ручной подачи можно загружать только один лист.
- Информация о уложении бумаги в лоток подачи бумаги, смотрите. на [раздел 2.](#)
 - Информация о видах сред для печать лотка подачи бумаги ручном, смотрите. на [статья 2.2.](#)
-

7.4. Отмена печати

В процессе печати, если вам нужно отменить операцию, нажмите кнопку "Отмена" на панели управления принтера, чтобы отменить текущую операцию.

8. Копирование

8.1. Функция копирования

Функция копирования		Описание
Обычное копирование	Копировать источник	Установить размер бумаги оригиналов.
	Копировать в	Задайте размер и тип бумаги для заданного лотка.
	Масштабирование	Уменьшить или увеличить размер изображения от копирования.
	Интенсивность	Настроить интенсивность, регулировать цветовую градацию.
	Двухстороннее копирование	Реализовать ручную двухстороннее копирование.
	Цвет	Применяется для цветного или монохромного копирования.
	Качество изображения	Установка режима качества изображения для улучшения качества печати.
	N страниц на одном листе бумаги	Печать нескольких страниц на одном листе.
	Клон	Печать нескольких одинаковых изображений на одном листе.
	Афиша	Печать одну страницу на нескольких листах.
	Копирование по одной странице	Печать оригинал на каждом экземпляре.
Копия ID	Способ расположения	Настройка макета для копирования удостоверения личности
	Размер бумаги	Настройка размера бумаги.
	Интенсивность	Настроить интенсивность, регулировать цветовую градацию.
	Цвет	Применяется для цветного или монохромного копирования.
Копирование квитанции	Размер бумаги	Настройка размера бумаги.
	Интенсивность	Настроить интенсивность, регулировать цветовую градацию.
	Цвет	Применяется для цветного или монохромного копирования.

8.2. Как копировать

1. На панели управления нажмите «Копировать»/«Копировать ID»/«Копировать счет».
2. Положите оригинал на стеклянную панель лицевой стороной вниз (подробности см. в [Разделе 2.5](#)).
3. Нажмите "кнопку Старта", начать копирование.

8.3. Настройка обычного копирования

Изменяйте различные настройки в меню, чтобы получить более качественный результат.

1. Нажмите кнопку "Копировать" на панели управления, нажмите кнопку "Меню" для входа в экран "Настройка меню".
2. Нажмите "ОК" для входа в экран "Настройки копирования".
3. Нажмите "кнопки со стрелками", выбрать нужную настройку. Нажмите "ОК", поступить в интерфейс настройки.

 **Примечание:** • Светимость. После установки параметра он будет действовать до его изменения.

- Настройки Качество изображения, Масштаб, N-в-1, Клон, Постер и Дуплексное копирование. После завершения копирования переключитесь, нажав кнопку на панели, или перезапустите принтер, настройки будут сброшены до заводских.

8.3.1. Качество изображения

Согласно оригиналу, который вы используете, выбрать подходящий режим изображения для улучшения качества копирования.

4 режима изображения:

Авто: режим по умолчанию для оригинальных текста и изображений.

Текст + изображение: подходит для смешанного текста и графики.

Изображение: подходит для документов изображения.

Текст: подходит для документов текстов.

 **Примечание:** • Если установлен параметр «Постер», то Режим качества изображения поддерживает только автоматическую регулировку.

8.3.2. Интенсивность

Настроить интенсивность, регулировать цветовую градацию.

Яркость "Ручная настройка" и "Автоматическая настройка". "Ручная настройка" 5 уровня, по умолчанию "автоматическая настройка" 3 уровня.

8.3.3. Масштабирование

При помощи масштабирования изображение, подлежащее копированию, может быть увеличено на 25%~400% от исходного размера документа.

Нажмите на клавишу-стрелку «▲» или «▼» в интерфейсе «Масштаб» - «Вручную» для уменьшения или увеличения значения на 5% за шаг.

8.3.4. N страниц на одном листе бумаги

2- или 4-страничный файл может быть скопирован на лист бумаги через настройки N-в-1, поддерживается копирование со стеклянной панелью.

Копирования много страниц на один лист существует 3 режима:

(1) 2 в одной странице:

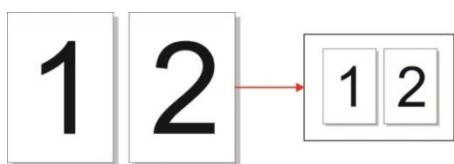

(2) 4 в одной странице горизонтально:



(3) 4 в одной странице продольно:





 **Примечание:** • нельзя настроить одновременно функцию "много страниц в одном листе" и "функцию масштабирования".

8.3.5. Клон

Несколько изображений оригинала могут быть напечатаны на листе бумаги через настройки клонирования, поддерживается копирование со стеклянной панелью.

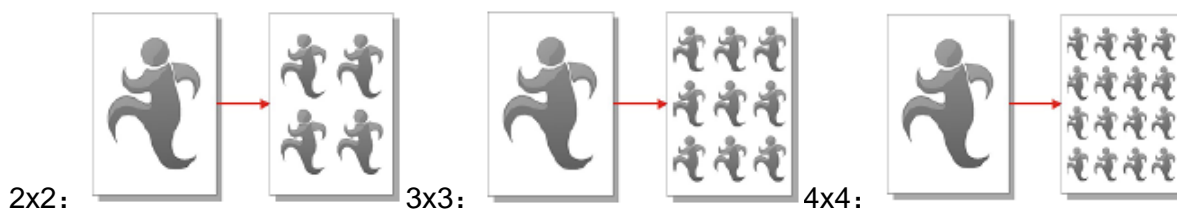
В функции клона существует 3 режима:





 **Примечание:** • нельзя настроить одновременно "функцию клона" и "функцию масштабирования".

8.3.6. Афиша

С помощью функции афиши, вы можете печатать одних оригиналов в несколько страниц. "Плакат" только поддержка копирования на стекле экспонирования.

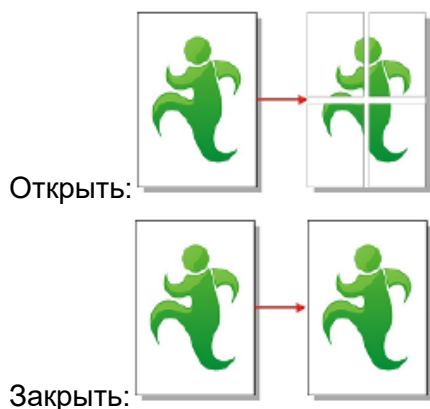
Есть 2 режима копирования постера:



 **Примечание:** • нельзя настроить одновременно "функцию афиши" и "функцию масштабирования"

8.3.7. Двухстороннее копирование

Чтобы вывести принтер из Спящего режима, а также выйти из него, нажмите либо нажмите и удерживайте кнопку в Спящем режиме.

Двухстороннее копирование есть 4 режима:

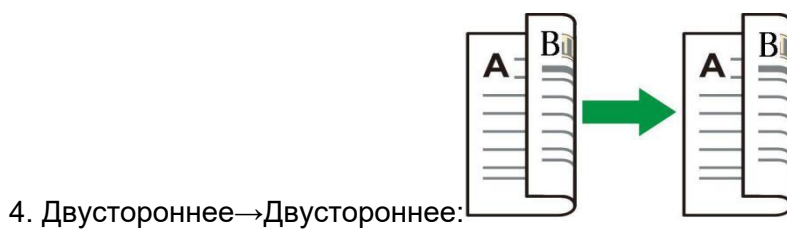
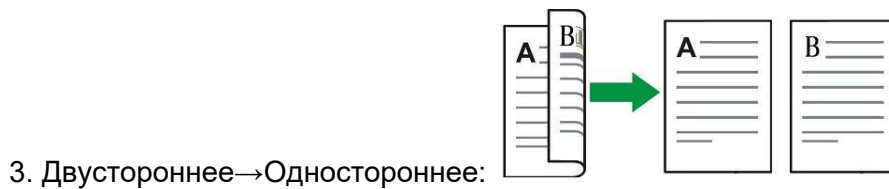
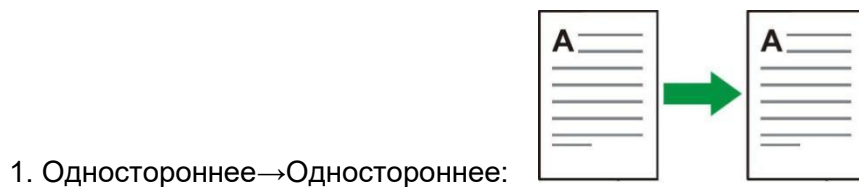

8.3.7.1. Шаги по использованию ручного дуплексного копирования оригинала

Шаги Ручной дуплексной печати следующие. Для примера возьмем режим «Дуплекс→Дуплекс».

1. Положите оригинал в стеклянную панель лицевой стороной вниз и убедитесь, что в лотке есть бумага.



2. Следуйте шагам в [главе 8.3](#). Выберите режим печати «Дуплекс→Дуплекс», нажмите «ОК» и сохраните настройки.

3. Нажмите кнопку "Пуск", чтобы начать копирование.

4. После копирования первой стороны откройте верхнюю крышку стеклянной панели, поверните длинный край оригинала на 180° (стороной В вниз) на стеклянную панель, затем закройте верхнюю крышку стеклянной панели.

 **Примечание:** • Если на панели тайм-аута, автоматически проводить одностороннюю печать.



5. Нажмите кнопку "Пуск", вторая сторона копия.

8.4. Настройки копии ID

Для лучшего эффекта копирования можно менять соответствующие настройки через меню «Настройки копирования ID».

1. На панели управления нажмите «Копирование ID» и «Меню» для входа в интерфейс «Настройки меню».
2. Drücken Sie die Taste „OK“ und rufen Sie die Oberfläche „ID-Druckeinstellungen“ auf.
3. Нажмите "кнопки со стрелками", выбрать нужную настройку. Нажмите "OK", поступить в интерфейс настройки.

8.4.1. Способ расположения

Копия удостоверения личности поддерживает 4 вида расстановки:

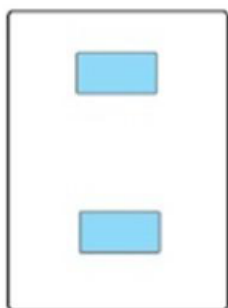

Верхняя и нижняя часть
целой страницы

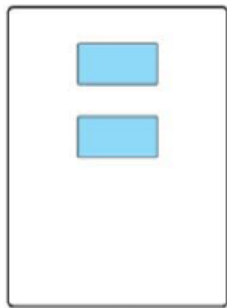

Часть верхней и
нижней половины
страницы

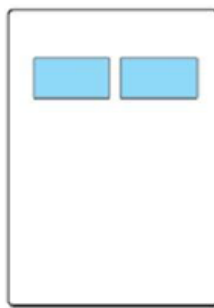

Часть правой и
левой половины
страницы

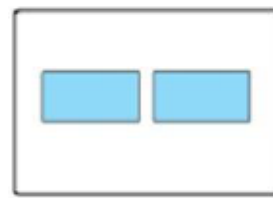



Левая и правая
половина
страницы A5

Место размещения:

Верхняя и нижняя часть целой страницы: режим по умолчанию. Поставить удостоверение в левой "оранжевой части" стеклянной платформы.

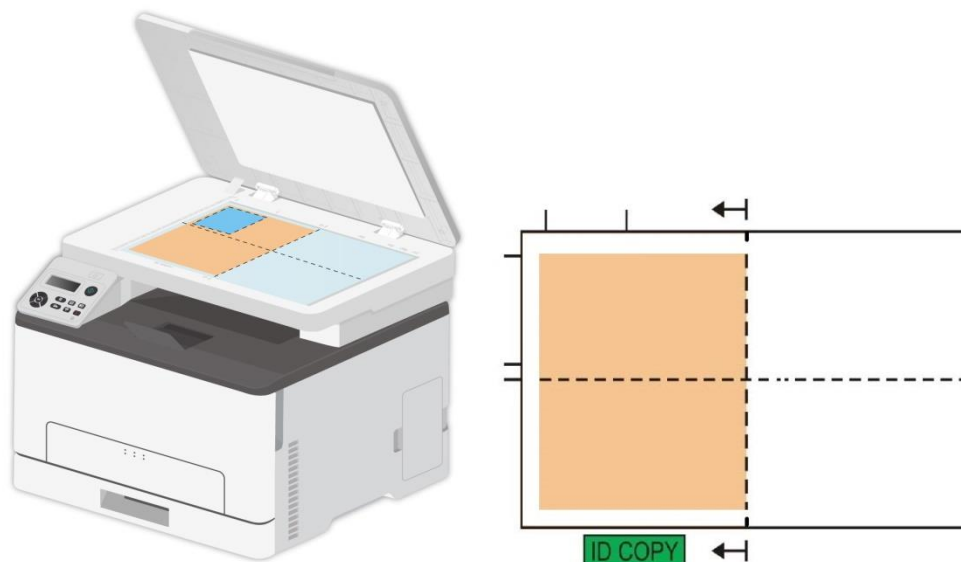
Верхняя или нижняя страница или левая и правая половина страницы A5: помещать на стекло экспонирования "синяя область".



 **Примечание:** • Способ расположения эффективно до перезапуска, после перезагрузки машины, вернуться к значениям по умолчанию.

8.4.2. Интенсивность

Настроить интенсивность, регулировать цветовую градацию.

Яркость "Ручная настройка" и "Автоматическая настройка". "Ручная настройка" 5 уровня, по умолчанию "автоматическая настройка" 3 уровня.

8.4.3. Размер бумаги

Режим размещения для "полная страница сверху вниз", "половина страницы вверх и вниз" и "левая и правая половина страницы или так" только тогда, когда поддерживается "A4" и "Letter", расположение ""A5 длинной стороне" ""A5" Формат бумаги, в соответствии с Совет продольной панели положить бумагу для печати.

8.5. Настройка копирования квитанции

Если вы хотите отменить копирование, нажмите "кнопку Отмены" на контрольной панели.

1. Нажмите кнопку "Копировать счет" на панели управления, нажмите кнопку "Меню" для входа в экран "Меню Настройки".
2. Нажмите "ОК" для входа в экран "Настройки копирования счета".
3. Нажмите "кнопки со стрелками", выбирать нужную настройку. Нажмите "ОК", поступить в интерфейс настройки.

8.5.1. Интенсивность

Настроить интенсивность, регулировать цветовую градацию.

Яркость "Ручная настройка" и "Автоматическая настройка". "Ручная настройка" 5 уровня, по умолчанию "автоматическая настройка" 3 уровня.

8.5.2. Размер бумаги

Функция копирования квитанции поддерживает шесть размеров бумаги A4, Letter, B5, A5, A6, Executive.

8.6. Отменить копирование

Если вы хотите отменить копирование, нажмите "кнопку Отмены" на контрольной панели.

9. Сканирование

Данный принтер поддерживает сканирование двух типов: "Аппаратное", то есть сканирование с помощью операций на панели управления принтера; "программное", то есть сканирование через терминал ПК, сканирующее приложение. Убедитесь, что перед сканированием, установить драйвер принтера на компьютере.

9.1. Режим сканирования

9.1.1. Сканирование для Windows

Вы можете с помощью USB, проводной или беспроводной связи с применением со стороны сканирования PC для сканирования. Убедитесь, что перед сканированием правильно подключен к принтеру.

9.1.1.1. Приложение сканирования Pantum

Процедура:

1. Дважды щелкните значок "Приложение сканирование Pantum" на компьютере. Этот значок отображается следующим образом:



2. Появится окно, показанное ниже:

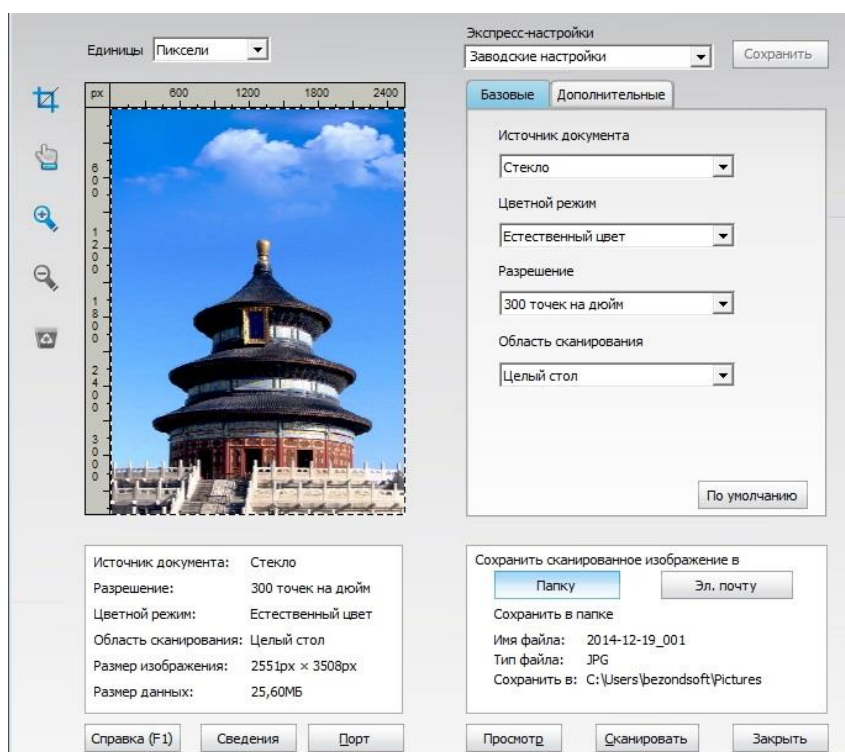

3. Настройке параметры сканирования в списке справа. Нажмите кнопку "Сканировать" в правом нижнем углу и запустите сканирование.

 **Примечание:** • Изображения, отсканированные с помощью прикладной программы сканирования Pantum, поддерживают шесть типов файлов: BMP, JPG, TIF, PDF, PNG и OFD.

- Вы можете нажать на кнопку "Справка (F1)", чтобы открыть приложение справочной документации сканирования для получения дополнительной информации о параметрах сканирования.

Данное устройство соответствует стандартам TWAIN и Windows Image Application (WIA). Если используется приложение, поддерживающее стандарт TWAIN и WIA, то можно использовать функцию сканирования и отправлять сканированные изображения прямо в открытое приложение. В этом руководстве для иллюстрации процедуры в качестве примеров показаны приложения MS Office (Word и Excel) и Photoshop.

9.1.1.2. Драйвер сканера TWAIN

9.1.1.2.1. Приложения MS Office (Word и Excel)

Процедура:

1. Открыть ПО Office (Word или Excel).
2. Сочетания клавиш процедуры: Нажмите Alt+I+P+S, чтобы открыть окно приложения.

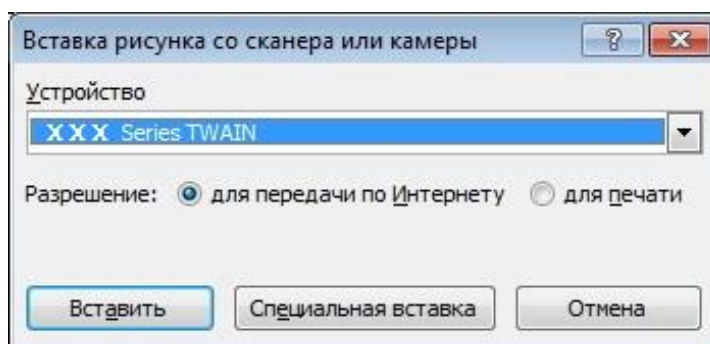

3. Щелкните "Устройство" и выберите пункт "Сканирование TWAIN", нажмите кнопку "Специальная вставка".

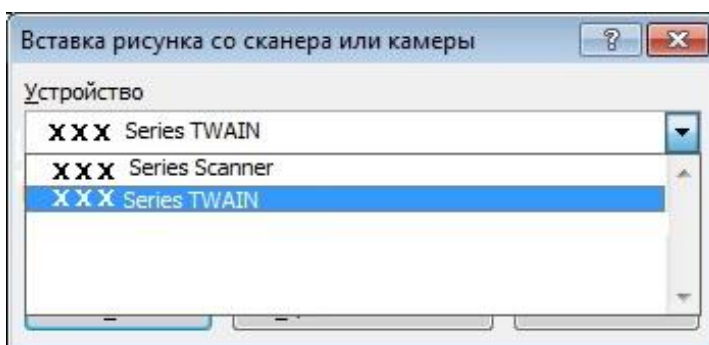

4. Когда появится окно, настройте параметры сканирования в списке справа "Базовая" и "Дополнительные". Нажмите кнопку "Сканировать" для запуска сканирования.

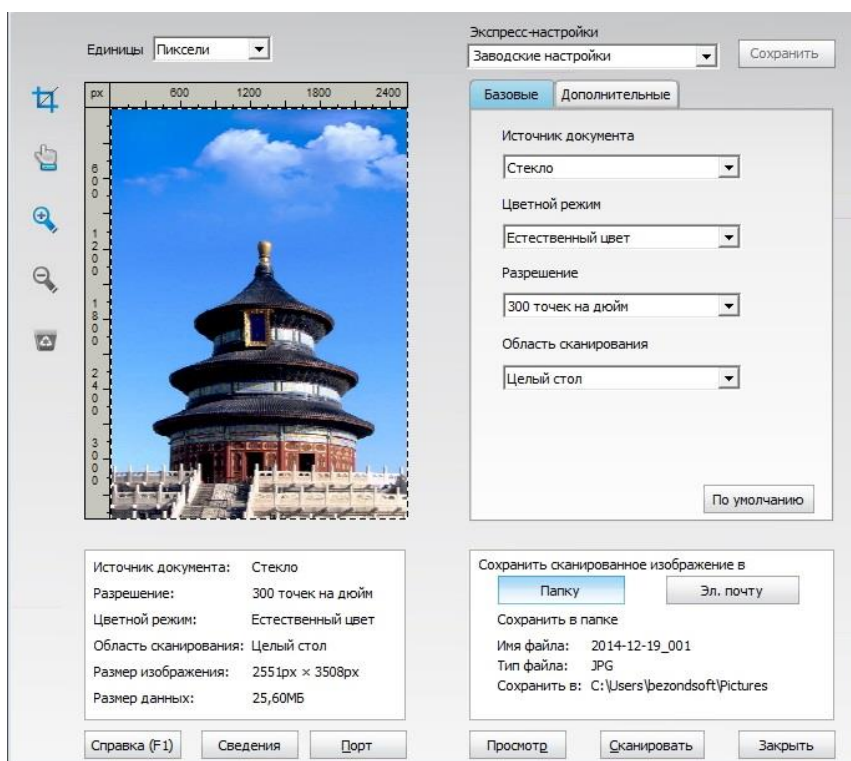

Если вам нужно заменить порт сканирования, нажмите на карту ниже кнопку "порт" для выбора портов сканирования, как показано ниже:

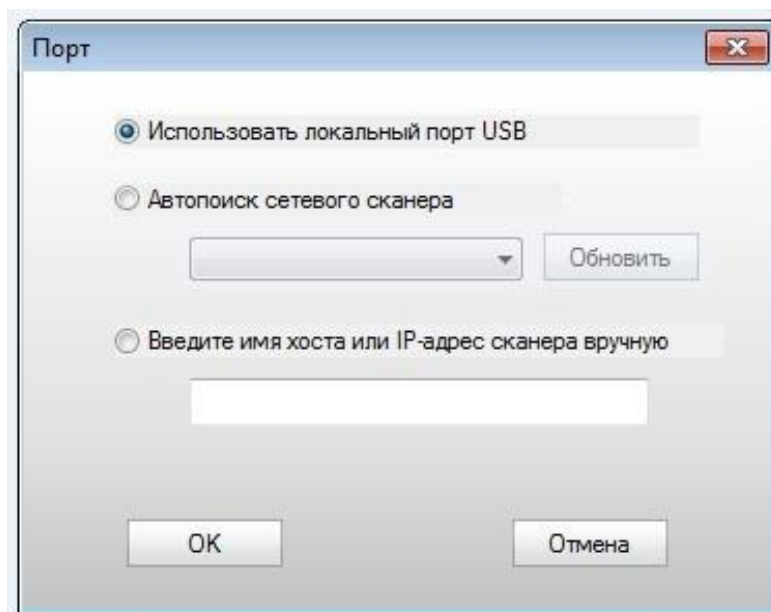

9.1.1.2.2. Photoshop

Процедура:

1. Запустите Photoshop, выберите "Файл" – "Импортировать" в левом верхнем углу, выберите "Сканирование TWAIN", как показано далее:

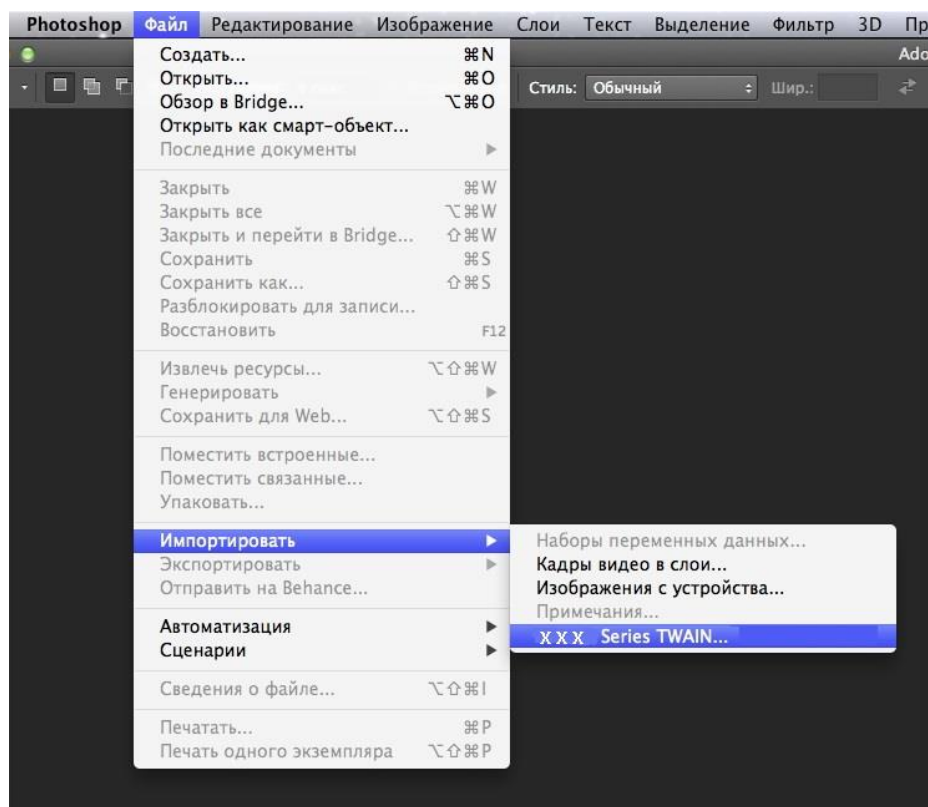

2. После открытия окна подробное описание см. в шаге 4 процедуры [9.1.1.2.1.](#)

9.1.1.3. Драйвер сканера WIA

9.1.1.3.1. Сканирование WIA1.0 (Windows XP / Windows Server 2003)

1. Приложения MS Office (Word и Excel)

Процедура:

1) Открыть ПО Office (Word или Excel).

2) Сочетания клавиш процедуры: Нажмите Alt+I+P+S, чтобы открыть окно приложения.

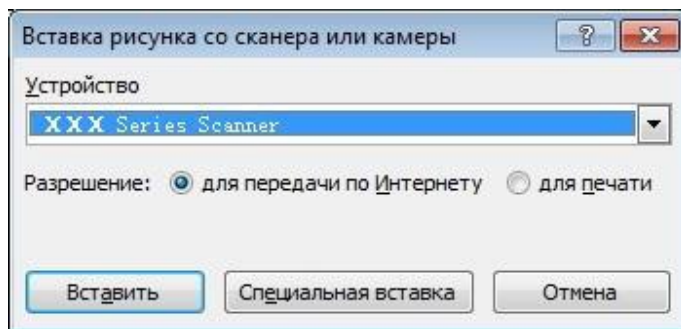

3) Щелкните "Устройство" и выберите пункт "Сканирование WIA", нажмите кнопку "Специальная вставка".

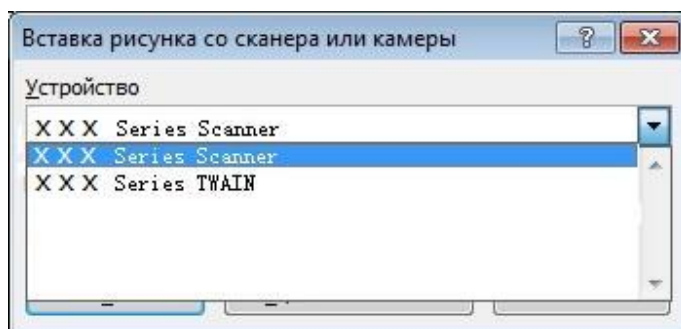

4) Появится окно, показанное ниже, настройте данные сканирования.

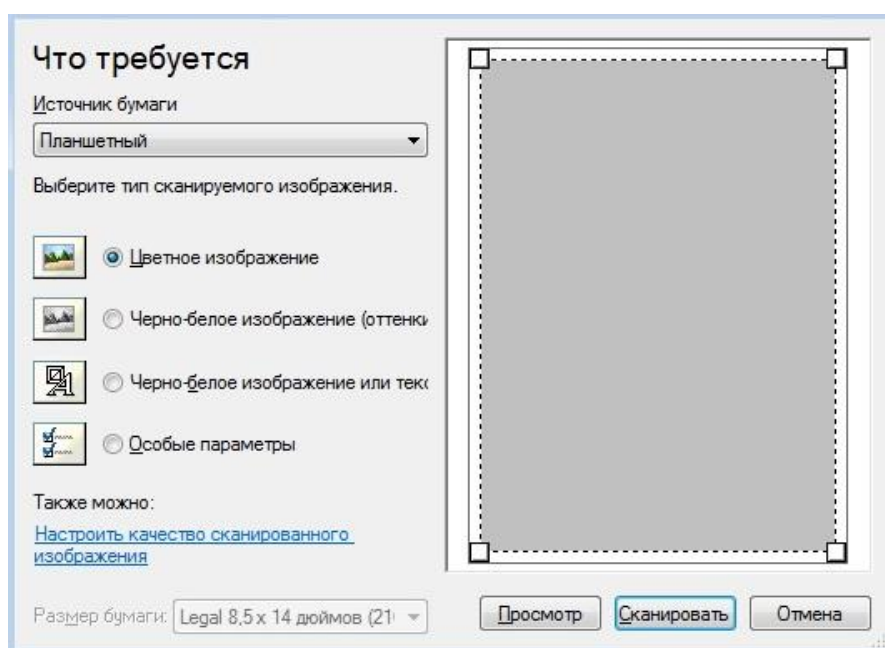

5) Нажмите "Настроить качество сканированного изображения" в левом нижнем углу вышеприведенного изображения, появится окно расширенных свойств, затем пользователи могут настроить сканирование. После завершения настройки нажмите кнопку "OK", а затем нажмите кнопку "Сканировать", чтобы начать сканирование.

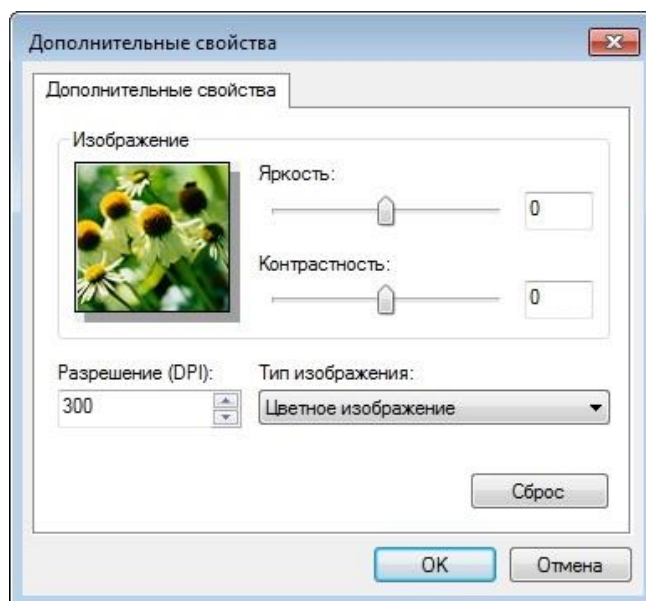

2. Photoshop

Процедура:

1) Запустите Photoshop, выберите "Файл" – "Импортировать" в левом верхнем углу и выберите "Сканирование WIA", как показано далее:

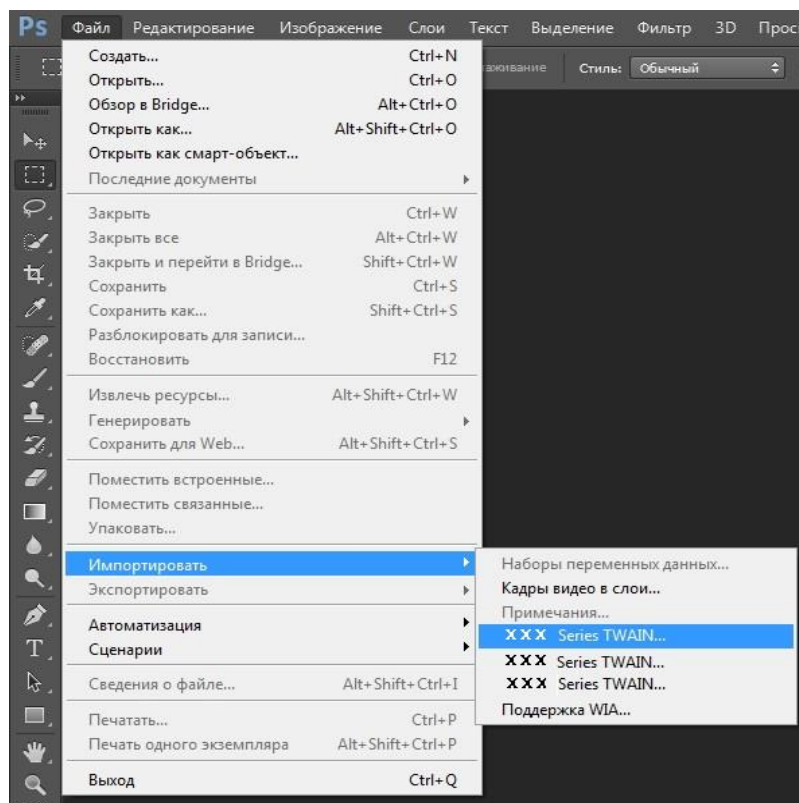

2) После открытия окна подробное описание см. в шагах 4 и 5 процедуры [9.1.1.3.1.](#)

9.1.1.3.2. Сканирование WIA 2.0 (Windows Vista / Windows Server 2008 и последующие версии)

Процедура:

1. Нажмите "Пуск"- "Все программы"- "Устройства и принтеры" в левом нижнем углу рабочего стола.

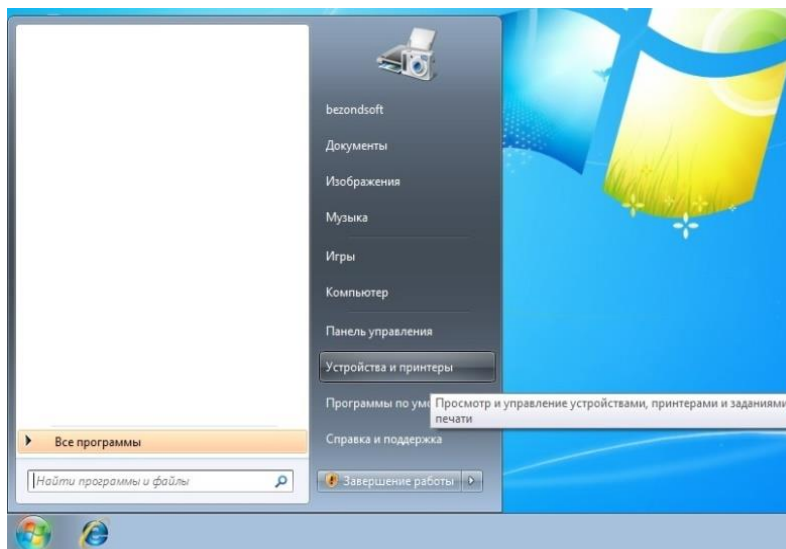

2. При отображении всплывающего окна выберите нужный принтер и щелкните правой кнопкой мыши.

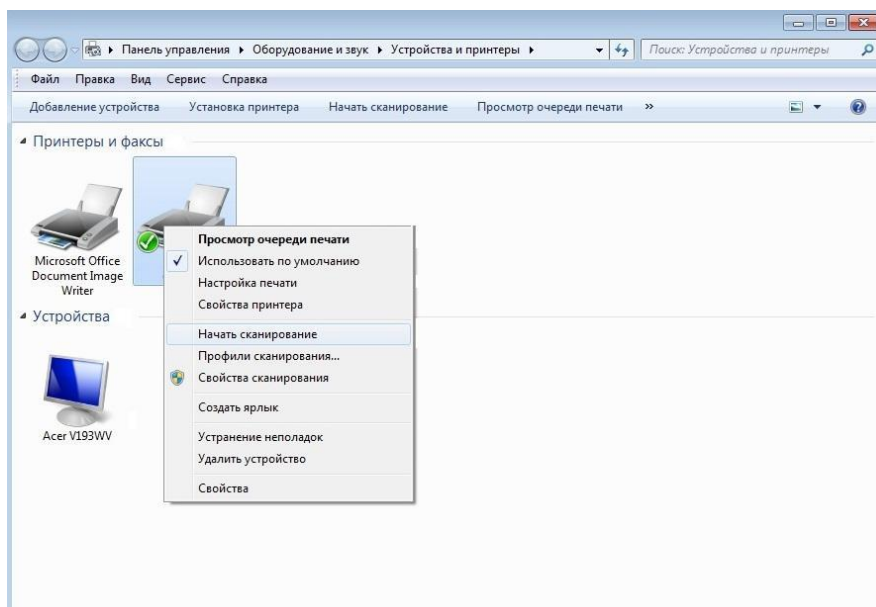

3. В вышеприведенной панели параметров выберите "Начать сканирование".

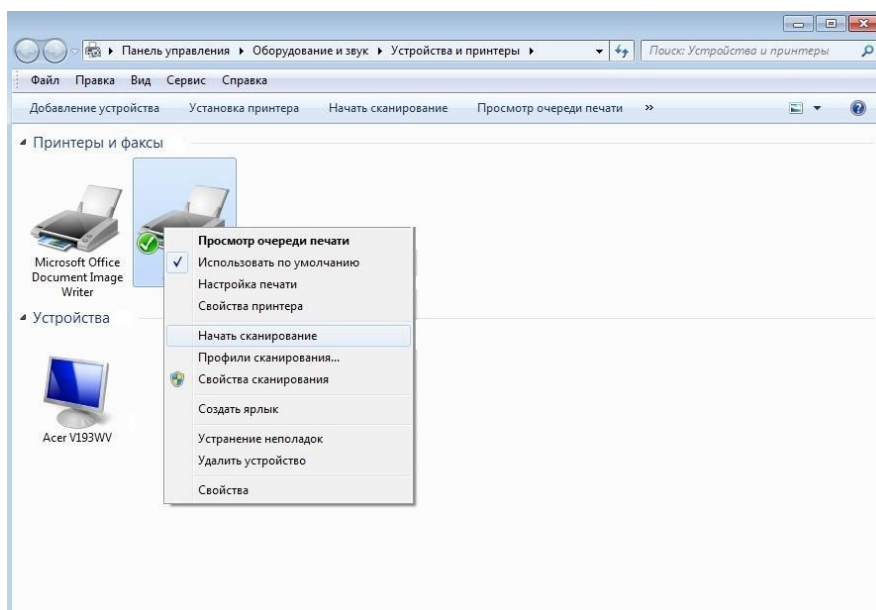

4. Когда появится окно, настройте параметры сканирования и нажмите кнопку "Сканировать" в правом нижнем углу, чтобы начать сканирование.

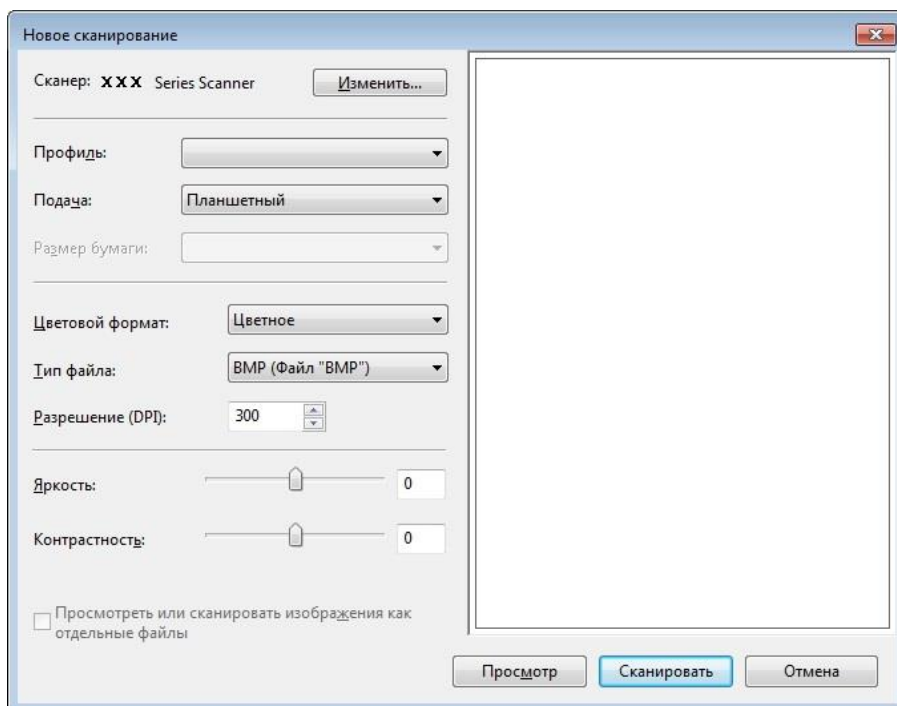

9.1.2. Сканирование для macOS

9.1.2.1. Сканирование ICA

9.1.2.1.1. Откройте приложение ICA с помощью окна "Печать и сканирование"

Процедура:

1. После установки драйвера принтера щелкните значок "Системные настройки" в левом нижнем углу рабочего стола компьютера.



2. После открытия окна выберите "Печать и сканирование".



3. После открытия окна выберите "Сканер".

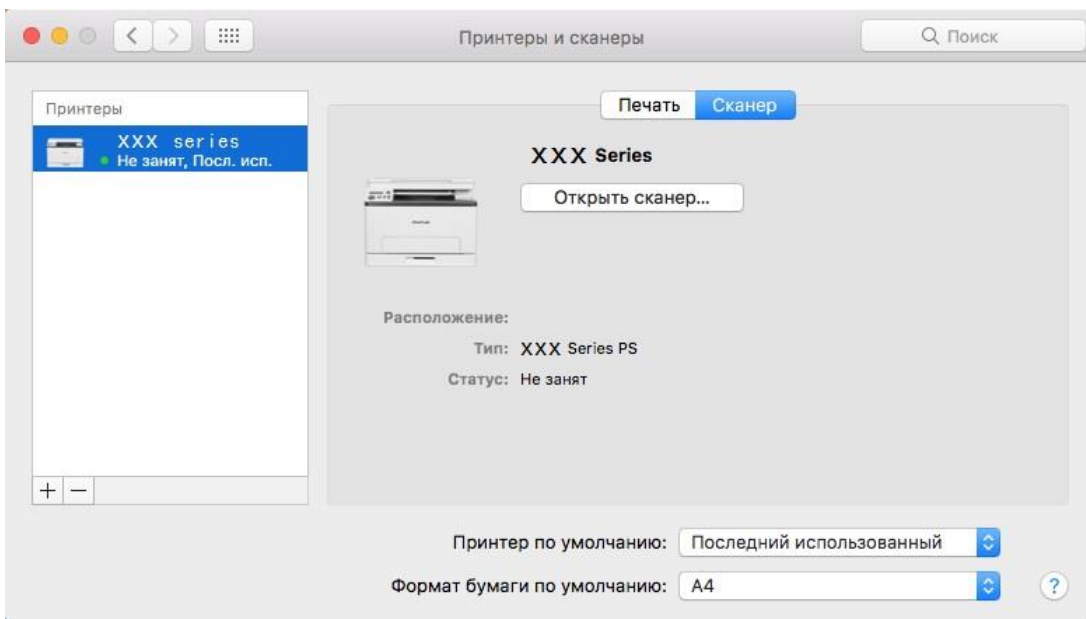

4. Нажмите "Открыть сканер", и откроется окно сканирования.

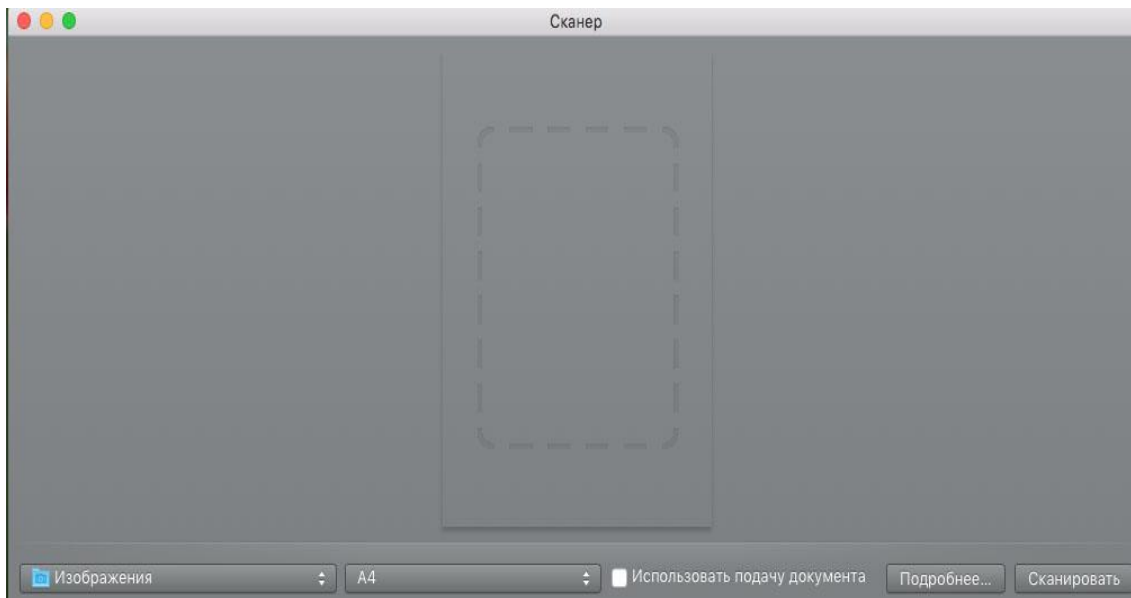

5. Выберите "Подробнее..." в правом нижнем углу, чтобы настроить параметры сканирования.

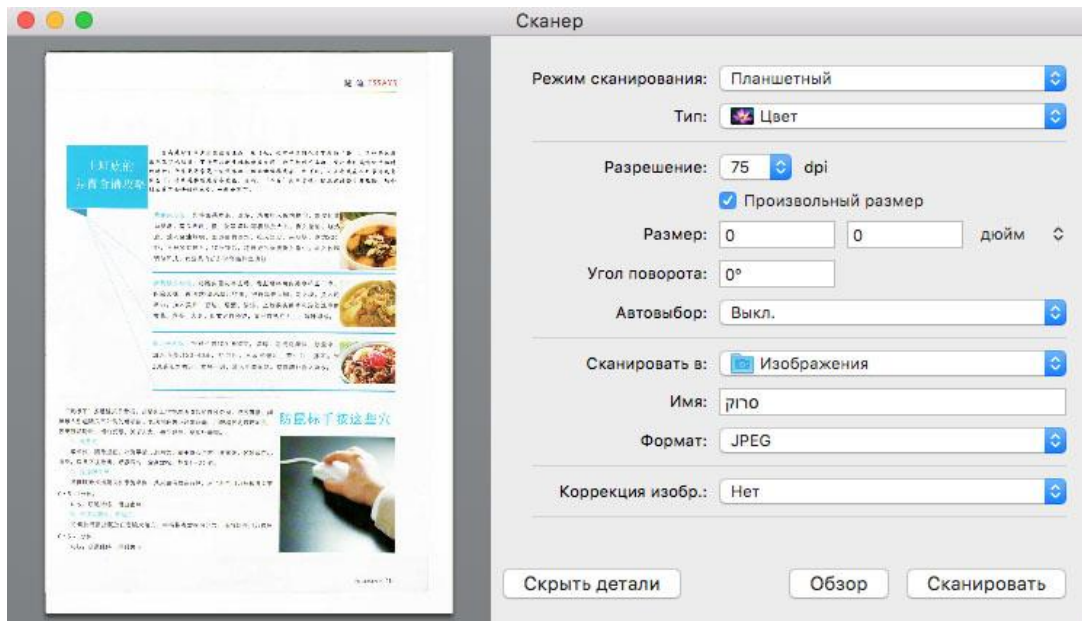

6. Нажмите кнопку "Сканировать" в правом нижнем углу и запустите сканирование.

9.1.2.1.2. Вызов ICA из приложений

Процедура:

1. Щелкните "Finder" в левом нижнем углу рабочего стола компьютера или нажмите на клавиатуре сочетание клавиш `command+shift+C`, чтобы открыть окно. В списке "Программы" найдите "Захват изображений" (или нажмите сочетание клавиш `command+shift+A`, чтобы сразу переключиться в окно "Программы"), а затем щелкните, чтобы запустить приложение.

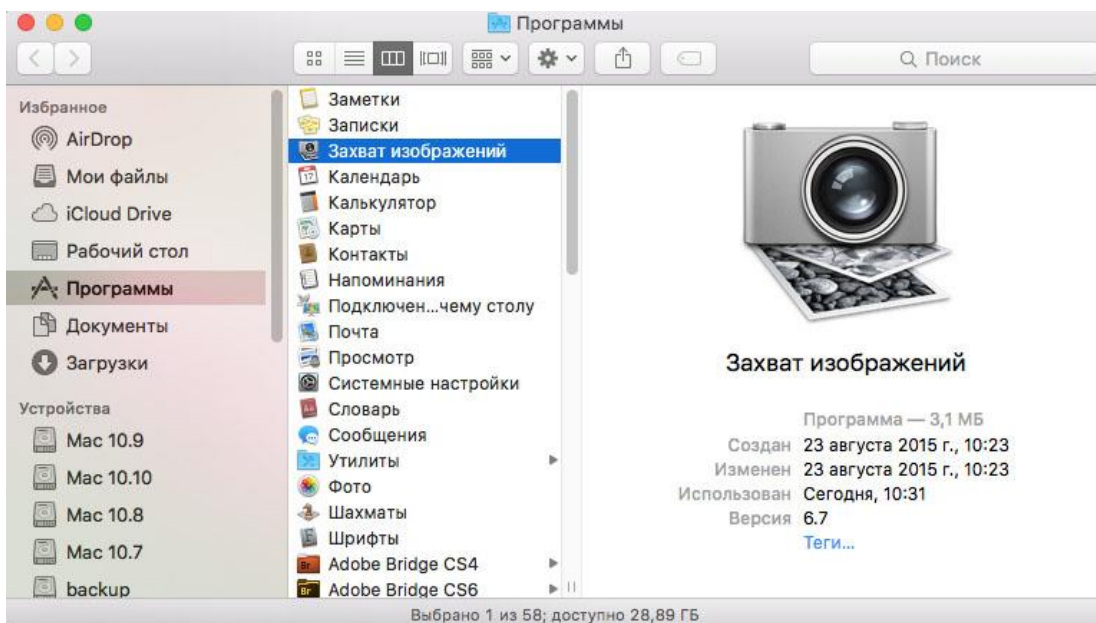

2. После выбора принтера в списке слева настройте параметры сканирования в списке справа. Нажмите кнопку "Сканировать" в правом нижнем углу и запустите сканирование.

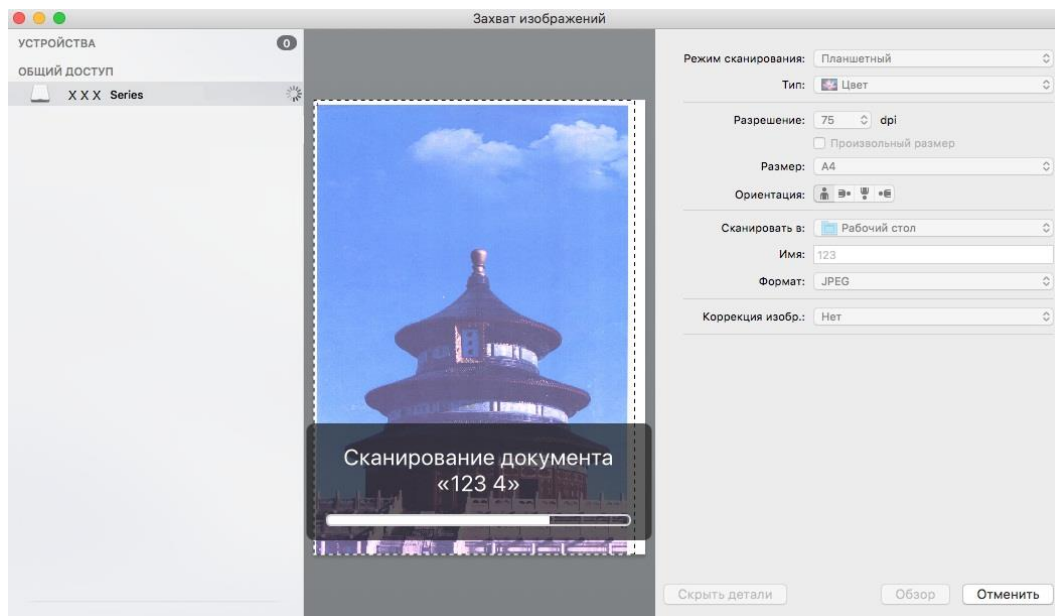

9.1.2.2. Сканирование TWAIN

В качестве примера возьмем приложение Photoshop.

Процедура:

1. Запустите Photoshop, выберите "Файл" – "Импортировать" в левом верхнем углу, выберите "Сканирование TWAIN", как показано далее:

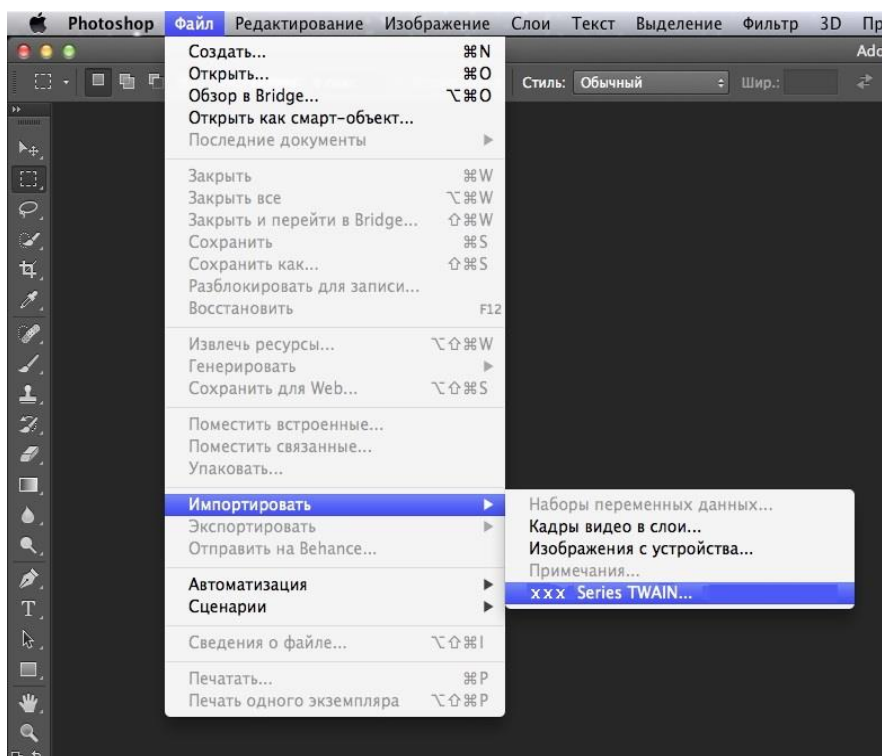

2. После открытия окна подробное описание см. в шаге 4 процедуры [9.1.1.2.1.](#)

9.1.3. Аппаратное сканирование

В этом разделе описывается, как сканировать документы в PC, эл. почту и FTP через панель управления принтера.

 **Примечание:** • Тип файла для скан.в PC/эл.пчт/FTP: PDF, TIFF, JPEG.

9.1.3.1. Сканирование на компьютер

Вы можете использовать панель управления принтера для сканирования документа в PC. (Режим поддерживает только подключение кабеля USB).

1. Убедитесь, что принтер и компьютер включены и подключены правильно.
2. Положите оригинал на стеклянную панель (подробности см. в [Разделе 2.5](#)).
3. Нажмите «Сканировать» на панели управления, чтобы войти в интерфейс сканирования.
4. Выберите «Сканировать в PC», затем нажмите «ОК».
5. Нажмите "Меню", и нажмите "ОК" для входа в экран "Настройки сканирования".
6. Выберите параметры сканирования в соответствии с Вашими потребностями, затем нажмите «Старт» для начала сканирования.

9.1.3.2. Сканирование в электронную почту

Вы можете сканировать файл как вложение в приложении эл. почты. Шаги следующие:

1. Убедитесь, что принтер и компьютер были включены и подключены к одной и той же сети.
2. Настройте клиент SMTP, смотрите [раздел 6.2.3.1](#).
3. Настройка адресной книги электронной почты, смотрите [раздел 6.2.3.2](#).
4. Положите оригинал на стеклянную панель (подробности см. в [Разделе 2.5](#)).
5. Нажмите «Сканировать» на панели управления для входа в интерфейс сканирования.
6. Нажмите кнопку "▲" или "▼", чтобы выбрать пункт "Сканировать в E-mail", и нажмите кнопку "ОК".
7. Нажмите кнопку "▲" или "▼", чтобы выбрать пункт "Адресная книга электронной почты", и нажмите кнопку "ОК".
8. Нажмите «▲» или «▼» для выбора адреса или группы, затем нажмите «ОК».
9. Нажмите "Меню", и нажмите "ОК" для входа в экран "Настройки сканирования".
10. Выберите параметры сканирования в соответствии с Вашими потребностями, затем нажмите «Старт» для начала сканирования.

Выполните следующие инструкции для настройки групповой рассылки электронных писем.

Настройте имя группы для функции групповой отправки электронной почты с помощью веб-страницы и настройте членов (получателей) группы рассылки электронной почты.

После завершения сканирования микропрограмма отправит сканированные документы на почтовый сервер. Затем почтовый сервер отправит документы каждому члену группы.

9.1.3.3. Сканирование на FTP

Сканирование на FTP, чтобы гарантировать, что пользователи имеют сетевую среду, вы можете сканировать файлы размером более файла в сети, введите адрес сервера, имя пользователя и пароль FTP. Выполните следующие действия:

1. Убедитесь, что принтер и компьютер были включены и подключены к одной и той же сети.
2. Настройка адресной книги FTP, смотрите [раздел 6.2.3.3](#).
3. Положите оригинал на стеклянную панель (подробности см. в [Разделе 2.5](#)).
4. Нажмите «Сканировать» на панели управления для входа в интерфейс сканирования.
5. Нажмите «▲» или «▼» для выбора «Сканировать в FTP» - «Адресная книга FTP», затем нажмите «ОК».
6. Нажмите «▲» или «▼» для выбора сервера, затем нажмите «ОК».
7. Нажмите "Меню", и нажмите "ОК" для входа в экран "Настройки сканирования".
8. Выберите параметры сканирования в соответствии с Вашими потребностями, затем нажмите «Старт» для начала сканирования.

9.2. Отмена сканирования

При выполнении сканирования задание можно отменить двумя способами.

1. Нажать кнопку "Отмена" на панели управления для отмены задания.
2. Нажать кнопку "Отмена" в окне индикатора хода выполнения сканирования на компьютере для отмены задания.

10. Мобильная печать / сканирование (только для моделей с функцией WiFi)



Примечание: • Некоторые функции могут быть недоступными в зависимости от различных моделей принтера. Если у вас возникнут вопросы, обратитесь в службу по работе с клиентами.

10.1. По "Pantum Принтер"

Приложение Pantum - бесплатное приложение, поддерживающее функции мобильной печати и сканирования. Вы можете печатать документы, фотографии и веб-страницы или сканировать фотографии и документы прямо с мобильного терминала. Если ваш принтер поддерживает все вышеперечисленные функции, используйте соответствующие функции приложения Pantum в соответствии с вашей моделью. Перед использованием убедитесь, что приложение установлено, и беспроводная сеть подключена правильно.

10.1.1. Поддерживаемые операционные системы

Приложение "Pantum Print" совместимо с ОС Android 5.1-10.0, и iOS 9.0-14.0 и более поздними версиями.

10.1.2. Как скачать прикладное программное обеспечение печати

Pantum

Загрузка для Android мобильных устройств:

1. В правом верхнем углу веб-страницы <http://www.pantum.com> нажмите «ПРИЛОЖЕНИЕ» для просмотра деталей и проверки, загрузки и установки ПРИЛОЖЕНИЯ.
2. Вы можете скачать в Google Play Store > Apps > поиск мобильное печати > Pantum и устанавливать.

Загрузка для iOS мобильных устройств:

Кликните на надпись иконки App Store в мобильном оборудовании iOS > поиск > введи PANTUM или напечатайте Pantum в столбце поиска > скачайте и установите.

10.1.3. Как использовать ПО "Pantum принтер"

10.1.3.1. Для устройств Android

10.1.3.1.1. Предварительная подготовка

1. принтер с функцией беспроводной сетью.
2. Мобильное устройство Android.

10.1.3.1.2. Порядок действий

1. Включите источник питания принтера.
2. Для мобильного устройства Android нажмите на иконку «PANTUM» на главном экране для входа в первый интерфейс «PANTUM».
3. Выберите способ подключения в соответствии с Вашей привычкой подключения принтера.
4. Выберите нужную функцию и настройте ее для удовлетворения ваших потребностей.

 **Примечание:** • если печать прошла неуспешно, то просмотрите соединились ли мобильное оборудование Android с беспроводной сетью, с которой соединяется принтер.

- Если мобильное устройство Android не распознало принтеры, проверьте подключен ли принтер к сети электропитания и включен ли он.
- Для получения дополнительной информации см. Прилагаемое руководство пользователя мобильного принтера.

10.1.3.2. Для устройств iOS

10.1.3.2.1. Предварительная подготовка

1. принтер с функцией беспроводной сетью.
2. Мобильное устройство iOS.

10.1.3.2.2. Порядок действий

1. Включите источник питания принтера.
2. Для мобильного устройства iOS нажмите значок «PANTUM» на главном экране для входа в первый интерфейс «PANTUM».
3. Выберите способ подключения в соответствии с Вашей привычкой подключения принтера.

4. Выберите нужную функцию и настройте ее для удовлетворения ваших потребностей.



Примечание: • Если печать прошла неуспешно, то просмотрите подключено ли мобильном оборудовании iOS с беспроводной сетью, с которой соединяется принтер.

- Если мобильное оборудование iOS не может найти любой принтер, то просмотрите соединяется ли принтер с источником питания и включается ли принтер.
- Для получения дополнительной информации см. Прилагаемое руководство пользователя мобильного принтера.

10.2. Мобильная печать Mopria

Надо устанавливать услуги печати Mopria в мобильном оборудовании Android для прохождения Mopria Print Service. Вы можете печатать фото, электронную почту, веб-страницу и файл.

10.2.1. Поддерживаемые мобильной печатью Mopria

операционные системы и программное обеспечение

1. Мобильная печать Mopria работает с Android 4.4 или более поздними версиями.
2. Мобильная печать Mopria поддерживает приложения Майкрософт Office 1.01(16.0.4201.1006) или более поздние версии, PDF(V11.7.1) или более поздние версии.

Дополнительная информация о поддерживаемом принтере Mopria

ПО: <http://mopria.org/spotlight-wall>

10.2.2. Как скачать услугу Mopria Print Service

1. Скачать Mopria Print Service из Google Play, и ее устанавливать в подвижном оборудовании Android.
2. Китайские пользователи, посетите < <http://cn.mopria.org> > Скачать Mopria службы печати, чтобы загрузить и установить.

10.2.3. Предварительная подготовка

1. принтер с функцией беспроводной сетью.
2. Мобильное устройство Android.

10.2.4. Мобильная печать с помощью Mopria

До того как начать печатать, сначала откройте настройки Mopria Print Service.

1. Нажмите на иконку «Настройки» на основном дисплее мобильного устройства на операционной системе Android, затем выберите «Печать».
2. В настройках «Mopria Print Service» нажмите «включить».

Если хотите использовать функцию мобильной печати Mopria, то надо установить другие съемные блоки печати в закрытом положении.

Последовательность печати может различаться в зависимости от используемого приложения. В качестве примера ниже приведена последовательность для Adobe Reader.

1. Включите источник питания принтера.
2. Мобильное устройство Android подключается к беспроводной сети принтера (способ подключения см. [главу 5](#)).
3. Открыть ваш файл, который нужен печать, в подвижном оборудовании Android с использованием Adobe Reader.
4. Нажать .
5. Нажать «Печать».
6. Убедиться, что принтер Pantum уже выбран.

Если выбран другой принтер (или принтер не выбран), нажмите на выпадающее меню, затем выберите принтер Pantum.

7. Настройте параметры печати, например, количество печатных страниц.
8. Нажать «Печать».

 **Примечание:** • если печать прошла неуспешно, то просмотрите соединились ли мобильное оборудование Android с беспроводной сетью, с которой соединяется принтер.

- Если мобильное устройство Android не распознало принтеры, проверьте подключен ли принтер к сети электропитания и включен ли он.

10.3. Подвижное печать AirPrint

Только принтер, который поддерживает функцию печати AirPrint, может осуществлять беспроводную печать. Просмотрите есть ли на коробке принтера знак беспроводного печати, для того, чтобы определять поддерживает ли принтер функцию беспроводного печати.

10.3.1. Операционная система, поддерживающая подвижным печатью AirPrint

Справедливо для iOS 7.0 и больше версий.

10.3.2. Предварительная подготовка

1. принтер с функцией беспроводной сетью.
2. Мобильное устройство iOS.

10.3.3. Мобильная печать с помощью AirPrint

Последовательность печати может различаться в зависимости от используемого приложения. В качестве примера ниже приведена последовательность для PDF.

1. Включите источник питания принтера.
 2. Мобильное устройство iOS подключается к беспроводной сети принтера (способ подключения см. [главу 5](#)).
 3. Открыть ваш файл, который нужен печать, в оборудовании iOS с использованием PDF.
 4. Нажать .
 5. Нажать «Печать».
 6. Убедиться, что принтер Pantum уже выбран.
- Если вы выбираете другой принтер (или не выбираете принтер), кликну выбор принтера, потом Выберите ваш принтер Pantum.
7. Устанавливать параметры принтера, например тираж печати.
 8. Нажать «Печать».

 **Примечание:** • Если печать прошла неуспешно, то просмотрите подключено ли мобильном оборудовании iOS с беспроводной сетью, с которой соединяется принтер.

• Если мобильное оборудование iOS не может найти любой принтер, то просмотрите соединяется ли принтер с источником питания и включается ли принтер.

11. Общие настройки

В этой главе в основном рассматриваются некоторые общие параметры.

 **Примечание:** • Внешний вид панели в зависимости от модели и различных функций может отличаться, схема приведена только для справки.

11.1. Настройка системы

11.1.1. Настройка языка

Пункт "Настройка языка" используется для выбора языка, на котором будут отображаться надписи в панели управления.

1. Нажмите кнопку "Меню" для входа в экран "Настройка меню".
2. Выберите с помощью клавиш со стрелками вариант "▲" или "▼" выберите "Настр.системы", нажмите кнопку "ОК".
3. Нажать клавиши со стрелками опцию "▲" или "▼" выберите "Настр.языка", нажмите кнопку "ОК", чтобы выбрать язык.

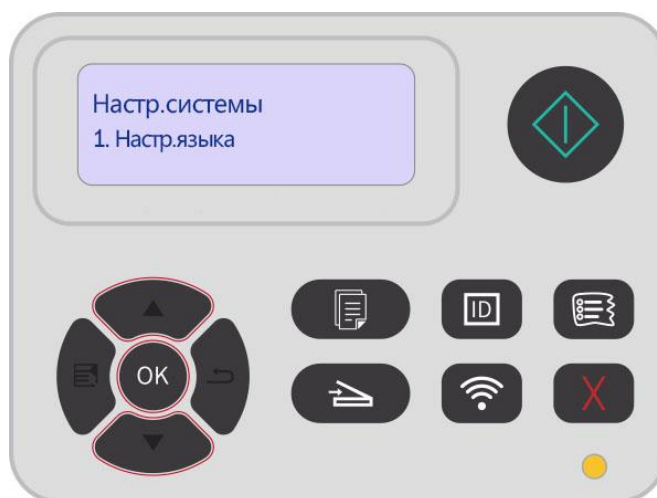

11.1.2. Параметр "Спящий режим"

Режим покоя может понижать расход энергии принтером, "установление времени покоя" может выбирать бездействующее время оборудования перед входом в режим покоя.

1. Нажмите кнопку "Меню" для входа в экран "Настройка меню".
2. Выберите с помощью клавиш со стрелками вариант "▲" или "▼" выберите "Настр.системы", нажмите кнопку "ОК".
3. Нажми кнопку направления "▲" или "▼", выбирай выбор "Наст.спящ.реж", нажми кнопку "ОК", для того, чтобы установить время покоя.

 **Примечание:** • Когда принтер в спящем режиме, нажмите любую кнопку для выхода из спящего режима.

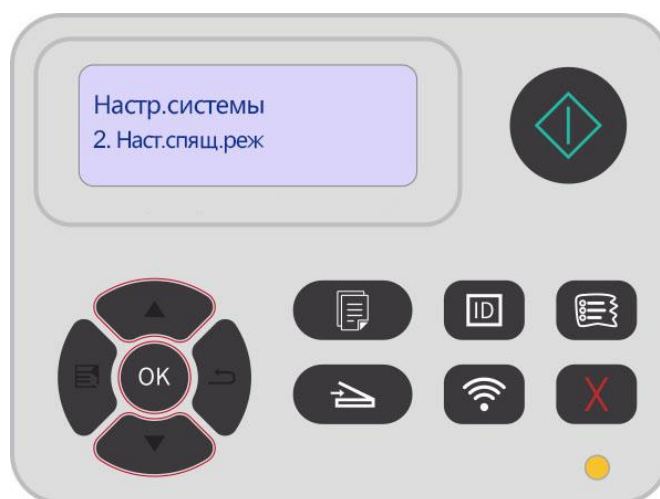

11.1.3. Настройка режима экономии тонера

Вы можете выбрать экономию тонера, режим экономии тонера может уменьшать потери картриджей, снижать себестоимость печати, яркость печати ослабнет, когда режим экономии тонера включается. По умолчанию этот режим отключен.

1. Нажмите кнопку "Меню" для входа в экран "Настройка меню".
2. Выберите с помощью клавиш со стрелками вариант "▲" или "▼" выберите "Настр.системы", нажмите кнопку "OK".
3. Выберите «Настр.эк.тон.», нажав «▲» или «▼», и нажмите «OK» для входа в режим экономии тонера.

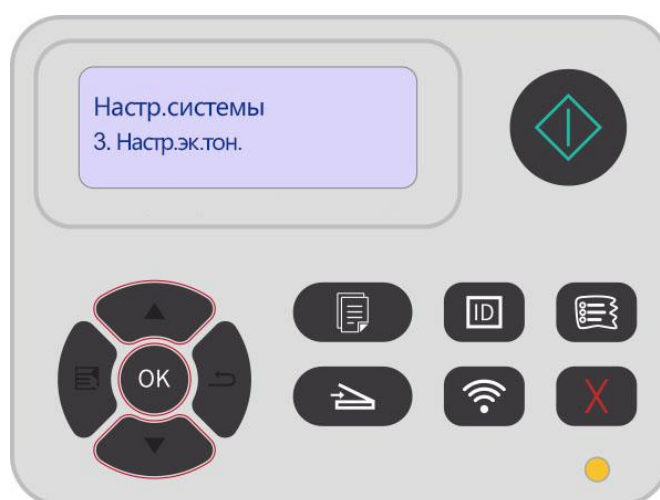

11.1.4. Восстановление заводских настроек

“Возвращение заводских настроек” используется для возвращения установки по умолчанию, принтер перезапустит после совершения возвращения заводской установки.

1. Нажмите кнопку "Меню" для входа в экран "Настройка меню".
2. Выберите с помощью клавиш со стрелками вариант "▲" или "▼" выберите "Настр.системы", нажмите кнопку "ОК".
3. Выберите «Настр.восст.», нажав «▲» или «▼», после чего нажмите «ОК» для восстановления заводских настроек.

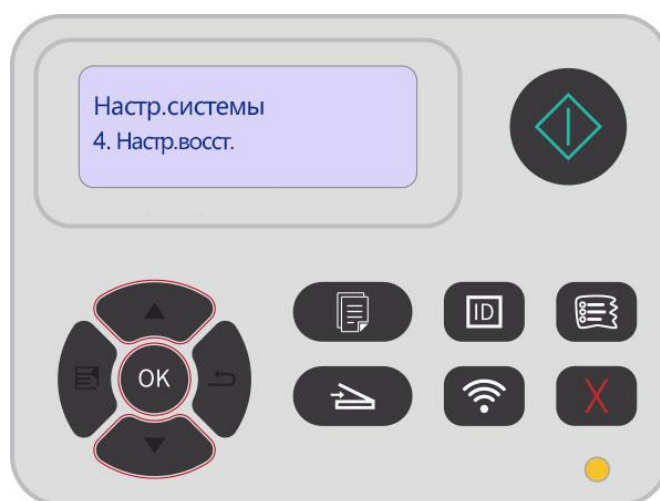

11.1.5. Печать в тихом режиме

Установить беззвучный режим, можно печатать с низким шумом, можно печатать с низкой скоростью. Этот режим по умолчанию отключен.

1. Нажмите кнопку "Меню" для входа в экран "Настройка меню".
2. Выберите с помощью клавиш со стрелками вариант "▲" или "▼" выберите "Настр.системы", нажмите кнопку "OK".
3. Выберите «позитив изобр.», нажав «▲» или «▼», а затем нажмите «OK» для включения режима без звука.

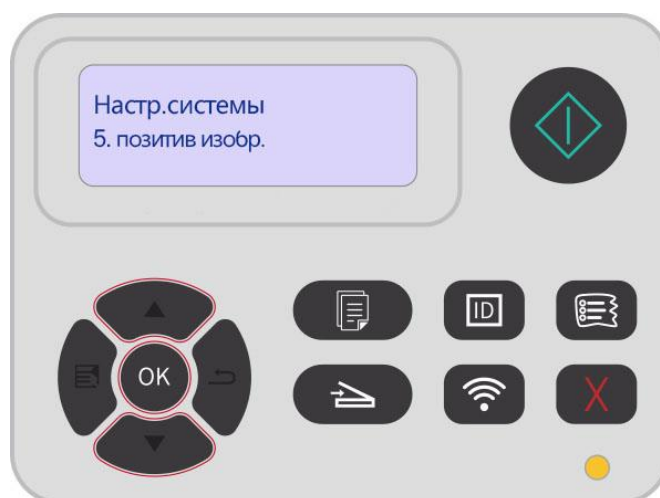

11.1.6. Автовыключение

Автовыключение для установки состояние выключения и задержки выключения принтера.

1. Нажмите кнопку "Меню" для входа в экран "Настройка меню".
2. Выберите с помощью клавиш со стрелками вариант "▲" или "▼" выберите "Настр.системы", нажмите кнопку "OK".
3. Нажать клавиши со стрелками опцию "▲" или "▼" выберите "Настр.автовык", нажмите кнопку "OK", чтобы установить состояние выключения и задержки выключения.

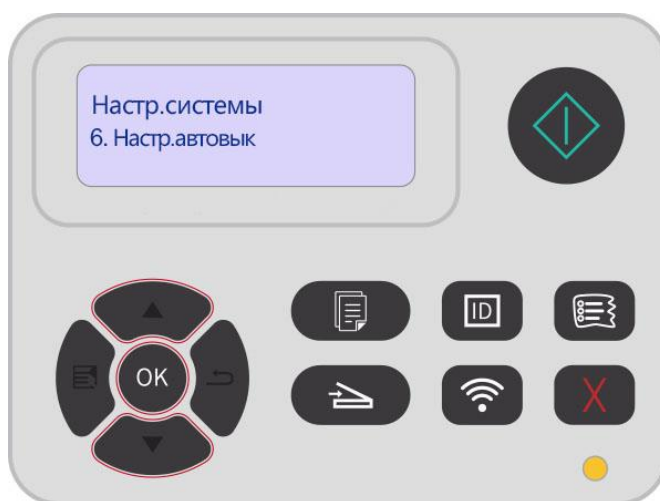

Примечание: Настройка автовыключения:

- Выключеном устройстве порты не активны (заводская настройка по умолчанию. : все порты не подключены, Wi-Fi модель Wi-Fi выключен, принтер находится в режиме ожидания или спящего режима.
- Свободное состояние выключения: принтер находится в режиме ожидания или спящего режима.
- Принтер автоматически отключается, когда выполнить условия для автоматического отключения по истечении времени ожидания.
- После выключения, потребляемая мощность 0,5W или менее.
- Отдельные страны (или регионы) не поддерживают функцию автоматической настройки выключения.

11.1.7. Настройки энергосбережения панели

Установите на панели управления функцию энергосбережения для снижения энергопотребления принтера.

 **Примечание:** • Когда режим энергосбережения панели «Включен», принтер находится в спящем режиме, при запуске печати или сканирования с РС, ЖК-экран принтера не пробуждается.

1. Нажмите кнопку "Меню" для входа в экран "Настройка меню".
2. Выберите с помощью клавиш со стрелками вариант "▲" или "▼" выберите "Настр.системы", нажмите кнопку "ОК".
3. Выберите «Энергосб.на панели», нажав «▲» или «▼», затем нажмите «ОК» для включения или отключения режима энергосбережения панели.

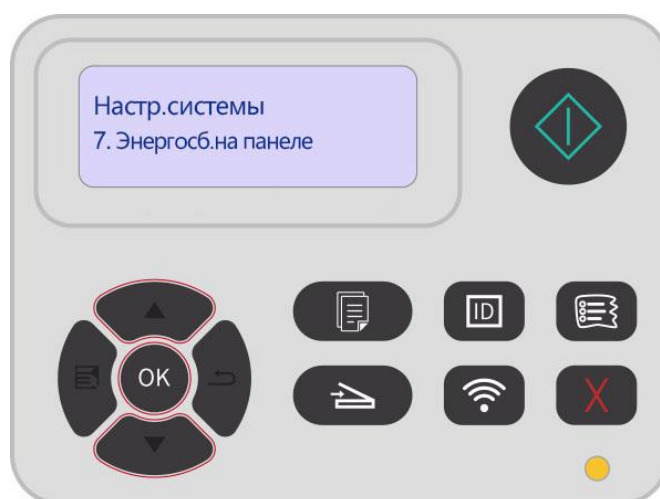

11.2. Настройки Печати

11.2.1. Плотность печати

Вы можете установить плотность тонера для более светлого или темного эффекта печати.

1. Нажмите кнопку "Меню" для входа в экран "Настройка меню".
2. Выберите «Настр.печати», нажав «▲» или «▼», затем нажмите «ОК».
3. Чтобы выбрать «Плотн. печати», нажмите кнопку «▲» или «▼». Чтобы применить плотность печати, нажмите «ОК».

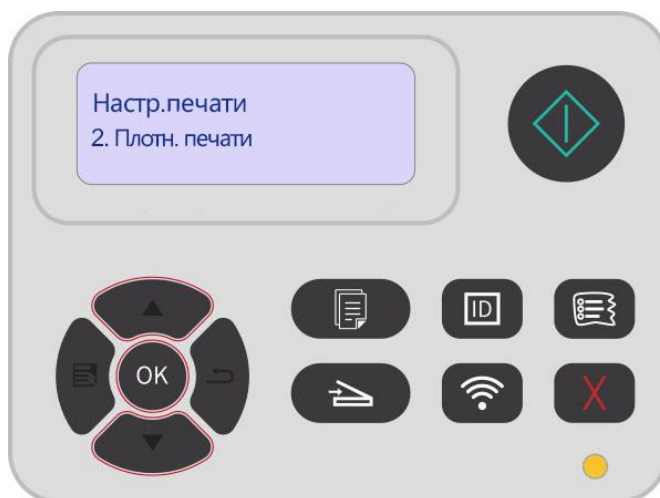

11.2.2. Калибровка цвета

Когда среда, в которой используется ваш принтер, сильно меняется, принтер может автоматически выполнять калибровку цвета для улучшения результатов печати. В случае тусклого изображения или больших различий в цвете можно вручную откалибровать цвета следующим образом:

1. Нажмите кнопку "Меню" для входа в экран "Настройка меню".
2. Выберите «Настр.печати», нажав «▲» или «▼», затем нажмите «ОК».
3. Выберите «Калибр. цвета», нажав «▲» или «▼», затем нажмите «ОК» для установки «Полная калибровка» и «Калибровка положения».

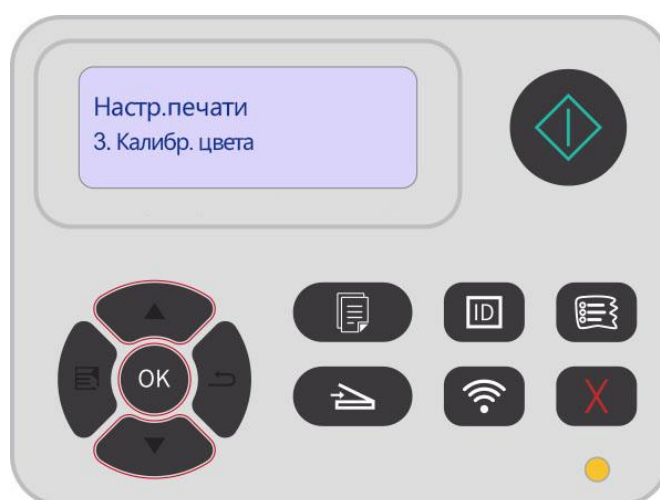

 **Примечание:** • Когда принтер выполняет определенное количество задач печати, он автоматически выполняет калибровку цвета.

- При замене лазерного картриджа с тонером на новый принтер автоматически выполнит калибровку цвета.

11.2.3. Настройки термопереносной печати

Если напечатанное изображение имеет пятнышки или неравномерно окрашено, Вы можете вручную отрегулировать параметры в разделе Параметры термопереносной печати следующим образом:

1. Нажмите кнопку "Меню" для входа в экран "Настройка меню".
2. Выберите «Настр.печати», нажав «▲» или «▼», затем нажмите «ОК».
3. Нажмите «▲» или «▼», выберите «Другие настройки» и нажмите «ОК», чтобы установить параметры в разделе «Настройки TP».

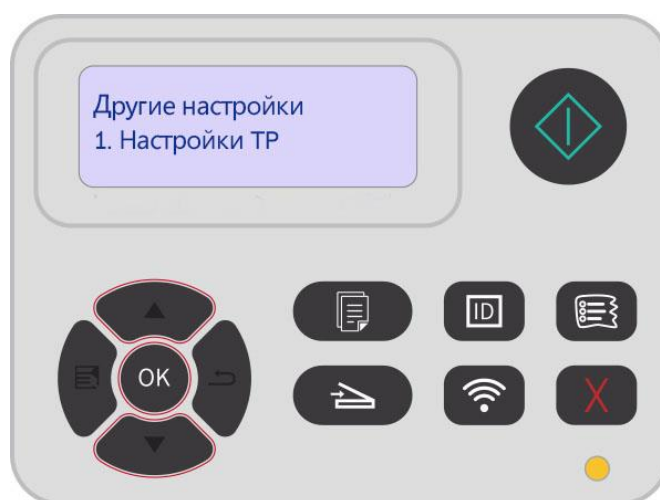

 **Примечание:** • Вы также можете установить параметры передачи через интерфейс настройки принтера на компьютере. См. [Раздел 7.2.5](#).

11.3. Настройка сети

Вы можете проверить и изменить настройки сети в «Сетевых настройках».

1. Нажмите кнопку "Меню" для входа в экран "Настройка меню".
2. Нажми кнопку направления "▲" или "▼", выбирай выбор "Настр.сети".
3. Нажми кнопку "OK", для того, чтобы установить "Настр.сети", "установление беспроводной сети", "Wi-Fi Direct".

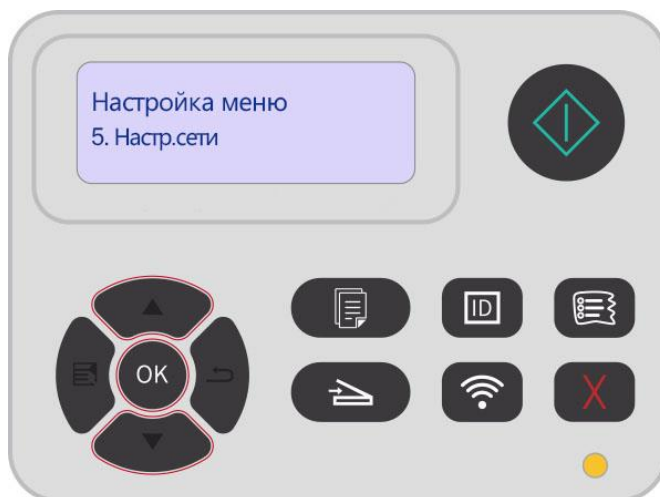

11.4. Сведения о сети

Состояние сети можно установить с помощью меню "Данные сети".

1. Нажмите кнопку "Меню" для входа в экран "Настройка меню".
2. Выберите «Данные сети», нажав «▲» или «▼».
3. Нажмите «OK» для просмотра соответствующей «Информации о проводной сети», «Информации о беспроводной сети» и «Информации о соединении Wi-Fi».

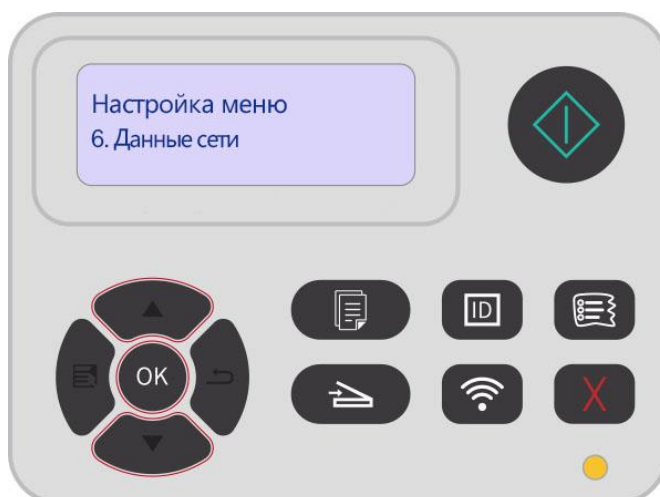

11.5. Обновление онлайн

В случае без компьютера, вы можете обновить прошивку с помощью панели управления принтера.

1. Включите принтер, подключите принтер к сети.
2. Нажмите кнопку "Меню" для входа в экран "Настройка меню".
3. Выберите «Обновление онлайн», нажав «▲» или «▼».
4. Нажмите «OK» и следуйте подсказкам. Перезагрузите принтер после обновления.

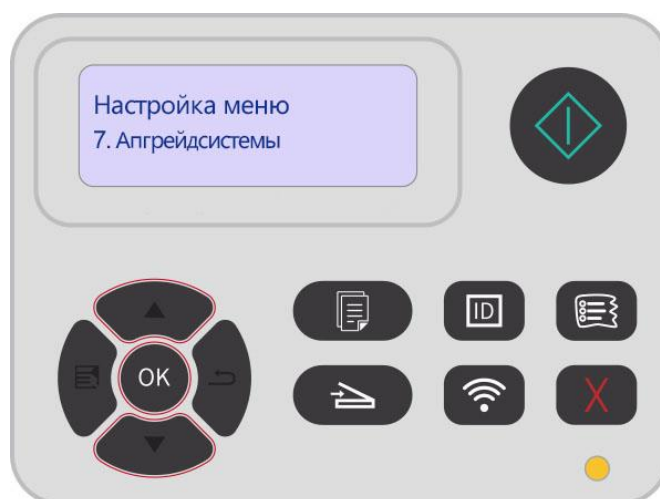

 **Примечание:** • Выполните обновление согласно указаниям и перезапустите принтер. Если скачивание программного обеспечения не удалось, перезапустите принтер и повторите операцию.

11.6. Информационный отчет

Вы можете печатать доклад о информации печати путем регулирования контрольной панелью. Эти страницы могут помочь вам узнать информации продукции, диагностировать и решить дефекты продукции.

1. Нажмите кнопку "Меню" для входа в экран "Настройка меню".
2. С помощью кнопок стрелками "▲" или "▼" выбор "Инф. отчет".
3. Нажми кнопку "ОК", чтобы печатать доклад о информации, вы можете печатать доклад о информации продукции согласно вашем требованию.

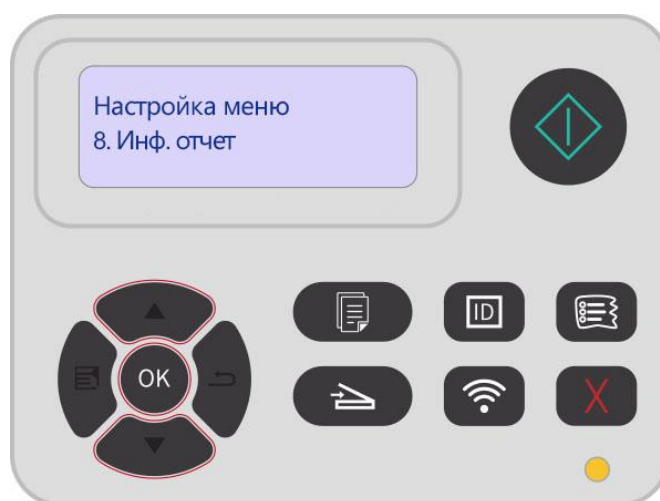

Отчеты о продукции для печати включают демо-страницы, информационные страницы, информационные страницы журнала, страницы структуры меню, страницы проверки качества, конфигурацию сети, адрес эл. почты, сообщения эл. почты группы, адрес FTP, точку доступа Wi-Fi и др.

 **Примечание:** • Вышеуказанные доклады продукции представлять собой полный доклад продукции, доклад продукции, использованная вами фактически, может иметь разницы с вышеуказанным докладом продукции.

11.7. Информация о расходных материалах

Вы можете посмотреть информацию о расходных материалах через панель управления принтером.

1. Нажмите кнопку "Меню" для входа в экран "Настройка меню".
2. Выберите «Информация о расходуемых материалах», нажав «▲» или «▼».
3. Нажмите «ОК» для просмотра оставшегося количества тонера, состоянии емкости для отработанного тонера и прочую информацию.

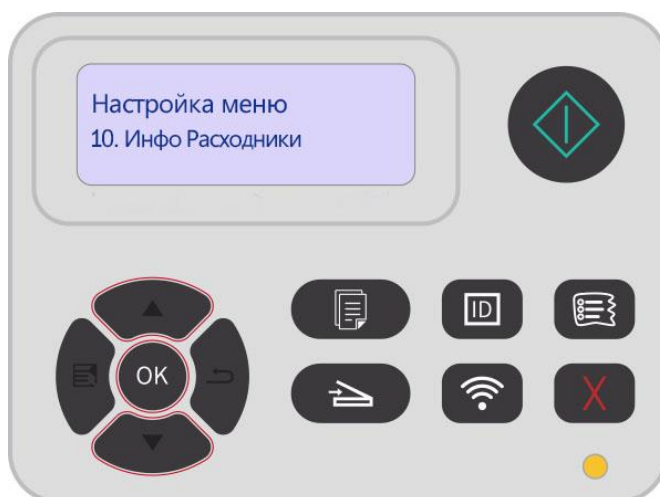



12. Уход за Принтером

 **Примечание:** • Внешности принтера существуют различия из-за разностей типа и функции, схема только для справок.

12.1. Чистка Принтера

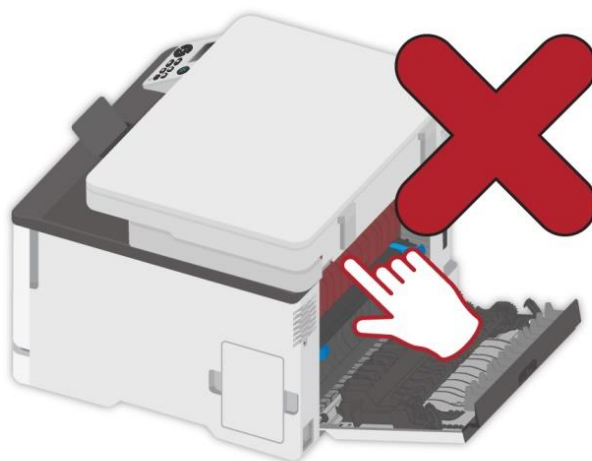
 : Через непродолжительное время после использования некоторые детали все еще имеют высокую температуру. Чтобы избежать ожогов после открытия передней или задней крышки принтера, не касайтесь мест, обозначенных предупреждением о наличии высокой температуры деталей, контактирующих с внутренними компонентами.



 **Примечание:** • Перед очисткой отключите принтер.

- Используйте мягкие моющие средства.
- С осторожностью используйте дисплей принтера, чтобы не допустить нажатия или повреждения сенсорного дисплея. Для очистки поверхности дисплея используйте мягкую сухую ткань или смочите ее нейтральным детергентом, или этиловым спиртом. Не используйте для очистки какие-либо органические растворители, кислотные или щелочные растворы.

12.1.1. Используйте мягкие моющие средства.



: Чтобы избежать риска поражения электрическим током при очистке внешней поверхности принтера, выньте шнур электропитания из электрической розетки и отсоедините все кабеля от принтера, прежде чем продолжить.



Примечание:

- Это задание выполняйте с периодичностью раз в несколько месяцев.
- Повреждение принтера в результате ненадлежащего обращения не покрывается гарантией принтера.

1. Выключите принтер, выньте шнур электропитания из электрической розетки.

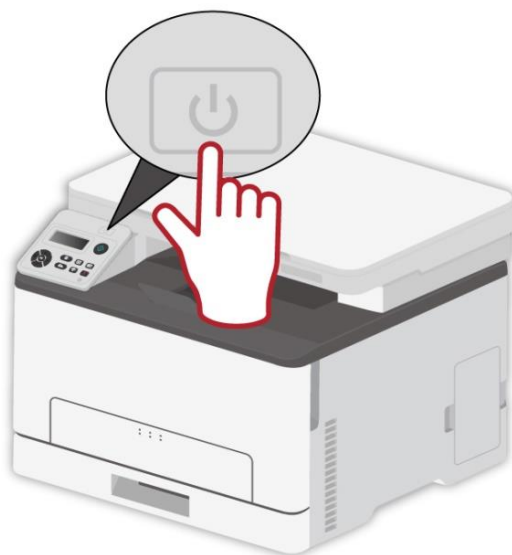

2. Удалите бумагу из стандартного выходного и подающего лотка.

3. Удалите какую-либо пыль, пух и клочки бумаги вокруг принтера при помощи мягкой щетки или пылесоса.

4. Протирайте внешнюю поверхность принтера влажной и мягкой тканью без пуха





-
- Примечание:**
- Не используйте бытовые чистящие средства или детергенты, потому что они могут повредить поверхность принтера.
 - После чистки убедитесь в том, что все области принтера сухие.
-

5. Подключите шнур электропитания к электрической розетке, затем включите принтер.



: Чтобы избежать риска пожара или поражения электрическим током, подключите шнур электропитания к надлежащим образом заземленной электрической розетке с соответствующим номинальным напряжением, расположенной около изделия и легко доступной.

12.2. Замена деталей и расходных материалов

1. Использование и обслуживание картриджа с тонером.

Используйте оригинальные картриджи для получения отличного качества печати.

При использовании картриджей, обратите внимание на нижеследующие пункты:

- Храните картриджи в сухом и темном месте.
- Не перезаполняйте картриджи самостоятельно, в противном случае, дефекты, возникающие из-за этого, не включаются в области гарантийного ремонта принтера.
- Положите картриджи в прохладном и сухом помещении.
- Не кладите картриджи близко к источнику огня, тонер представляет собой огнеопасное вещество, защищай от пожара.
- При вынимании или демонтаже картриджей, обратите внимание на протечку тонера, если тонер протекает, что тонер касается с кожи или брызгается в глаза и рот, очистите чистой водой немедленно, обратитесь к врачу.
- Установите картридж, пожалуйста, держите картридж подальше от детей.

2. Срок службы картриджей.

- Срок службы картриджей зависит от количества тонера, необходимого для печати.
- Появление сообщения «Тонер в картридже закончился» на сенсорном экране означает, что тонер в картридже почти закончился. Замените картридж с тонером.

12.2.1. Замена картриджа с тономером

 **Примечание:** • Если лоток не разложен, извлеките его перед заменой картриджа с тономером.

1. Откройте переднюю крышку и сильно надавите вниз.

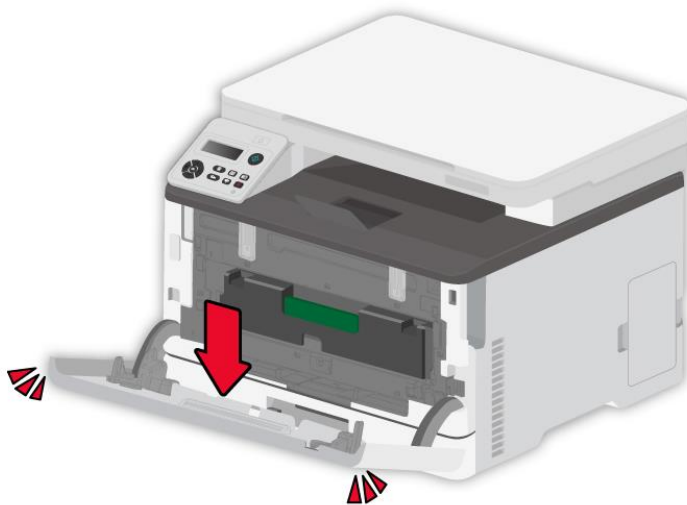
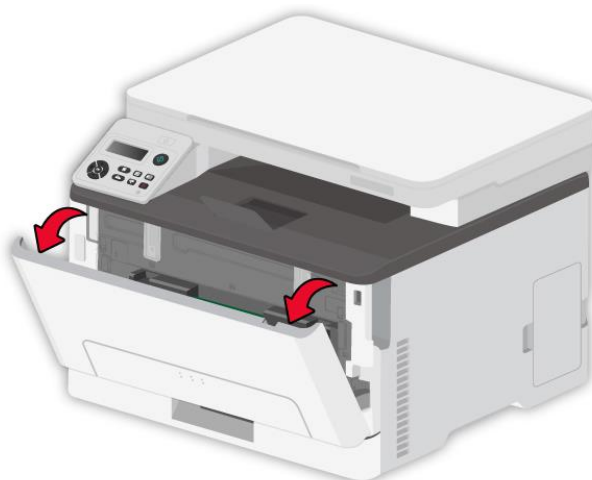

2. Извлеките лоток для картриджа с тонером.

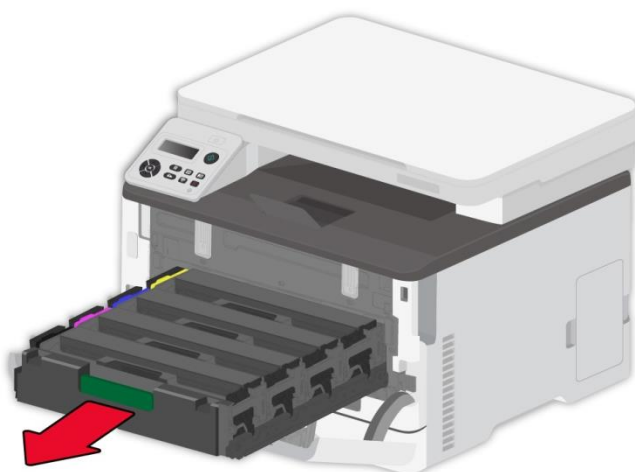

3. Извлеките использованный картридж с тонером.

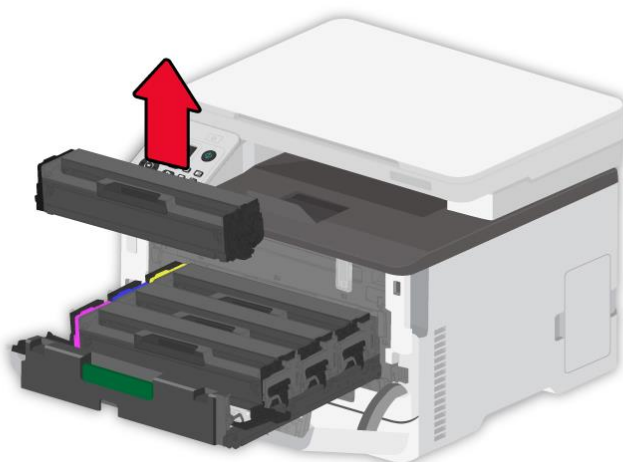
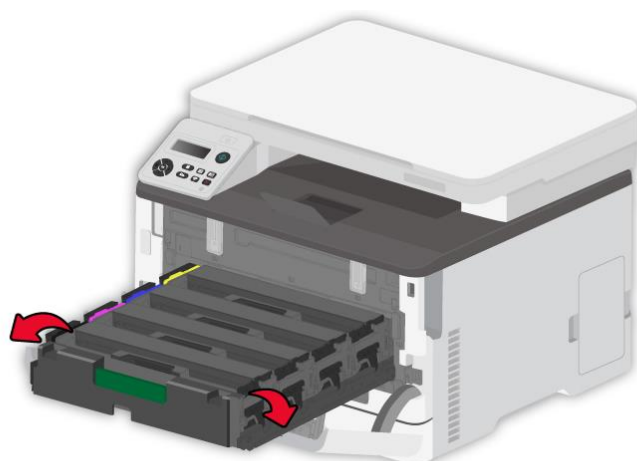

4. Распакуйте новый картридж с тонером.

-  **Примечание:**
- Не подвергайте нижнюю часть картриджа с тонером воздействию прямого освещения. Длительное воздействие света может вызвать проблемы с качеством печати.
 - Не касайтесь нижней части картриджа с тонером. В противном случае это повлияет на качество будущих заданий печати.



5. Вставьте новый картридж с тонером.

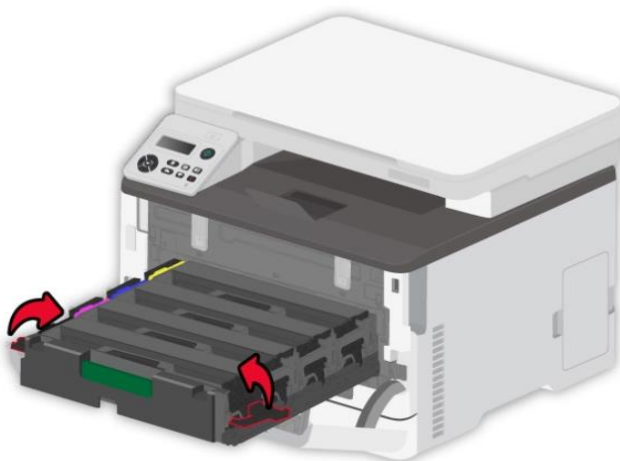
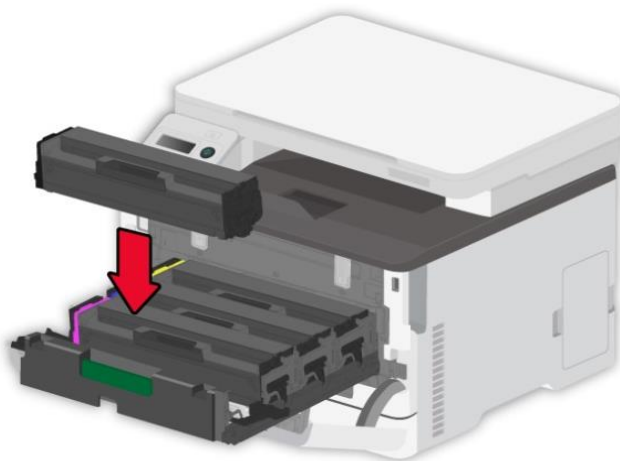

6. Вставьте лоток для картриджа с тонером.

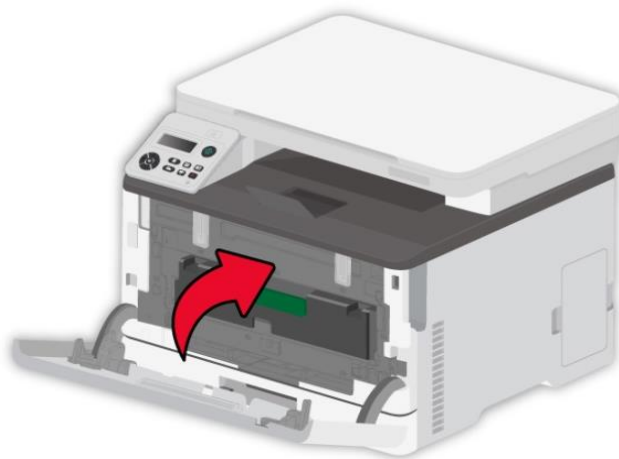
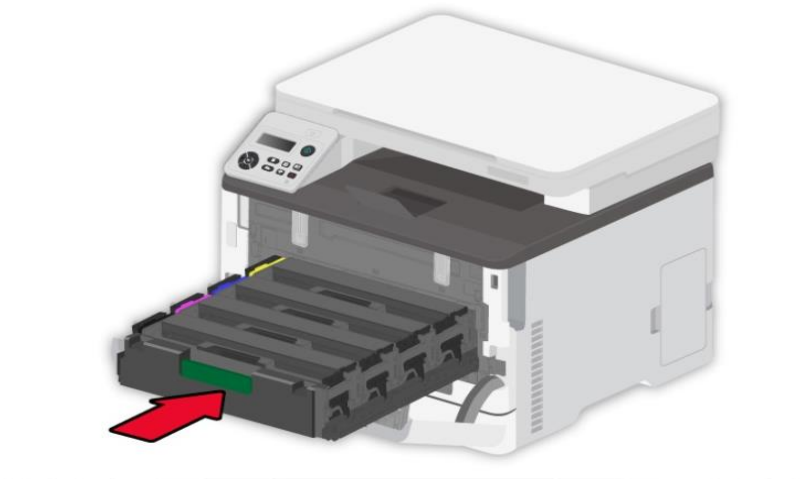

12.2.2. Замена флакона для отработанного тонера

1. Извлеките использованный флакон для отработанного тонера.



 **Примечание:**• Чтобы избежать пролития тонера, держите флакон для отработанного тонера вертикально.

2. Распакуйте новый флакон для отработанного тонера.
3. Вставьте новый флакон для отработанного тонера.



12.2.3. Замените лоток

1. Извлеките использованный лоток.



2. Распакуйте новый лоток.

3. Вставьте новый лоток.



12.3. Перемещение принтера

12.3.1. Перемещение принтера в другое место



: Чтобы избежать риска удара электрическим током, не размещайте и не используйте изделие около воды или во влажных местах.



: Если принтер весит более 18 кг, для его безопасного подъема необходимы два или более технических специалиста.



: Чтобы избежать риска пожара или поражения электрическим током, используйте только шнур электропитания, который поставляется с изделием, или его замену, одобренную производителем.



: При перемещении принтера следуйте этим рекомендациям, чтобы избежать телесных повреждений или повреждения принтера:

- Убедитесь в том, что все крышки и лотки закрыты.
- Выключите принтер, выньте шнур электропитания из электрической розетки.
- Отсоедините все шнуры и кабеля от принтера.
- Если на основании принтера есть колесики, осторожно переместите его в новое местоположение. С осторожностью пересекайте пороги и разрывы в половом покрытии.
- При поднятии принтера всегда пользуйтесь ручками.
- Какая-либо тележка, используемая при перемещении принтера, должна иметь поверхность, достаточную для опоры всей опорной основы принтера.
- Поддерживайте принтер в вертикальном положении.

- При перемещении избегайте сильной вибрации.
- Когда опускаете принтер, убедитесь в том, что под ним не находятся ваши пальцы.
- Обеспечивайте адекватный зазор вокруг принтера.

 **Примечание:** Повреждение принтера в результате ненадлежащего обращения не покрывается гарантией принтера.

12.3.2. Перевозка принтера

При перевозке принтера используйте оригинальную упаковку.

13. Устранение неполадок

Внимательно прочтите этот раздел. Он может помочь вам устранить распространенные ошибки в процессе печати. Если возникли ошибки, которые не удается устранить, обратитесь в центр сервисного обслуживания Pantum.

Прежде чем искать решение распространенной ошибки, убедитесь, что:

- кабель питания подключен правильно и питание принтера включено.
- все защитные компоненты извлечены.
- картридж с тонером вставлен правильно.
- бумага правильно загружена в лоток.
- интерфейсный кабель правильно подключен между принтером и компьютером.
- выбран правильный драйвер принтера и установлен надлежащим образом.
- порт компьютера правильно настроен и подключен к нужному порту принтера.

13.1. Избежание замятия

13.1.1. Правильная загрузка бумаги

- Убедитесь в том, что бумага в лотке лежит ровно.

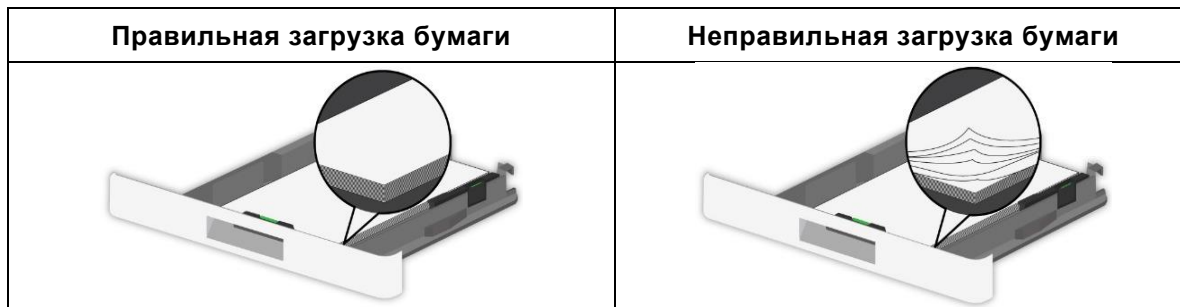

- Не загружайте и не извлекайте лоток, когда принтер выполняет печать.
- Не загружайте слишком большое количество бумаги. Убедитесь в том, что высота пачки бумаги ниже индикатора максимальной загрузки бумаги.
- Не задвигайте бумагу в лоток. Загрузите бумагу, как показано на рис.



- Убедитесь в том, что направляющие для бумаги расположены правильно и не нажимают сильно на бумагу или конверты.
- После загрузки бумаги протолкните лоток в принтер.

13.1.2. Используйте рекомендуемую бумагу

- Используйте только рекомендуемую бумагу или специальный печатный материал.
- Не загружайте бумагу, которая сморщена, помята, влажна, согнута или волниста.
- Разогните, расправьте и выровняйте края бумаги перед загрузкой.

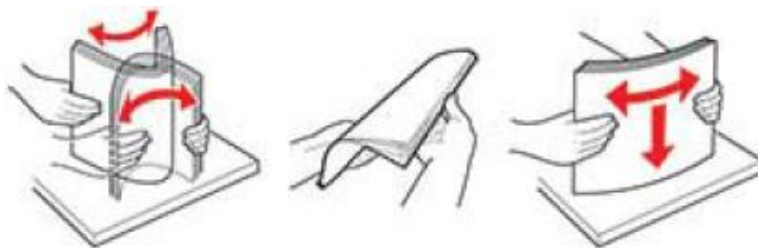

- Не используйте бумагу, которая обрезалась или вырезалась вручную.
- Не смешивайте форматы или типы бумаги в одном лотке
- Убедитесь в том, что в компьютере или панели управления принтера формат и тип бумаги установлены правильно.
- Храните бумагу в соответствии с рекомендациями производителя.

13.2. Обнаружение замятия бумаги

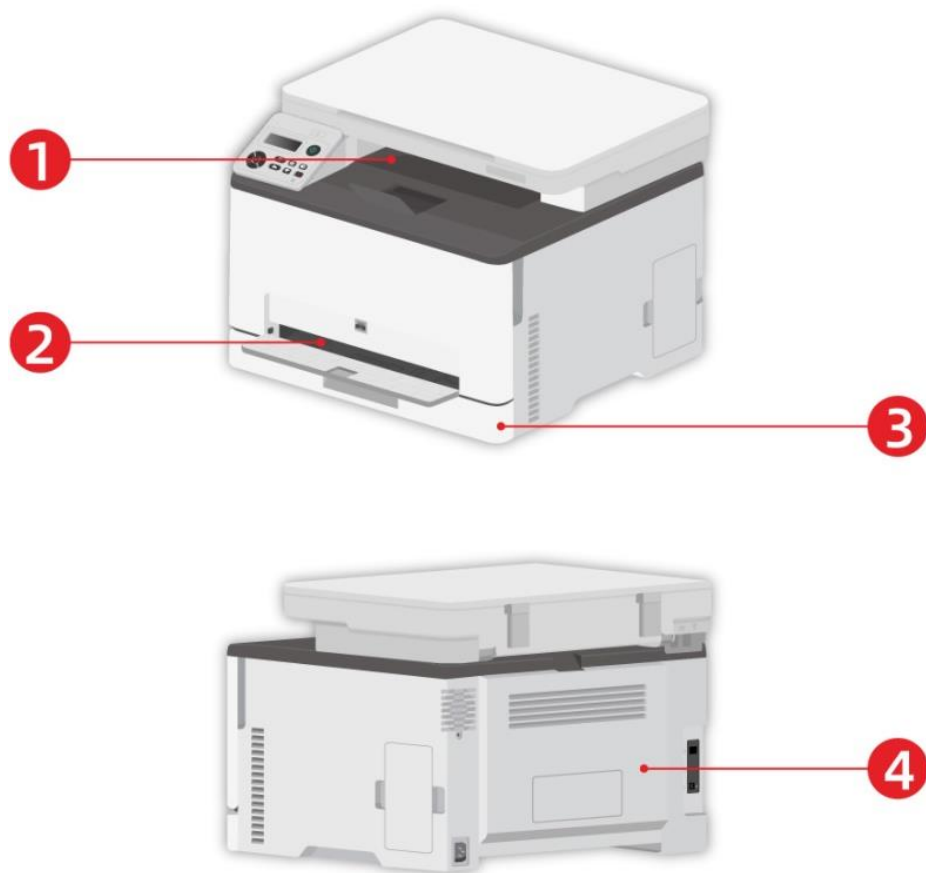

№	Места замятия бумаги
1	Стандартный выход
2	Лоток ручной подачи бумаги
3	Автоматический лоток подачи
4	податчик документов

13.3. Удаление Замятой Бумаги

13.3.1. Замятие бумаги в автоматическом лотке

1. Извлеките лоток.



2. Удалите замятую бумагу.

 **Примечание:** Убедитесь в том, что удалены все клочки бумаги.

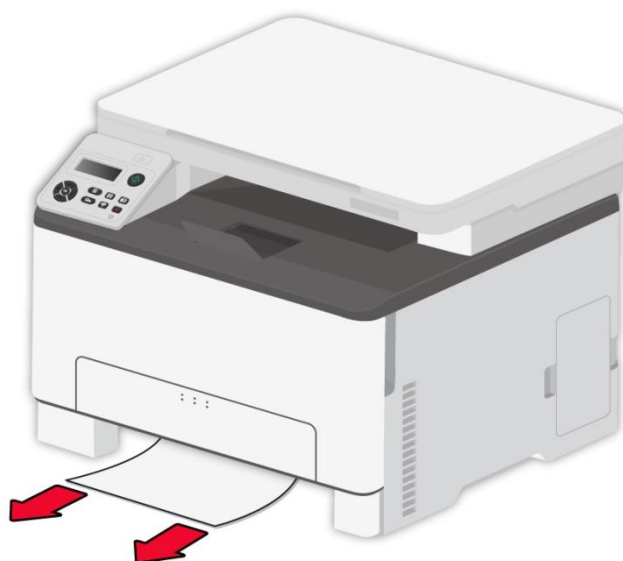

3. Вставьте лоток.

4. Откройте заднюю крышку.

 : Внутренняя часть принтера может быть горячей. Чтобы снизить риск травмы от горячего компонента, поверхность должна остынуть перед тем, как к ней можно будет прикоснуться.

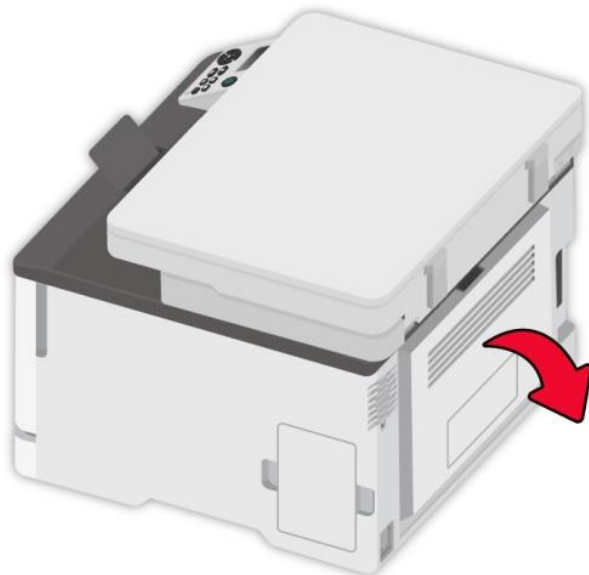

5. Удалите замятую бумагу.

 **Примечание:** • Убедитесь в том, что удалены все клочки бумаги.

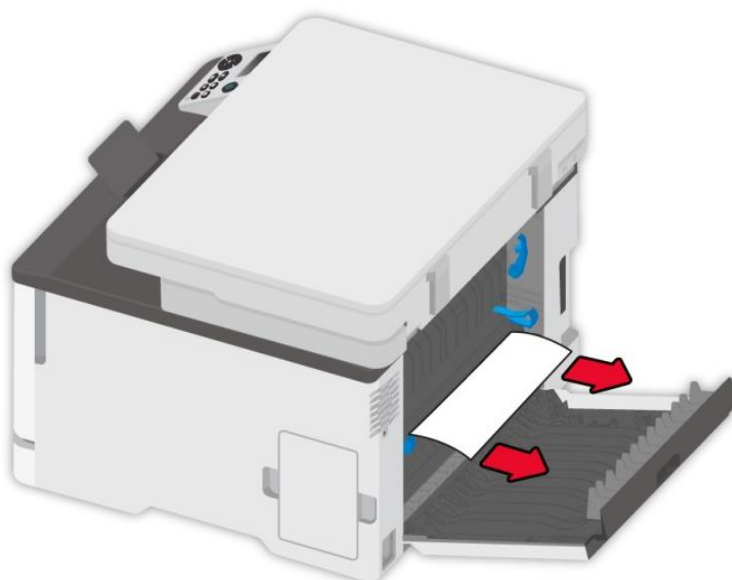

6. Закройте крышку.

13.3.2. Замятие бумаги в ручном лотке

1. Откройте переднюю крышку и сильно надавите вниз.

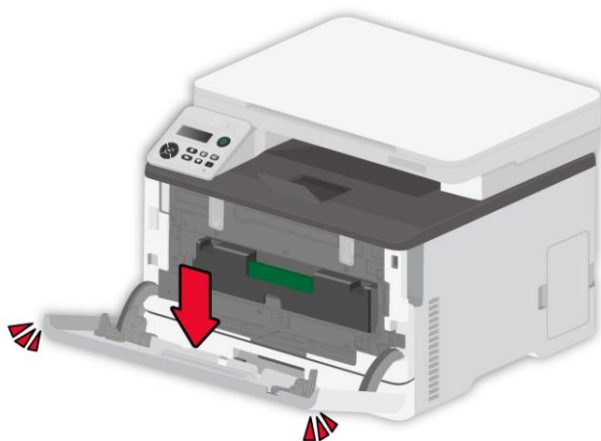
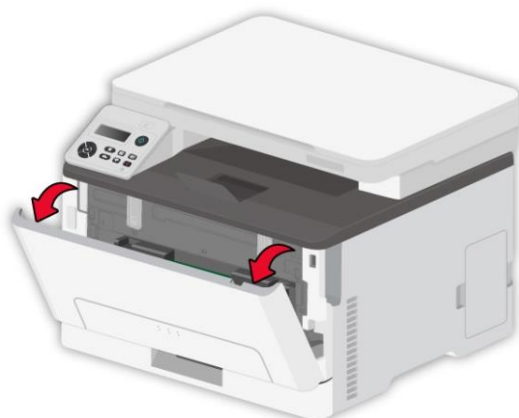

2. Удалите замятую бумагу.

 **Примечание:** • Убедитесь в том, что удалены все клочки бумаги.

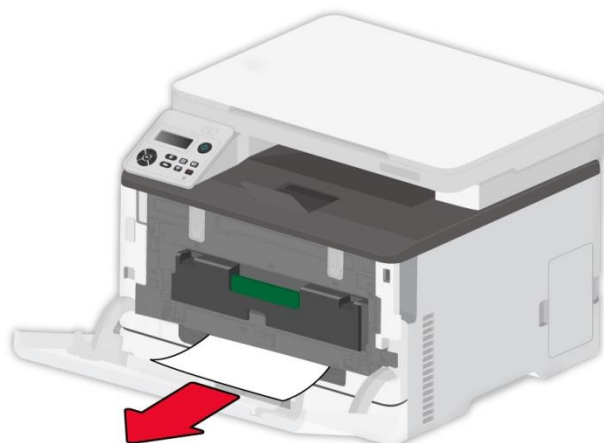

3. Закройте переднюю крышку.

 **Примечание:**• Если вопрос не решается, обратитесь в сервисный центр.

13.3.3. Замятие бумаги в задней крышке

1. Откройте заднюю крышку.

 : Внутренняя часть принтера может быть горячей. Чтобы снизить риск травмы от горячего компонента, поверхность должна остынуть перед тем, как к ней можно будет прикоснуться.

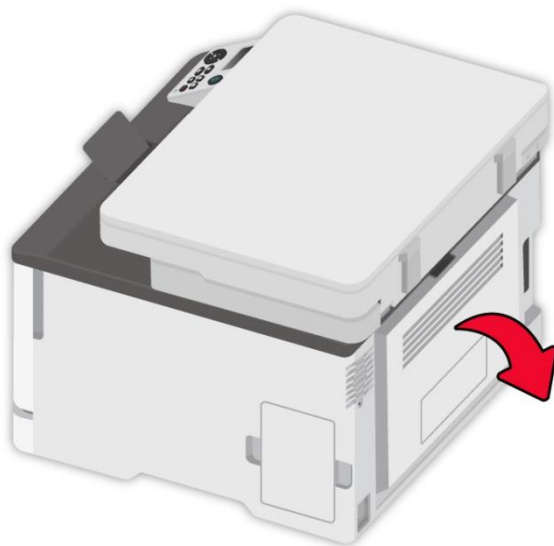

2. Удалите замятую бумагу.

 **Примечание:**• Убедитесь в том, что удалены все клочки бумаги.

- Область термофиксатора

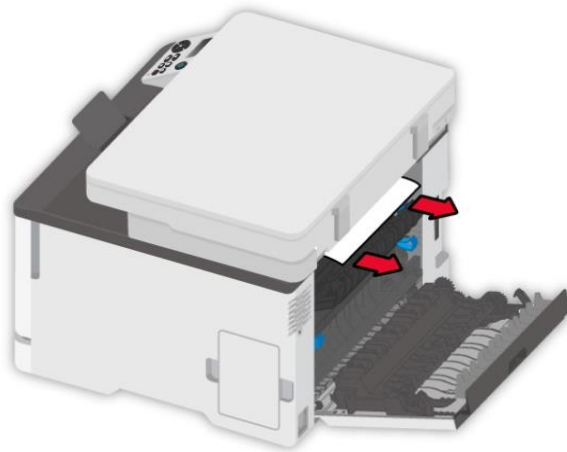
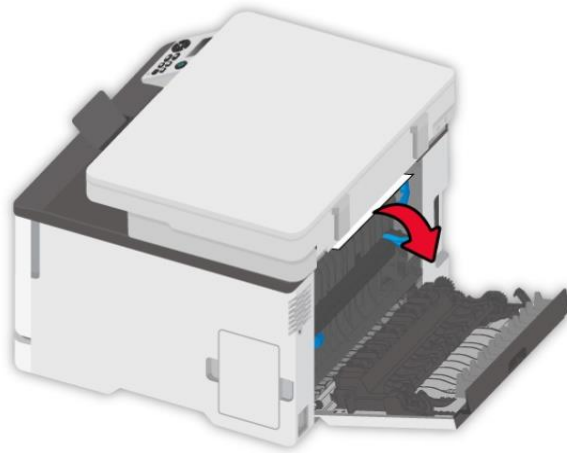

- Ниже области термофиксатора

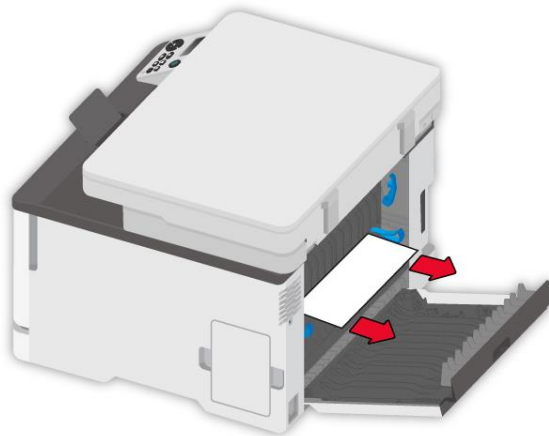
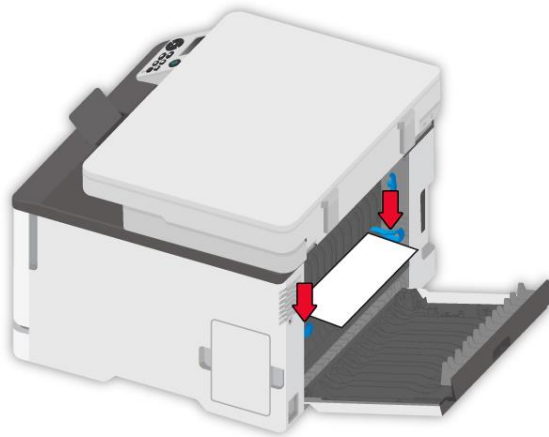

- Блок двусторонней печати

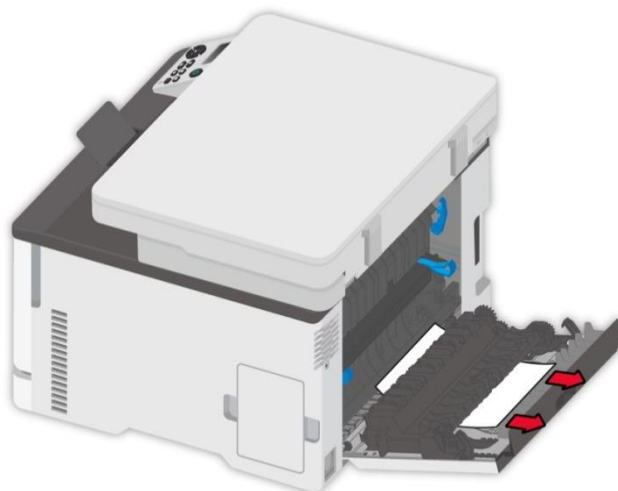

3. Закройте крышку.

13.4. Сбой Программного Обеспечения

Проблема	Решение
В папке «Устройства и принтеры» не отображается значок принтера.	Если сбой не устраняется после перезапуска принтера, переустановите драйвер принтера. Убедитесь, что кабель USB-интерфейса и сетевой кабель подключены правильно.
Принтер находится в режиме "Готово", но не выполняет заданий печати.	Если сбой не устраняется после перезапуска принтера, переустановите драйвер принтера. Обеспечивай кабель USB и сеточник соединяются соправильно.
Не удалось установить драйвер.	Проверьте, включена ли функция очереди печати. Проверьте питание и подключение принтера.
После изменения IP-адреса принтера драйвер будет невозможно использовать	Измените IP-адрес для драйвера принтера. Если описанный выше способ не помогает, переустановите драйвер принтера Рекомендуется задать постоянный IP-адрес для сетевого принтера. В сети DHCP рекомендуется связать IP-адрес с MAC-адресом принтера.

13.5. Сообщение об ошибке

Сообщение об ошибке	Причина	Способ устранения
Картридж с тонером не установлен.	Картридж с тонером установлен неправильно или картридж с тонером поврежден.	Установите картридж с тонером правильно или замените его новым.
Малое количество тонера	Какой-либо картридж с тонером имеет малое количество тонера.	Подготовьте соответствующий новый картридж с тонером.
Ошибка картриджа	Принтер не поддерживает данный картридж с тонером.	Замените картриджем с тонером, который поддерживается принтером.
Окончился срок службы тонера	Тонер израсходован.	Замените картридж с тонером.
Сбой подачи	Бумага установлена неправильно. Бумага не соответствует техническим характеристикам.	Правильно установите бумагу.
Не совпадают настройки бумаги	Формат бумаги или тип бумаги в приводе не соответствует настройке на панели управления принтера.	Измените формат бумаги или тип бумаги на стороне принтера.
Замятие бумаги в принтере	Бумага установлена неправильно.	Правильно установите бумагу.
Емкость для отработанного тонера почти заполнена	Емкость для отработанного тонера находится не в рабочем состоянии.	Пожалуйста, подготовьте новую емкость для отработанного тонера.
Емкость для отработанного тонера полная.	Емкость для отработанного тонера заполнена.	Замените емкость для отработанного тонера.
Емкость для отработанного тонера не обнаружена.	Емкость для отработанного тонера установлена неправильно.	Пожалуйста, снимите и переустановите емкость для отработанного тонера.

Сканер занят	Выполняются другие задания сканирования.	Отмените текущее задание сканирования или дождитесь окончания выполнения других заданий сканирования.
Ошибка сканирования	Внутренняя ошибка сканера.	Обратитесь в центр технической поддержки Pantum.



Примечание: • Если вопрос не решается, обратитесь в сервисный центр.

13.6. Устранение распространенных неисправностей

13.6.1. Распространенные неполадки

Тип неисправности	Проблема	Причина	Решение
Проблемы при печати	Плохое качество печати	<ul style="list-style-type: none"> Дефекты изображения приведены в Разделе 13.6.2. 	<ul style="list-style-type: none"> Дефекты изображения приведены в Разделе 13.6.2.
Проблемы при копировании	Невозможно выполнить копирование	<ul style="list-style-type: none"> Сканер поврежден. 	<ul style="list-style-type: none"> Обратитесь в центр технической поддержки Pantum.
	Изображение копии искажено	<ul style="list-style-type: none"> Сканер загрязнен или неисправен. Картридж загрязнен или поврежден. 	<ul style="list-style-type: none"> Очистите сканер. Рекомендуем изменять исходные картриджи.
Неполадки принтера	Принтер не работает	<ul style="list-style-type: none"> Кабель питания устройства подключен неправильно. Кабель между компьютером и принтером не подключен надлежащим образом. Ошибка в указании порта печати. Принтер находится в автономном режиме, и выбрана функция "Работать автономно". 	<ul style="list-style-type: none"> Убедитесь, что кабель питания подсоединен правильно. Отключите, а затем повторно подключите кабель принтера. Проверьте настройки принтера в Windows, чтобы убедиться, что задание печати отправляется на правильный порт. Если на

		<ul style="list-style-type: none"> • Работа принтера не восстанавливается после ошибки, например замятия бумаги, отсутствия бумаги и т. д. • установка драйвера принтера неправилен. 	<p>компьютере имеется несколько портов, убедитесь, что принтер подключен к правильному порту.</p> <ul style="list-style-type: none"> • Убедитесь, что принтер включен и подключён к сети. • Устраняй ошибки, чтобы принтер восстанавливался в нормальное положение. • Отгрузи и переустановите драйвер принтера.
Проблемы при сканировании	Ошибка сканирования	<ul style="list-style-type: none"> • Кабель данных устройства подключен неправильно. • Драйвер сканера установлен неправильно. • На ЖК-дисплее отображаются сообщения об ошибках. 	<ul style="list-style-type: none"> • Убедитесь, что кабель данных подсоединен правильно. • Переустановите драйвер сканера.
Неполадки, связанные с бумагой	Сбой подачи бумаги	<ul style="list-style-type: none"> • Материалы для печати загружены неправильно. • Материалы для печати не поддерживаются. • Ролик подачи грязный. • Бумаг в коробке слишком много. 	<ul style="list-style-type: none"> • Установите режим печати правильно, если печать с использованием специального режиме печати, используйте лоток ручной подачи. • Используйте материалы для печати, соответствующие эксплуатационным характеристикам. • Очистите ролик подачи. • Удалите лишнюю бумагу из лотка. Для печати на специальных носителях используйте ручной лоток.



Замятие бумаги	<ul style="list-style-type: none"> • Бумага в коробке слишком много. • Материалы для печати не поддерживаются. • В тракте бумаги находится посторонний предмет. • Ролик подачи грязный. • Повреждены внутренние детали. 	<ul style="list-style-type: none"> • Удалите лишнюю бумагу из лотка. Для печати на специальных носителях используйте ручной лоток. • Обязательно используйте бумагу, соответствующую техническим характеристикам. Для печати на особом печатном материале используйте ручной лоток. • Очистите канал подачи. • Очистите ролик подачи.
Подача при многостраничной печати	<ul style="list-style-type: none"> • Излишний статический заряд на материале для печати. • Материалы для печати влажные и склеиваются. • Повреждены внутренние детали. 	<ul style="list-style-type: none"> • Разделите материалы для печати, чтобы снять часть статического заряда. Желательно использовать рекомендуемые материалы для печати. • Разделите материалы для печати и выберите самые сухие из них.



Примечание: • Если вопрос не решается, обратитесь в сервисный центр.

13.6.2. Дефекты качества печати

 **Примечание:** • Перед решением проблемы распечатайте «Страницу для проверки качества печати». Способ распечатки страницы для проверки качества печати см. в [Разделе 11.6](#).

Проблема	Причина	Решение
 Пустые или белые страницы	<ul style="list-style-type: none">• Картридж с тонером установлен неправильно.	<ul style="list-style-type: none">• Извлеките лоток для картриджа с тонером, удалите картридж с тонером, затем вставьте картридж с тонером и лоток для картриджа с тонером.
 Темная печать	<ul style="list-style-type: none">• При печати установлена более высокая плотность.• Печатный материал не соответствует техническим характеристикам для использования. Например, печатный материал текстурирован, влажен или слишком шероховат.• Используемая бумага хранилась на открытом воздухе длительное время.	<ul style="list-style-type: none">• Настройте плотность тонера в разделе «Параметры печати» согласно Вашей операционной системе или выбрав «Плотность печати» на панели управления. Подробнее см. в Раздел 11.2.1.• Пожалуйста, используйте носитель правильно, в соответствии со спецификациями. См. Раздел 2.• Перед использованием храните бумагу в оригинальной обертке.• С режимом установки настройки «Полная калибровка» можно ознакомиться в Разделе 11.2.2.
 Паразитные изображения	<ul style="list-style-type: none">• Лоток не загружает надлежащим образом печатный материал.• Картридж с тонером установлен неправильно.	<ul style="list-style-type: none">• Загрузите бумагу правильно. Способ правильной загрузки бумаги см. в Разделе 2.4.• Извлеките лоток для картриджа с тонером, удалите картридж с тонером, затем вставьте картридж с тонером и лоток для картриджа с тонером.

-
- С режимом установки настройки «Калибровка полей» или «Полная калибровка» можно ознакомиться в [Разделе 11.2.2.](#)

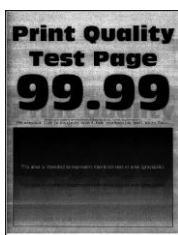

Серый или цветной фон

- Картридж с тонером установлен неправильно.
- Канал подачи загрязнен.
- Сканирование с открытой крышкой.
- Если при копировании или сканировании появляется серый или цветной фон, возможно, стеклянная панель загрязнена.
- Извлеките лоток для картриджа с тонером, удалите картридж с тонером, затем вставьте картридж с тонером и лоток для картриджа с тонером.
- Очистите канал подачи.
- Закройте оригинал крышкой и выполните копирование или сканирование.
- Очистите стекло экспонирования.



Неверные поля

- Лоток не загружает надлежащим образом печатный материал.
- Поле для печати задано неправильно.
- Загрузите бумагу правильно. Способ правильной загрузки бумаги см. в [Разделе 2.4.](#)
- Установите правильное поле для печати.
- С режимом установки настройки «Калибровка полей» или «Полная калибровка» можно ознакомиться в [Разделе 11.2.2.](#)



Светлая печать

- При печати установлена более низкая плотность.
 - Печатный материал не соответствует техническим характеристикам для использования. Например, печатный материал текстурирован, влажен или слишком шероховат.
 - Установлено слишком низкое разрешение в программе для печати, и плотность установлена слишком низкой.
 - Пожалуйста, используйте носитель правильно, в соответствии со спецификациями. См. [Раздел 2.](#)
 - Настройте плотность тонера в разделе «Параметры печати» согласно Вашей операционной системе или выбрав «Плотность печати» на панели управления. Подробнее см. в [Раздел 11.2.1.](#)
 - Перед использованием храните бумагу в оригинальной обертке.
 - Извлеките лоток для картриджа с тонером, удалите картридж с тонером, затем вставьте картридж с тонером и
-

- Используемая бумага хранилась на открытом воздухе длительное время.
 - Картридж с тонером установлен неправильно.
 - Проверка заданного значения экономии тонера.
- лоток для картриджа с тонером.
 - Пожалуйста, проверьте, включен ли режим экономии тонера.
 - С режимом установки настройки «Полная калибровка» можно ознакомиться в [Разделе 11.2.2.](#)



Отсутствующий цвет

- Картридж с тонером установлен неправильно.
 - Проявочная установка отсутствующего цвета не установлена надлежащим образом.
- Извлеките лоток для картриджа с тонером, удалите картридж с тонером, затем вставьте картридж с тонером и лоток для картриджа с тонером.
 - Удалите проявочную установку отсутствующего цвета и вставьте ее повторно.



Крапинки и пятна

- Картридж с тонером загрязнен, или происходит утечка тонера.
 - Печатный материал не соответствует техническим характеристикам для использования. Например, печатный материал текстурирован, влажен или слишком шероховат.
 - Используемая бумага хранилась на открытом воздухе длительное время.
 - Картридж с тонером установлен неправильно.
 - Неправильные настройки термопереносной печати.
 - Канал подачи загрязнен.
 - Если пятна тонера появляются при копировании или сканировании, возможно, стекло экспонирования грязное.
 - Сканер грязный или поврежденный.
- Обратитесь в центр обслуживания клиентов.
 - Пожалуйста, используйте носитель правильно, в соответствии со спецификациями. См. [Раздел 2.](#)
 - Перед использованием храните бумагу в оригинальной обертке.
 - Извлеките лоток для картриджа с тонером, удалите картридж с тонером, затем вставьте картридж с тонером и лоток для картриджа с тонером.
 - Повторно отрегулируйте параметры термопереносной печати. Конкретные шаги см. в [Разделе 7.2.5](#) или [Разделе 11.2.3.](#)
 - Очистите канал подачи.
 - Очистите стекло экспонирования.



Бумага изогнута

- Лоток не загружает надлежащим образом печатный материал.
- Используемая бумага хранилась на открытом воздухе длительное время.

- Загрузите бумагу правильно. Способ правильной загрузки бумаги см. в [Разделе 2.4.](#)
- Перед использованием храните бумагу в оригинальной обертке.



Печать изогнута или перекошена

- Лоток не загружает надлежащим образом печатный материал.
- Печатный материал не соответствует техническим характеристикам для использования. Например, печатный материал текстурирован, влажен или слишком шероховат.
- Используемая бумага хранилась на открытом воздухе длительное время.
- Канал подачи загрязнен.

- Загрузите бумагу правильно. Способ правильной загрузки бумаги см. в [Разделе 2.4.](#)
- Пожалуйста, используйте носитель правильно, в соответствии со спецификациями. См. [Раздел 2.](#)
- Перед использованием храните бумагу в оригинальной обертке.
- Очистите канал подачи.



Изображения печатаются одним цветом или черны

- Картридж с тонером установлен неправильно.
- Если во время копирования и сканирования появляется черное изображение, возможно, вы не накрываете документ крышкой надлежащим образом.
- Сканер поврежден.

- Извлеките лоток для картриджа с тонером, удалите картридж с тонером, затем вставьте картридж с тонером и лоток для картриджа с тонером.
- Закройте оригинал крышкой и выполните копирование или сканирование.
- Обратитесь в центр технической поддержки Pantum.



Текст или изображение обрезаны

- Лоток не загружает надлежащим образом печатный материал.
- Картридж с тонером установлен неправильно.
- Внутри принтера есть инородные тела.

- Загрузите бумагу правильно. Способ правильной загрузки бумаги см. в [Разделе 2.4](#).
- Извлеките лоток для картриджа с тонером, удалите картридж с тонером, затем вставьте картридж с тонером и лоток для картриджа с тонером.
- Обратитесь в центр обслуживания клиентов.



Тонер легко отслаивается

- Используется печатный материал, не соответствующий техническим характеристикам. Например, плотность печатного материала не поддерживается принтером.
- Используемая бумага хранилась на открытом воздухе длительное время.

- Пожалуйста, используйте носитель правильно, в соответствии со спецификациями. См. [Раздел 2](#).
- Перед использованием храните бумагу в оригинальной обертке.



Неравномерная плотность печати

- Картридж с тонером установлен неправильно.

- Извлеките лоток для картриджа с тонером, удалите картридж с тонером, затем вставьте картридж с тонером и лоток для картриджа с тонером.
- С режимом установки настройки «Полная калибровка» можно ознакомиться в [Разделе 11.2.2](#).



Горизонтальные темные линии

- Используемая бумага хранилась на открытом воздухе длительное время.
- Картридж с тонером установлен неправильно.

- Перед использованием храните бумагу в оригинальной обертке.
- Извлеките лоток для картриджа с тонером, удалите картридж с тонером, затем вставьте картридж с тонером и лоток для картриджа с тонером.

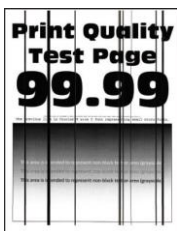

Вертикальные
темные линии

- Используемая бумага хранилась на открытом воздухе длительное время.
- Картридж с тонером установлен неправильно.
- Канал подачи загрязнен.
- Если черные вертикальные полосы появляются во время копирования или сканирования, возможно, стекло экспонирования грязное.
- Имеются разводы на лампе сканера.
- Сканер поврежден.
- Перед использованием храните бумагу в оригинальной обертке.
- Извлеките лоток для картриджа с тонером, удалите картридж с тонером, затем вставьте картридж с тонером и лоток для картриджа с тонером.
- Очистите канал подачи.
- Очистите сканер или стекло экспонирования.
- Обратитесь в центр технической поддержки Pantum.



Горизонтальные
белые линии

- Картридж с тонером установлен неправильно.
- Извлеките лоток для картриджа с тонером, удалите картридж с тонером, затем вставьте картридж с тонером и лоток для картриджа с тонером.



Вертикальные
белые линии

- Печатный материал не соответствует техническим характеристикам для использования. Например, печатный материал текстурирован, влажен или слишком шероховат.
- Картридж с тонером установлен неправильно.
- Пожалуйста, используйте носитель правильно, в соответствии со спецификациями. См. [Раздел 2](#).
- Извлеките лоток для картриджа с тонером, удалите картридж с тонером, затем вставьте картридж с тонером и лоток для картриджа с тонером.



Повторяющиеся
дефекты

- Картридж с тонером поврежден.

Страница проверки качества печати не соответствует какому-либо из следующих

измерений:

Картридж:

- 25.70мм
- 35.30мм
- 75.6мм
- 26.7мм

Термофиксатор:

- 56.5мм

Модуль передачи:

- 25.10мм
- 59.70мм
- 28.30мм
- 65мм
- 65мм

- Рекомендуется заменить на оригинальный картридж с тонером.
- Запишите данные и обратитесь в центр обслуживания клиентов.



Примечание: • Вышеуказанные дефекты могут улучшаться очисткой или изменением новых картриджей. Если вопросы не решаются, то связывайтесь с центром услуги клиентов.

14. Технические характеристики продукта

 **Примечание:** • Значения характеристик немного отличаются для различных моделей принтеров с различными функциями. Кроме того, характеристики устройства отличаются в разных странах и регионах.

• Эти значения основаны на исходных данных. Последние сведения о технических характеристиках см. на веб-сайте: www.pantum.com.

14.1. Обзор технических характеристик

Размеры(Ш*Г*В)	401*411*314mm
Вес продукта (с картриджем, без упаковки)	18.5KG
Вес продукта (с картриджем и упаковкой)	21.2KG
Условия печати	Optimal Printing Temp Range: 10-32°C
	Влажный диапазон печати: 20%RH~80%RH
Напряжение питания	110V Model: AC110-127V,50Hz/60Hz,7A
	220V Model: AC220-240V,50Hz/60Hz,3.5A
шум (уровень звукового давления)	Ожидание: ≤30dB(A)
	Печать / сканирование: ≤52dB(A)
	Копирование: ≤54dB(A)
	Беззвучный режим: ≤47dB (A)
Вход в режим ожидания в сети	1 минуту
Потребление электроэнергии	Выключен:≤0.15W
	Режим сна: ≤1W
	Ожидание: ≤10W
	Ожидание сети:≤2W
	ТЕС: отвечает требованиям рейтинга энергоэффективности Китая
Операционная система	Microsoft Windows XP/ Windows 7/ Windows 8/ Windows 8.1/ Windows 10/Windows Server 2012/Windows Server 2016 (32/64 Bit)
	macOS 10.9/10.10/10.11/10.12/10.13/10.14/10.15
	Linux(Ubuntu 16.04/ Ubuntu 18.04)

	iOS 9.0-14.0
	Android 5.1-10.0
Интерфейс связи	USB 2.0 (High Speed)
	IEEE802.3 10Base-T/100Base-Tx
	IEEE802.11b/g/n (поддерживаетWPS)
	Рабочая частота: 2412МГц-2472МГц
	Выходная мощность РЧ: ≤20дБм

14.2. Характеристики печати

Скорость печати	18ppm (A4) /19ppm(Letter)
Время печати первой страницы	Черно-белый: ≤10s
	Цветной: ≤12s
Язык печати	PDL

14.3. Характеристики копирования

Скорость копирования	Черно-белый: 18срм
	Цветной: 18срм
FCOT	FB: ≤16s
	ADF: ≤18s
Другие функции копирования	Печать удостоверения личности, печать документов, печать N-в-1, клонированная печать, печать постеров

14.4. Характеристики сканирования

Тип сканирования	Планшет
Скорость сканирования	18ipm
Максимальный размер сканирования	Планшет: 216×297mm
Режим сканирования	Цветной/Серый/ Черно-белый
Функция вывода сканирования	Сканирование в ПК, эл. почта, FTP

PANTUM